



Q7



Audi Vorsprung durch Technik

Turinys



Kainoraštis

Bazinė įranga

- 5 Ratlankiai / padangos
- 6 Apšvietimas
- 6 Galinio vaizdo veidrodžiai
- 7 Rakinimo sistemos
- 7 Stiklai
- 7 Kita eksterjero įranga
- 8 Kita interjero įranga
- 10 Sėdynės / komfortas
- 12 Infotainment / MMI ir navigacijos sistemos
- 13 Palīdzības sistēmas
- 15 Technologijos / važiuoklė

Papildoma įranga

- 17 Spalvos
- 19 Ratlankiai / padangos
- 23 Važiuoklė / stabdžiai
- 25 Sėdynės

- 25 Sėdėjimo komfortas
- 28 Sėdynių apmušalai / odos paketai
- 31 Interjero apdaila
- 32 Vairai / pavarų perjungimo svirtys / valdymo elementai
- 34 Infotainment / MMI ir navigacijos sistemos
- 34 Infotainment / radijo ir TV sistemos
- 35 Infotainment / telefonas ir komunikacija
- 36 Asistavimo sistemos / saugumas
- 39 Apšvietimas
- 42 Stogo sistemos
- 42 Oro kondicionierius
- 42 Bagažo tvirtinimo ir daiktadėžių sistemos
- 43 Rakinimo sistemos
- 43 Galinio vaizdo veidrodžiai
- 44 Stiklai
- 44 Kita eksterjero įranga
- 46 Kita interjero įranga
- 47 Pratęsta garantija
- 49 Įrangos paketai / dizaino paketai

Audi exclusive

- 52 Spalvos
- 52 Interjero apdaila
- 52 Vairai / pavarų perjungimo svirtys / valdymo elementai
- 52 Kita interjero įranga
- 53 Sėdynių apmušalai / odos paketai

Matmenys

Techninė informacija

Padangų parametru klasifikacija

Kontaktai

Kainoraštis



Galios žymėjimo užrašas	Variklio tipas	Pavarų dėžė / pavaros tipas	Cilindrai / tūris cm ³	Galia kW/ZS	Q7 SUV EUR su PVM EUR be PVM	Q7 SUV S line EUR su PVM EUR be PVM
45 TDI	3.0TDI	8 / tiptronic / quattro	6 / 2967	170 / 231	71 200 58 843 4MQAB2	75 900 62 727 4MQCB2
50 TDI	3.0TDI	8 / tiptronic / quattro	6 / 2967	210 / 286	73 700 60 909 4MQAN2	78 500 64 876 4MQCN2
55 TFSI	3.0TFSI	8 / tiptronic / quattro	6 / 2995	250 / 340	77 100 63 719 4MQAX2	81 800 67 603 4MQCX2
55 TFSI e	3.0TFSI e	8 / tiptronic / quattro	6 / 2995	250 / 340 (290 / 394)*	86 900 71 818 4MQA23	90 800 75 041 4MQC23
60 TFSI e	3.0TFSI e	8 / tiptronic / quattro	6 / 2995	250 / 340 (360 / 490)*		98 100 81 074 4MQCP3

Išsami techninė informacija pateikta čia



Kainos apima automobilio pristatymą, priešpardaviminį patikrinimą, avarinį trikampį, gesintuvą ir pirmosios pagalbos rinkinį. Kainos apskaičiuotos taikant visus Lietuvoje galiojančius mokesčius.

Nurodytos kainos, papildomos įrangos komplektacija bei galimų modelių pasirinkimas yra tik informacinio pobūdžio ir gali būti keičiami be išankstinio informavimo. Nurodytos kainos neapima registracijos mokesčio, priimto Lietuvos Respublikos motorinių transporto priemonių registracijos mokesčio įstatyme 2019 m. gruodžio 17 d. Nr. XIII-2690 ir įsigaliojusio nuo 2020 m. liepos 1 d.

Kainos galioja nuo **2024.07.23**.





Bazinė įranga

Ratlankiai / padangos	Kodas	Q7 SUV	Q7 SUV S line	Q7 SUV 55 TFSI e	Q7 SUV S line 55 TFSI e	Q7 SUV S line 60 TFSI e
Lengvojo lydinio 5 stipinų dizaino ratlankiai, 8,0J x 18, 255/60 R18 padangos	CJ6	s	-	-	-	-
Lengvojo lydinio 5 stipinų „V“ dizaino ratlankiai, 8,5J x 19, 255/55 R19 padangos	CH6	o	s	s	s	-
Lengvojo lydinio 5 stipinų „Turbine“ dizaino ratlankiai, 9,0J x 20, 285/45 R20 padangos	45X	o	o	o	o	s
Slėgio padangose kontrolės indikacija	7K1	s	s	s	s	s
Padangų remonto komplektas Su 12 voltų kompresoriumi ir padangų sandarinimo priemone po bagažo skyriaus grindimis bagažo skyriuje, maksimalus greitis 80 km/h	1G8	s	s	s	s	s

s = bazinė įranga - = netiekama o = papildoma įranga



Bazinė įranga

	Kodas	Q7 SUV	Q7 SUV S line	Q7 SUV 55 TFSI e	Q7 SUV S line 55 TFSI e	Q7 SUV S line 60 TFSI e
Apšvietimas						
Priekiniai šviesos diodų žibintai	8EX	s	s	s	s	-
Matriciniai priekiniai šviesos diodų žibintai	8IY	o	o	o	o	s
Galiniai šviesos diodų žibintai „plus“ Šviesos diodų galiniai žibintai greičiau aktyvuoja galines šviesas ir stabdžių šviesas, todėl jas gali greičiau pastebėti iš paskos važiuojantys eismo dalyviai. Kai rodomi posūkiai, dinaminiai posūkių rodikliai sukuria šviesos impulsus, kurie plečiasi išorėn automobilio pasukimo kryptimi. Galinių šviesos diodų žibintų „plus“ apimtis: · Dinaminiai posūkių rodikliai · Stabdžių šviesos · Galinės šviesos · Valstybinio numerio apšvietimas · Atbulinės eigos šviesos	8VM	s	s	s	s	s
Šviesos ir lietaus sensorius		s	s	s	s	s
Šviesos diodų vidaus apšvietimas Interjero apšvietimo apimtis: · Lubų moduliai priekyje ir gale, įskaitant skaitymo šviestuvus (talpinis jungimas) · Apšviečiami makiažo veidrodžiai vairuotojo ir priekinio keleivio pusėse · Įlipimo zonos apšvietimas apatinėje priekinių ir galinių durų pusėje · Vidinės durų rankenos priekyje ir gale · Pirštinių skyrius · Kojų srities apšvietimas priekyje ir gale · Bagažo skyriaus apšvietimas dešinėje ir kairėje · Priegių apšvietimas bagažo skyriaus dangtyje	QQ0	s	s	s	s	s
Galinio vaizdo veidrodžiai						
Elektra prilenkiami, nustatomi ir šildomi išoriniai galinio vaizdo veidrodžiai Išoriniai veidrodžiai taip pat apima integruotus posūkių rodiklius ir automatinę priekinio keleivio pusės išorinio veidrodžio nuleidimo funkciją bei išgaubtus, plokščius arba asferinius veidrodžių stiklus. Automatinė priekinio keleivio pusės išorinio veidrodžio nuleidimo funkcija nulenkia priekinio keleivio pusės išorinį veidrodį žemyn, kai pasirenkama atbulinės eigos pavara, suteikdama vairuotojui galimybę geriau matyti bordiūrą.	6XE	s	s	s	s	s
Rankiniu būdu užtamsinamas vidinis galinio vaizdo veidrodis	4L2	s	s	s	s	s

s = bazinė įranga - = netiekama o = papildoma įranga



Bazinė įranga

	Kodas	Q7 SUV	Q7 SUV S line	Q7 SUV 55 TFSI e	Q7 SUV S line 55 TFSI e	Q7 SUV S line 60 TFSI e
Rakinimo sistemos Bagažinės dangtis su elektros pavara bei automatiniu atidarymu ir uždarymu Bagažo skyriaus dangtis gali būti atidaromas arba uždaromas elektra, paspaudžiant mygtuką vairuotojo duryse arba naudojant sensorinį mygtuką багаžo skyriaus dangčio rankenoje.	4E7	s	s	s	s	s
Signalizacija Nuotolinio valdymo raktas atrakina ir užrakina duris, багаžo skyriaus dangtį bei degalų bako dangtelį. Variklis paleidžiamas ir išjungiamas, naudojant variklio „Start-Stop“ mygtuką. „Keyless Go“ sistema bei komfortiškas langų uždarymas ir atidarymas yra įtraukti į funkcijų apimtį. Signalizacijos sistemos apimtyje yra: <ul style="list-style-type: none"> · Ultragarsinis automobilio vidaus stebėjimas (gali būti deaktivuojamas) · Įspėjimas dėl vagystės, kai suveikia posvyrio sensorius · Garsinis signalas su autonominiu akumuliatoriumi, veikiantis intervencijos į laidyną atveju 	PG2	s	s	s	s	s
Stiklai Skydeliai nuo saulės su apšviečiamais makiažo veidrodžiais vairuotojo ir priekinio keleivio pusėje Šilumą ir garsą izoliuojantis priekinis stiklas Šoniniai langai ir galinis langas su šilumą izoliuojančiais stiklais	5XC 4GF 4KC	s s s	s s s	s s s	s s s	s s s
Kita eksterjero įranga Šviesūs stogo bėgeliai Juodos spalvos stogo bėgeliai Juodos spalvos apdaila Juodos spalvos išorinė langų angų apdaila, blizgios juodos spalvos išorinė priekinių durų galinių statramsčių ir galinių durų galinių statramsčių apdaila Blizgių dalių dizaino paketas Išorinė langų angų apdaila iš anoduoto aliuminio Juodos spalvos dizaino paketas Juodos spalvos akcentai „Audi Singleframe“, apdailos juostų prie šoninių langų, durų intarpų bei priekinio ir galinio bamperių zonose. Juodos spalvos bėgeliai ant stogo.	3S1 3S2 4ZC 4ZB 4ZD	o s s o o	s o - s o	o s s o o	s o - s s	- s - s s

s = bazinė įranga - = netiekiamas o = papildoma įranga



Bazinė įranga

	Kodas	Q7 SUV	Q7 SUV S line	Q7 SUV 55 TFSI e	Q7 SUV S line 55 TFSI e	Q7 SUV S line 60 TFSI e
Kėbulo spalva nudažyti išorinių galinio vaizdo veidrodžių korpusai	6FA	s	s	s	s	o
Juodos spalvos išorinių veidrodžių korpusai	6FJ	o	o	o	o	s
Baziniai bamperiai Matinės pilkos struktūrinės spalvos apatinės priekinio ir galinio bamperių dalys bei durų apdailos juostos ir ratų arkų apdailos, matinės „Selenite grey“ spalvos intarpai durų apdailos juostose su „quattro“ įspaudais ir priekinė ir galinė dugno apsaugos	2K0	s	-	s	-	-
Visiškai nudažyti „S line“ bamperiai	2K7	-	s	-	s	s
18" diskiniai stabdžiai priekyje ir gale, raudona spalva nudažyti stabdžių suportai (EEK)	1KD	-	o	-	o	s
Įlipimo zonos šviesos diodų apšvietimas su projekcija priekyje ir gale Kai atidaromos durys, naudojant šviesos diodų technologiją ant dangos projektuojami Audi žiedai arba „S“ emblema su raudonu rombu derinyje su „S line“.	9TF	o	o	o	o	s
Modelio pavadinimas gale	2Z7	s	s	s	s	s
Kita interjero įranga						
Oda aptrauktas 3 stipinų daugiafunkcis vairas „plus“ Vairas mechaniškai nustatomas aukščio kryptimi ir išilgine kryptimi. Automatinis mechanizmas tiekiamas derinyje su vairo kolonėlės nustatymu elektra bei supaprastina įlipimą į automobilį ir išlipimą iš jo. Vairas aprūpintas 12 daugiafunkčių mygtukų patogiam gausių bazinių informacijos ir pramogų bei papildomų funkcijų valdymui ir tiekiamas už papildomą kainą.	2FJ	s	s	s	s	-
Oda aptrauktas sportinio profilio 3 stipinų daugiafunkcis vairas su pavarų perjungimo svirtelėmis ir tiesia apatine dalimi	2PF	o	o	-	o	s
„Silver grey“ spalvos dažais su deimantiniu spindesiu nudažyti dekoratyviniai intarpai prietaisų palyje, durų apmušaluose ir vidurinėje konsolėje	5MA	s	s	s	s	-
Dekoratyviniai intarpai iš sidabrinės spalvos matinio pašiaušto aliuminio su linijiniu reljefu prietaisų palyje, durų apmušaluose ir vidurinėje konsolėje	5MI	o	o	o	o	s

s = bazinė įranga - = netiekiamo o = papildoma įranga



Bazinė įranga

	Kodas	Q7 SUV	Q7 SUV S line	Q7 SUV 55 TFSI e	Q7 SUV S line 55 TFSI e	Q7 SUV S line 60 TFSI e
Viršutinė prietaisų panelio dalis su kontrastinės spalvos siūlėmis Juodos spalvos oda su „Rock grey“ spalvos kontrastinėmis siūlėmis aptraukta viršutinė prietaisų panelio dalis	7HP	s	s	s	s	s
Oro kondicionierius su 2 zonų valdymu priekyje	9AD	s	s	-	-	-
Prabangi 3 zonų automatinė oro kondicionieriaus sistema	9AU	-	-	s	s	s
Autonominio klimatizavimo sistema Autonominio klimatizavimo sistema suteikia galimybę vėsinti saloną vasarą ir šildyti saloną žiemą prieš išvykimą. Autonominis klimatizavimas gali būti specialiai planuojamas ir, įvedant išvykimo laiką, paleidžiamas tiesiogiai prieš kelionės pradžią. Funkcijos gali būti patogiai programuojamos ir aktyvuojamos, naudojant „MMI touch response“ sistemą automobilyje arba „myAudi“ taikomojoje programoje ^{1 2} . Autonominio klimatizavimo sistema funkcionuoja nepriklausomai nuo to, ar automobilis tuo metu įkraunamas naudojant įkrovimo infrastruktūrą, su sąlyga, kad aukštos įtampos akumuliatoriaus įkrovimo lygis yra pakankamai aukštas. Sparčiojo klimatizavimo funkcija taip pat gali būti aktyvuojama, kai automobilis atrakinamas nuotolinio valdymo raktu.	GA1	-	-	s	s	s
Odos ir dirbtinės odos „mono.pur 550“ derinys Bazinėms priekinėms sėdynėms be priekinių sėdynių vėdinimo: · Juodos, „Okapi brown“, „Pando grey“ arba „Saiga beige“ spalvos įspauduota oda aptrauktos vidurinės priekinių sėdynių ir dviejų šoninių galinių sėdynių dalys bei išorinė vairuotojo sėdynės šono pusė · Juodos, „Okapi brown“, „Pando grey“ arba „Saiga beige“ spalvos dirbtine oda „mono.pur 550“ aptrauktos šoninės sėdynių dalys, galvos atramos, priekinis ir galinis viduriniai porankiai bei vidurinė galinė sėdynė	N1F	s	s	s	s	-
„Dinamica Frequency“ mikropluošto ir odos derinys su „S“ logotipo įspaudais Sportinėms priekinėms sėdynėms: · Juodos spalvos „Dinamica Frequency“ mikropluoštu aptrauktos vidurinės priekinių sėdynių ir galinių sėdynių antroje sėdynių eilėje dalys · Juodos spalvos oda aptraukti sėdynių šonai ir vidurinės priekinių sėdynių galvos atramų dalys · Dirbtine oda aptrauktos galvos atramos antroje sėdynių eilėje · Kontrastinės siūlės · „S“ logotipo įspaudai priekinių sėdynių atlošuose	N5K	o	o	o	o	s

s = bazinė įranga - = netiekama o = papildoma įranga



Bazinė įranga

	Kodas	Q7 SUV	Q7 SUV S line	Q7 SUV 55 TFSI e	Q7 SUV S line 55 TFSI e	Q7 SUV S line 60 TFSI e
Sėdynės / komfortas						
Bazinės priekinės sėdynės	Q1A	s	s	s	s	-
Sportinės priekinės sėdynės	Q1D	o	o	o	o	s
Sportinės priekinės sėdynės su iškilia forma ir individualiu nustatymu. Galima daugybė nustatymų elektra:						
· Sėdynės aukštis						
· Išilginė sėdynės padėtis						
· Atlošo polinkis ir sėdynės gylis						
Be to, galvos atramų aukštis ir saugos diržų aukštis gali būti nustatomi rankiniu būdu.						
Papildomai sportinių priekinių sėdynių apimtyje yra:						
· Iškilios formos sėdynių šonai						
· 4 krypčių juosmens atramos reguliavimas elektra						
Elektra nustatomos priekinės sėdynės	3L5	s	s	s	s	s
Priekinių sėdynių 4 krypčių juosmens atramos reguliavimas	7P1	s	s	s	s	s
Padalintas nulenkiamas galinės sėdynės atlošas su polinkio nustatymu	3NM	s	s	s	s	s
Lankstus erdvės padalinimas, bagažo skyriaus praplėtimas ir saugus vaikiškų kėdučių pritvirtinimas ant galinių sėdynių.						
· Atlošas gali būti nulenkiamas žemyn padalintas 35:30:35 santykiu arba visas (plokščios pakrovimo grindys)						
· Įskaitant atlošo polinkio reguliavimą (padalintas 35:30:35 santykiu)						
· Įskaitant „ISOFIX“ vaikiškų kėdučių tvirtinimus ir „Top Tether“ tvirtinimus visose 3 sėdimosiose vietose						
Medžiaginis lubų apmušimas	6NJ	s	s	s	s	-
Juodos spalvos medžiaginis lubų apmušimas	6NQ	o	o	o	o	s
Apsauginės slenksčių juostos su aliuminio apdaila	7M1	s	-	-	-	-
Apšviečiamos apsauginės slenksčių juostos su intarpais iš aliuminio priekyje ir gale	VT3	o	-	s	-	-
Apšviečiamos apsauginės slenksčių juostos su intarpais iš aliuminio priekyje ir gale, su "S" logotipais priekyje	VT5	o	s	o	s	s
Matinės juodos spalvos valdymo mygtukai	GS0	s	s	s	s	s

s = bazinė įranga - = netiekiamo o = papildoma įranga



Bazinė įranga

	Kodas	Q7 SUV	Q7 SUV S line	Q7 SUV 55 TFSI e	Q7 SUV S line 55 TFSI e	Q7 SUV S line 60 TFSI e
Kilimėliai priekyje	OTC	s	s	s	s	-
Kilimėliai priekyje ir gale	OTD	o	o	o	o	s
Versija nerūkantiems Apimtis: · Daiktadėžė priekyje · 12 voltų kištukiniai lizdai priekyje ir gale"	9JA	s	s	s	s	s
ISOFIX vaikiškų kėdučių tvirtinimai ir "Top Tether" tvirtinimo taškai šoninėse galinėse sėdimosiose vietose Kad būtų galima patogiai pritvirtinti iki trijų vaikiškų kėdučių ant vientisos galinės sėdynės, automobilis aprūpintas kitais standartiniais tvirtinimais, įskaitant „ISOFIX“ vaikiškų kėdučių „Top Tether“ tvirtinimus. „Top Tether“ suteikia papildomą tvirtinimo tašką viršutinėje sėdynės dalyje.	3B5	s	s	s	s	s
ISOFIX vaikiškų kėdučių tvirtinimai ant priekinio keleivio sėdynės su keleivio oro pagalvės deaktivavimu Vaikų saugos paketo apimtis: · „ISOFIX“ vaikiškų kėdučių tvirtinimai priekinio keleivio sėdynėje · Priekinio keleivio oro pagalvės deaktivavimo jungiklis · Elektra valdoma vaikus apsaugančio blokavimo sistema galinėse duryse	PIH	s	s	s	s	s
Priekinis vidurinis ranktūris · Vairuotojui ir priekiniam keleiviui · Užsilenkia, su daiktadėže po viduriniu porankiu	6E3	s	s	s	s	-
Komfortiškas priekinis vidurinis ranktūris · Išilginis reguliavimas su adaptyviu kampo reguliavimu · Su daiktadėže po viduriniu porankiu	6E6	o	o	o	o	s

s = bazinė įranga - = netiekama o = papildoma įranga



Bazinė įranga

	Kodas	Q7 SUV	Q7 SUV S line	Q7 SUV 55 TFSI e	Q7 SUV S line 55 TFSI e	Q7 SUV S line 60 TFSI e
„Audi virtual cockpit“ prietaisų skydelis Visiškai skaitmeniniam 12,3" „Full HD“ raiškos prietaisų skydeliui su „classic“ atvaizdavimo parinktimi ir specialiomis iš elektros tinklo įkraunamų hibridinių automobilių modelių indikacijomis būdingas lankstus ir aiškiai struktūrizuotas rodymas. Pasirinkta informacija apie automobilį ir jo funkcijas gali būti rodoma individualiai ir pagal poreikį.	9S8	s	s	s	s	s
„Bluetooth“ sąsaja Išmanusis telefonas gali būti sujungiamas su automobiliu „Bluetooth“ jungtimi, norint klausytis muzikos ir skambinti telefonu. Laisvųjų rankų įrangos naudojimui vienu metu gali būti sujungti du mobilieji telefonai. MMI sistemoje atvaizduojami visi pirmo prijungto mobiliojo telefono kontaktų duomenys. Priklausomai nuo išmaniojo telefono modelio, MMI sistemoje per „Bluetooth“ gali būti rodomi elektroniniai laiškai ir tekstinės žinutės.	9ZX	s	s	s	s	s
Paruošimas pagal poreikį aktyvuojamoms funkcijoms	FP1	s	s	s	s	s
MMI navigacija "plus" su "MMI touch"	7UG	s	s	s	s	s
Audi garso sistema Audi garso sistemos apimtis: <ul style="list-style-type: none"> · 10 garsiakalbių, įskaitant vidurinį garsiakalbį ir žemųjų dažnių kolonėlę · 6 kanalų stiprintuvus su bendrąja 180 vatų išvesties galia 	9VD	s	s	s	s	s
Skaitmeninės radijo transliacijos priėmimas	QV3	s	s	s	s	s
"Audi connect" paslaugos "Emergency call & service" su nuotolinėmis paslaugomis „Audi connect“ paslaugos „Emergency Call & Service“ apima šias paslaugas: <ul style="list-style-type: none"> · „Audi connect“ skambinimas skubios pagalbos numeriu · Techninė pagalba kelyje realiuoju laiku · Audi pagalba įvykus eismo įvykiui · Paslaugų paklausimas · „Online Car Care“ „Audi connect“ paslaugos „Remote & Control“ apima šias paslaugas: <ul style="list-style-type: none"> · Automobilio ieškiklis · Automobilio būklė ir važiavimo duomenys · Nuotolinis užrakinimas ir atrakinimas · Nuotolinis įkrovimas · Nuotolinis klimatizavimas · Aktyvieji signalizacijos sistemos pranešimai 	IW3	s	s	s	s	s

s = bazinė įranga – = netiekama o = papildoma įranga



Bazinė įranga

	Kodas	Q7 SUV	Q7 SUV S line	Q7 SUV 55 TFSI e	Q7 SUV S line 55 TFSI e	Q7 SUV S line 60 TFSI e
<p>3 metų „Audi connect“ paslaugų „Navigation & Infotainment“ licencija</p> <p>Aukščiausio lygio ryšys. Tiesiai iš interneto. Paslaugos teikiamos per stacionariai automobilyje sumontuotą SIM kortelę. „Audi connect“ paslaugos „Navigation & Infotainment“ yra:</p> <ul style="list-style-type: none"> · Navigacija naudojant Google™ palydovinį žemėlapi · Tikslų paieška realiuoju laiku · Eismo informacija realiuoju laiku · Eismo informacija realiuoju laiku „plus“ · Eismo juostų lygio navigacija automagistralėse · Lankytinos vietos realiuoju laiku · Įspėjimai apie pavojus · Kelio ženklų informacija realiuoju laiku · „myAudi“ navigacija · Orų informacija · Žinios realiuoju laiku · Naudotojų profiliai · Prieiga prie temų 	IT3	s	s	s	s	s
<p>Palīdzības sistēmas</p> <p>Priekinė „Audi pre sense“ sistema</p> <p>Nepaleiskite iš akiračio, kas vyksta prieš automobilį. Prevencinė kritinėse situacijose. Priekinės „Audi pre sense“ sistemos užtikrinamos saugos priemonės:</p> <ul style="list-style-type: none"> · Priekinių ir, jeigu yra, šoninių galinių sėdynių saugos diržų įtempimas · Sėdėjimo padėties optimizavimas · Avarinių šviesų aktyvavimas siekiant įspėti kitus eismo dalyvius · Langų uždarymas 	6K8	s	s	s	s	s
<p>Automatinio stovėjimo stabdžio išjungimo funkcija</p> <p>Neribotą laiką laiko automobilį vietoje jam sustojus tipinėje įkalnėje arba nuokalnėje. Po aktyvavimo stovintis automobilis laikomas stabdžiais, kol bus vėl nuspaustas akceleratoriaus pedalas.</p>	UH2	s	s	s	s	s

s = bazinė įranga – = netiekama o = papildoma įranga



Bazinė įranga

	Kodas	Q7 SUV	Q7 SUV S line	Q7 SUV 55 TFSI e	Q7 SUV S line 55 TFSI e	Q7 SUV S line 60 TFSI e
<p>Pastovaus greičio palaikymo sistema su greičio ribotuvu</p> <p>Sistema padeda išlaikyti pastovų važiavimo stilių ir likti greičio apribojimų ribose, nustatant maksimalų greitį. Kai važiuojama maždaug 20 km/h ir didesniu greičiu, sistema palaiko pastovų greitį, reguliuodama variklio galią arba taikydama aktyvią stabdymo intervenciją, jeigu yra pakankama variklio ir stabdymo galia. Sistema valdoma naudojant atskirą svirtelę prie vairo kolonėlės.</p>	8T6	s	s	s	s	s
<p>Parkavimo atstumo kontrolė gale</p> <p>Galinė parkavimo sistema savo veikimo ribose padeda, kai parkuojamasi ir manevruojama atbuline eiga, pranešdama akustiškai apie atstumą iki už automobilio atpažintų objektų. Matavimas atliekamas, naudojant ultragarsinius sensorius, kurie nepastebimai integruoti į bamperius ir aktyvuojami, kai įjungiamas atbulinės eigos pavara.</p>	7X1	s	s	s	s	s
<p>Parkavimo sistema „plus“ su pagal poreikį aktyvuojama funkcija</p> <p>Naudodama 12 nematomai į bamperius integruotų ultragarsinių sensorių nuskaitomus duomenis, akustinė ir optinė parkavimo sistema priekyje, šonuose ir gale padeda parkavimo ir išvažiavimo iš stovėjimo vietos metu.</p>	9x9	s	s	s	s	s
<p>Šoninės oro pagalvės priekyje su galvos oro pagalvėmis</p>	4X3	s	s	s	s	s
<p>Kelio ženklų atpažinimas naudojant kamerą</p> <p>Apimtis:</p> <ul style="list-style-type: none"> · Lenkimo draudimo zonų ir greičio apribojimų, įskaitant laikinus greičio apribojimus, atpažinimas ir parodymas · Automagistralių pradžios ir pabaigos, dviejų dalių automagistralių su skiriamąja juosta, gyvenviečių ir gyvenamųjų zonų atpažinimas ir atitinkamų greičio apribojimų parodymas 	QR9	s	s	s	s	s
<p>Įspėjimo dėl išvažiavimo iš eismo juostos sistema</p> <p>Sistemos funkcionavimo ribose padeda vairuotojui išvengti netyčinio išvažiavimo iš eismo juostos. Kai sistema aktyvuota ir parengta funkcionavimui, o posūkių rodikliai neįjungti, įspėjimo dėl išvažiavimo iš eismo juostos sistema koreguojančia vairavimo intervencija padeda išvengti atpažintos eismo juostą ribojančios linijos kirtimo. Papildoma vairo vibracija gali būti nustatoma vairuotojui pageidaujant. Sistema funkcionuoja maždaug nuo 60 km/h iki maksimaliai 250 km/h greičio diapazone. Sistema aktyvuojama, kai tik įjungiamas degimas. Ji taip pat gali būti įjungiamas ir išjungiamas, naudojant „MMI touch response“ ekraną.</p>	6I3	s	s	s	s	s
<p>Garso skleidimo judant automobiliui sistema</p>	GM4	-	-	s	s	s

s = bazinė įranga - = netiekiamas o = papildoma įranga



Bazinė įranga

Technologijos / važiuoklė	Kodas	Q7 SUV	Q7 SUV S line	Q7 SUV 55 TFSI e	Q7 SUV S line 55 TFSI e	Q7 SUV S line 60 TFSI e
Standartinė važiuoklė Apimtis: · Amortizatoriai ir spiralinės spyruoklės ant priekinės ir galinės ašies · 5 svirčių lengvasvorės konstrukcijos priekinė ašis su stabilizatoriumi, priekinės ašies rėmas prisuktas prie kėbulo · 5 svirčių lengvasvorės konstrukcijos galinė ašis su nepriklausoma pakaba ir stabilizatoriumi, elastingai sumontuotas galinės ašies rėmas	1BA	s	s	s	s	s
Degalų rezervuaras su padidinta talpa	0M5	s	s	-	-	-
Automatinis diferencialas	1Y6	s	s	s	s	s
"Audi drive select" sistema ⓘ (3.0 TDI 170 kW modeliuose be "Efficiency" režimo)	2H9	s	s	s	s	s
Elektromechaninis vairo stiprintuvas Elektromechaninis vairo stiprintuvas su nuo greičio priklausančiu veikimu užtikrina tikslaus vairavimo pojūtį, kai važiuojama dideliu greičiu, ir puikią pagalbą, kai parkuojamasi.	QZ7	s	s	s	s	s
Elektroninė stabilizavimo sistema (ESC)		s	s	s	s	s
"Mode 3" įkrovimo kabelis įkrovimui nuo viešojo įkrovimo kintamąja srove taško (7,4 kW)* Įkrovimo kabelis įkrovimui iš viešųjų įkrovimo kintamąja srove stotelių (2 tipo). Kabelis sujungia įkrovimo stotelę su automobilio įkrovimo kintamąja srove jungtimi ir palaiko iki 7,4 kW įkrovimo galią.	76C	-	-	s	s	s
Pramoninis CEE kištukas* 16 A, 400 V, ilgas ir tiesus, įskaitant kompaktinę e-tron įkrovimo sistemą Elektros tinklo jungiamasis kabelis (ilgis 1,6 m) su pramoniniu CEE kištuku, 16 A, trifazis, raudonas, tiesioji versija, e-tron įkrovimo sistemai „compact“	73P	-	-	s	s	s







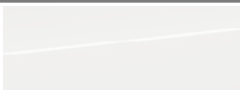
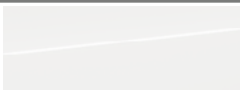

*Prijungimo prie elektros tinklo kabelis su pramoniniu kištuku ir įkrovimo sistemos valdymo modulis yra suderinti tarpusavyje. Vėlesnis prijungimo prie elektros tinklo kabelio pakeitimas į kabelį su kito tipo kištuku gali sumažinti disponuojamą visos sistemos įkrovimo galią.

s = bazinė įranga - = netiekama o = papildoma įranga









Papildoma įranga

Spalvos		Kodas	Q7 SUV	Q7 SUV S line	Q7 SUV 55 TFSI e	Q7 SUV S line 55 TFSI e	Q7 SUV S line 60 TFSI e
		Kaina EUR su PVM					
"Carrara White" spalva		0Q0Q	0	0	0	0	0
„Metallic“ kėbulo spalva							
„Waitomo Blue metallic“		D6D6	1 190	1 190	1 190	1 190	1 190
„Satellite Silver metallic“		F0F0	1 190	1 190	1 190	1 190	1 190
„Mythos Black metallic“		0E0E	1 190	1 190	1 190	1 190	1 190
„Glacier White metallic“		2Y2Y	1 190	1 190	1 190	1 190	1 190
„Samurai Grey metallic“		3M3M	1 190	-	1 190	-	-
„Tamarind Brown metallic“		3V3V	1 190	-	1 190	-	-
„Vicuna Beige metallic“		5Q5Q	1 190	-	1 190	-	-
„Chili Red metallic“		W0W0	-	1 190	-	1 190	1 190

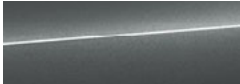

Papildoma įranga

		Kodas	Q7 SUV	Q7 SUV S line	Q7 SUV 55 TFSI e	Q7 SUV S line 55 TFSI e	Q7 SUV S line 60 TFSI e
		Kaina EUR su PVM					
„Ascari Blue metallic“		9W9W	-	2 038	-	2 038	2 038
„Sakhir Gold metallic“		2Z2Z	2 038	2 038	2 038	2 038	2 038
„Pearlescent“ kėbulo spalva							
„Daytona Grey pearleffect“		6Y6Y	-	1 190	-	1 190	1 190
"Audi exclusive" spalva							
"Audi exclusive" spalva		Q0Q0	6 680	6 680	6 680	6 680	6 680
Visiškai nudažyti bamperiai		2K1	623	-	623	-	-
"Kėbulo spalvos priekinis ir galinis bamperiai, apsauginės durų juostos ir ratų arkų apdailos "Selenite silver" spalvos intarpai apsauginėse durų juostose su ""quattro"" logotipais bei apatinės dalies apsauga priekyje ir gale							
Visiškai nudažyti „S line“ bamperiai		2K7	-	s	-	s	s



Papildoma įranga

Ratlankiai / padangos

Lengvojo lydinio 5 stipinų dizaino ratlankiai, 8,0J x 18, 255/60 R18 padangos



CJ6

Q7 SUV

Q7 SUV S line

Q7 SUV 55 TFSI e

Q7 SUV S line 55 TFSI e

Q7 SUV S line 60 TFSI e

Kaina EUR su PVM

s

-

-

-

-

Lengvojo lydinio 5 stipinų „V“ dizaino ratlankiai, 8,5J x 19, 255/55 R19 padangos



CH6

1 132

s

s

s

-

Lengvojo lydinio 5 stipinų „Star“ dizaino ratlankiai, 8,5J x 19, 255/55 R19 padangos



44Q

1 132

0

0

0

-

Lengvojo lydinio 5 stipinų „Turbine“ dizaino ratlankiai, 9,0J x 20, 285/45 R20 padangos



45X

2 208

1 076





1 076

1 076

s







Papildoma įranga

		Kodas	Q7 SUV	Q7 SUV S line	Q7 SUV 55 TFSI e	Q7 SUV S line 55 TFSI e	Q7 SUV S line 60 TFSI e
Kaina EUR su PVM							
Lengvojo lydinio 5 dvigubų stipinų dizaino ratlankiai, 9,0J x 20, 285/45 R20 padangos		U22	2 208	1 076	1 076	1 076	0
Lengvojo lydinio 5 dvigubų stipinų dizaino, pilkos grafito spalvos iki blizgesio pratekinti ratlankiai, 9,0J x 20, 285/45 R20 padangos		U23	2 378	1 245	1 245	1 245	171
Lengvojo lydinio 6 stipinų „Y“ dizaino, juodos spalvos ratlankiai, 9,5J x 21, 285/40 R21 padangos		F71	3 385	2 253	2 253	2 253	1 177
"Audi Sport" lengvojo lydinio 5 dvigubų stipinų dizaino ratlankiai, 9,5J x 21, 285/40 R21 padangos		41K	3 612	2 480	-	2 480	1 403



Papildoma įranga

	Kodas	Q7 SUV	Q7 SUV S line	Q7 SUV 55 TFSI e	Q7 SUV S line 55 TFSI e	Q7 SUV S line 60 TFSI e
	Kaina EUR su PVM					
"Audi Sport" lengvojo lydinio 5 dvigubų stipinų dizaino, titano optikos ratlankiai, 9,5J x 21, 285/40 R21 padangos	F62*	3 951	2 819	2 819	2 819	1 743
						
"Audi Sport" lieti lengvojo lydinio 10 stipinų "Star" dizaino, juodos spalvos ratlankiai su pratekintu paviršiumi, 9,5J x 21, su 285/40 R21 padangomis	V34*	3 951	2 819	2 819	2 819	1 743
						
„Audi Sport“ 5 dvigubų stipinų „Module“ dizaino, matinės pilkos spalvos su šilko efektu ratlankiai su juodos spalvos intarpais, 9,5J x 21, 285/40 R21 padangos	F72	3 996	2 864	2 864	2 864	1 789
						
"Audi Sport" lieti lengvojo lydinio 5 stipinų "Edge" dizaino, matinės platinos optikos ratlankiai, 10J x 22, su 285/35 R22 padangomis	F07	4 631	3 498	3 498	3 498	2 422
						



Papildoma įranga

	Kodas	Q7 SUV	Q7 SUV S line	Q7 SUV 55 TFSI e	Q7 SUV S line 55 TFSI e	Q7 SUV S line 60 TFSI e
	Kaina EUR su PVM					
"Audi Sport" lengvojo lydinio 5 stipinių "V Star" dizaino, juodos spalvos ratlankiai su pratekintu paviršiumi, 10,0J x 22, 285/35 R22 padangos	54K*	4 744	3 612	3 612	3 612	2 535
						
„Audi Sport“ lengvojo lydinio daugiastipinio „S“ dizaino, juodos „metallic“ spalvos iki blizgesio pratekinti ratlankiai, 10,0J x 22, 285/35 R22 padangos	C9Y*	4 789	3 656	3 656	3 656	2 582
						
Vagystę apsunkinantys ratų varžtai ir atsileidusio rato atpažinimas	1PR	40	40	40	40	40
Vietą taupantis atsarginis ratas ① Pastaba: ne su PE1	1G1	255	255	-	-	-
Slėgio padangose kontrolės sistema, aukštesnio lygio versija	7K3	340	340	340	340	340

* Iki blizgesio pratekinti arba iki blizgesio išfrezuoti lengvojo lydinio ratlankiai bei poliruoti arba iš dalies poliruoti lengvojo lydinio ratlankiai negali būti naudojami žiemos kelio sąlygomis. Dėl gamybinių priežasčių ratlankių paviršius neturi veiksmingos apsaugos nuo korozijos, kai jie naudojami tokiomis sąlygomis, ir gali būti negrįžtamai pažeistas kelio barstymui skirtos druskos arba panašių priemonių.



Papildoma įranga

Važiuklė / stabdžiai	Kodas	Q7 SUV	Q7 SUV S line	Q7 SUV 55 TFSI e	Q7 SUV S line 55 TFSI e	Q7 SUV S line 60 TFSI e
	Kaina EUR su PVM					
<p>4 taškų pneumatinė važiuklė su elektroniniu amortizatorių valdymu</p> <p>Gali būti nustatomi skirtingi režimai, naudojant „Audi drive select“ sistemą, šios automobilio prošvaisos, išmatuotos jam stovint, nustatymui:</p> <ul style="list-style-type: none"> • „raise“/„lift“: +60 mm • „allroad“/„offroad“: +25 mm • „auto“/„comfort“: +/-0 mm (palyginti su važiukle su amortizatorių reguliavimu -15 mm) • „dynamic“: -15 mm • Automagistralės lygis nuo 160 km/h „auto“ arba „dynamic“ režimu (nustatomas automatiškai ir negali būti pasirenkamas rankiniu būdu): -30 mm • Papildoma galinės ašies nuleidimo pakrovimui funkcija, palyginti su „auto“ režimu: -55 mm (aktyvuojama mygtuku bagažo skyriuje) <p>Adaptyvios pneumatinės važiuklės apimtis:</p> <ul style="list-style-type: none"> • 5 svirčių lengvasvorės konstrukcijos priekinė ašis su stabilizatoriumi, priekinės ašies rėmas prisuktas prie kėbulo • 5 svirčių lengvasvorės konstrukcijos galinė ašis su nepriklausoma pakaba ir stabilizatoriumi, elastingai sumontuotas galinės ašies rėmas 	1BK	2 322	0	2 322	0	0
<p>4 taškų pneumatinė važiuklė su elektroniniu amortizatorių valdymu (sportinė versija)</p> <p>Elektronikos valdoma sportinė pneumatinė važiuklė su bepakopiškai valdoma adaptyvia visų keturių ratų amortizatorių sistema. Labiau dinamiški baziniai nustatymai, palyginti su adaptyvia pneumatine važiukle.</p> <p>Automobilio aukštis ir slopinimas automatiškai reguliuojami priklausomai nuo pakrovimo. Siekdami puikaus važiavimo komforto arba labai geros važiavimo dinamikos, Jūs galite rinktis labiau komfortiškus arba labiau sportiškus nustatymus. Mažesnė prošvaisa sumažina aerodinaminį pasipriešinimą.</p> <p>Gali būti nustatomi skirtingi režimai, naudojant „Audi drive select“ sistemą, šios automobilio prošvaisos, išmatuotos jam stovint, nustatymui:</p> <ul style="list-style-type: none"> • „raise“/„lift“: +60 mm • „allroad“/„offroad“: +25 mm • „auto“/„comfort“: +/-15 mm • „dynamic“: -30 mm • Papildoma galinės ašies nuleidimo pakrovimui funkcija, palyginti su „auto“ režimu: -40 mm (gali būti aktyvuojama mygtuku bagažo skyriuje) <p>Adaptyvios pneumatinės sportinės važiuklės apimtis:</p> <ul style="list-style-type: none"> • Valdomi amortizatoriai ir pneumatinės spyruoklės ant priekinės ir galinės ašies • 5 svirčių lengvasvorės konstrukcijos priekinė ašis su stabilizatoriumi, priekinės ašies rėmas prisuktas prie kėbulo • 5 svirčių lengvasvorės konstrukcijos galinė ašis su nepriklausoma pakaba ir stabilizatoriumi, elastingai sumontuotas galinės ašies rėmas 	2MA	2 604	0	2 604	0	0



Papildoma įranga

	Kodas	Q7 SUV	Q7 SUV S line	Q7 SUV 55 TFSI e	Q7 SUV S line 55 TFSI e	Q7 SUV S line 60 TFSI e
	Kaina EUR su PVM					
<p>Galinės ašies vairavimo sistema</p> <p>Šie privalumai vienijami vienoje sistemoje, kuri užtikrina papildomą galinės ašies valdomumą. Sistema padeda vairuotojui, atlikdama aktyviąją galinės ašies vairavimo intervenciją bei taip ženkliai pagerindama valdomumą ir važiavimo komfortą, kai važiuojama bet koku greičiu.</p> <p>Kai važiuojama mažu greičiu, dėl priešinga kryptimi pasukamų galinių ratų sumažėja vairavimo poreikis ir automobilio apsisukimo spindulys. Tai ženkliai padidina automobilio judrumą. Visų ratų vairavimo sistema taip pat palengvina parkavimo naudojant parkavimo asistentą¹ ir priekabos asistentą¹ procesą. Kai važiuojama didesniu greičiu, atliekamas tikslinis galinės ašies ratų pasukimo kampo pritaikymas, pasukant ratus ta pačia kryptimi. Vairavimo judesiai perduodami greičiau ir tiksliau. Tai savo ruožtu pagerina automobilio vairavimo atsaką ir stabilumą.</p> <p>Apskritai visų ratų vairavimo sistema leidžia lengviau manevruoti, važiuoti sportišku stiliumi ir komfortiškai vairuoti.</p> <p>① Pastaba: tik su 1BK arba 2MA</p>	ON5	1 303	1 303	1 303	1 303	1 303
<p>Praplėstas pakabos paketas</p> <p>Apimtis:</p> <ul style="list-style-type: none"> · Aktyvi skersinio stabilizavimo sistema · Visų ratų vairavimo sistema <p>Aktyvi skersinio stabilizavimo sistema sumažina kėbulo pasvirimą posūkiuose. Tuo pačiu metu automobilio kėbulas yra stabilizuojamas, jeigu kelio dangą vienoje pusėje yra nelygi. Aktyvus sukimo momento paskirstymas tarp priekinės ir galinės ašies pagerina važiavimo stabilumą.</p> <p>Kai važiuojama mažu greičiu, visų ratų vairavimo sistema, pasukdama galinius ratus priešinga kryptimi, sumažina vairavimo poreikį ir automobilio apsisukimo spindulį. Kai važiuojama didesniu greičiu, atliekamas tikslinis galinės ašies ratų pasukimo kampo pritaikymas, pasukant ratus ta pačia kryptimi. Tai savo ruožtu pagerina vairavimo atsaką ir stabilumą.</p> <p>Pastaba: tik su 2MA</p>	PHZ	4 926	4 926	4 926	4 926	4 926
<p>Raudona spalva nudažyti stabdžių suportai</p> <p>① Pastaba: ne 55 TFSI modeliu, ne su PE1</p>	PH1	-	453	-	-	-
<p>Raudona spalva nudažyti stabdžių suportai</p> <p>① (TFSI modeliai)</p>	PC2	-	453	-	453	s



Papildoma įranga

	Kodas	Q7 SUV	Q7 SUV S line	Q7 SUV 55 TFSI e	Q7 SUV S line 55 TFSI e	Q7 SUV S line 60 TFSI e
Sėdynės	Kaina EUR su PVM					
Individualizuojamo profilio klimatizuotos, elektra ir pneumatika valdomos priekinės sėdynės ① Pastaba: tik su NOK, ir 5KA arba PE1, ir PV1 arba PV3 arba PV6, ir 4A3 arba 4A4, ir 4D3 arba 4D8, ir OTD	PS8	2 604	2 604	2 604	2 604	-
Vientisa galinė sėdynė "plus" Visų 3 sėdynių atlošų kampo reguliavimas, išilginis padėties nustatymas, dvigubai nulenkiama šoninė sėdynė, sėdynių atlošų nulenkimasis santykiu 35:30:35, ISOFIX / "Top Tether" tvirtinimai visose 3 sėdynėse (galimas 3 vaikiškų kėdučių tvirtinimas), vidurinis ranktūris	5KA	442	442	442	442	442
Trečioji sėdynių eilė Trečiojoje sėdynių eilėje yra dvi papildomos sėdynės gale, įskaitant „ISOFIX“ vaikiškų kėdučių tvirtinimus ir „Top Tether“ tvirtinimus. Trečioji sėdynių eilė gali būti padalinama ir plokščiai nulenkiama elektra. Pastaba: trečiosios sėdynių eilės siūlių raštas ir/arba medžiaga gali skirtis nuo pirmosios ir antrosios sėdynių eilių siūlių rašto ir/arba medžiagos. ① Pastaba: ne su PH1	PE1	1 721	1 721	-	-	-
Trečioji sėdynių eilė derinyje su raudona spalva nudažytais stabdžių suportais Paketo apimtis: ▶ Trečioji sėdynių eilė ▶ 18" diskiniai stabdžiai gale, raudona spalva nudažyti stabdžių suportai (EEK) ▶ 18" diskiniai stabdžiai priekyje, raudona spalva nudažyti stabdžių suportai (EEK) ① Pastaba: ne 55 TFSI modeliu	PC2	-	2 173	-	-	-
Sėdėjimo komfortas						
Priekinių sėdynių šildymas	4A3	453	453	453	453	453
Atskirai valdomas priekinių ir šoninių galinių sėdynių šildymas Sėdynių šildymas šildo priekinių sėdynių ir šoninių galinių sėdynių vidurines sėdimųjų paviršių ir atlošų dalis bei priekinių sėdynių šonus. ① Pastaba: tik su 5KA arba PE1 ir 9AE	4A4	906	906	906	906	906
Priekinių sėdynių vėdinimas Aktyvus sėdynių vėdinimas reguliuoja vairuotojo ir priekinio keleivio sėdynių vėdinimą. Vėdinimui ventiliatoriai pučia orą sėdynių vidurinių dalių ir jų atlošų vidurinių dalių perforuotą odą. Oro srauto stiprumas gali būti reguliuojamas trimis pakopomis oro kondicionieriaus valdymo elementais. Automatinis sėdynių šildymas užkerta kelią tam, kad sėdynės būtų šaltos. ① Pastaba: tik su 4A3 arba 4A4 ir 5KA arba PE	4D3	1 245	1 245	1 245	1 245	1 245
	su PS8	0	0	0	0	-



Papildoma įranga

	Kodas	Q7 SUV	Q7 SUV S line	Q7 SUV 55 TFSI e	Q7 SUV S line 55 TFSI e	Q7 SUV S line 60 TFSI e
Kaina EUR su PVM						
<p>Priekinių sėdynių vėdinimas ir masažo funkcija</p> <p>ⓘ Pastaba: tik su PS8 ir 4A3 arba 4A4. 55 TFSI e modeliui tik su N0Q ir Q4Q ir 4A3 arba 4A4 ir 5KA</p>	4D8	1 529	1 529	1 529	1 529	1 529
su PS8		510	-	510	510	-
<p>Elektra nustatomos priekinės sėdynės su vairuotojo sėdynės atminties funkcija, įskaitant juosmens atramos reguliavimą</p> <p>ⓘ Pastaba: tik su 6XF arba 6XL</p>	PV3	373	373	373	373	373
<p>Elektra nustatomos priekinės sėdynės su atminties funkcija, įskaitant juosmens atramos reguliavimą</p> <p>Galima daugybė vairuotojo ir priekinio keleivio sėdynių nustatymų elektra:</p> <ul style="list-style-type: none"> · Sėdynės aukštis · Išilginė sėdynės padėtis · Priekinių sėdynių sėdynės ir atlošo polinkis · 4 krypčių juosmens atramos reguliavimas <p>Atminties funkcija vairuotojo ir priekinio keleivio pusėse aprūpinta dviem atminties vietomis kiekvienam naudotojo profiliui elektra nustatomoms priekinėms sėdynėms ir išoriniams veidrodžiams. Nustatymai gali būti išsaugomi ir aktyvuojami, naudojant atminties mygtuką. Papildomai dažniausiai naudojama sėdynės padėtis automatiškai išsaugoma asmeniniame profilyje.</p> <p>ⓘ Pastaba: tik su 6XF arba 6XL</p>	PV6	611	611	611	611	611
<p>Priekinių sėdynių galvos atramos su reguliavimu aukščio ir išilgine kryptimis</p> <p>su rankiniu būdu nustatomu galvos atramų aukščiu, kampu ir atstumu</p> <p>ⓘ Pastaba: PS8 paketo dalis</p>	5ZC	171	171	171	171	171
<p>Komfortiškas priekinis vidurinis ranktūris</p> <ul style="list-style-type: none"> · Išilginis reguliavimas su adaptyviu kampo reguliavimu · Su daiktadėže po viduriniu porankiu 	6E6	215	215	215	215	s





Papildoma įranga

	Kodas	Q7 SUV	Q7 SUV S line	Q7 SUV 55 TFSI e	Q7 SUV S line 55 TFSI e	Q7 SUV S line 60 TFSI e
	Kaina EUR su PVM					
Sėdynių apmušalai / odos paketai Odos ir dirbtinės odos "mono.pur 550" derinys Bazinėms priekinėms sėdynėms be priekinių sėdynių vėdinimo: · Juodos, „Okapi brown“, „Pando grey“ arba „Saiga beige“ spalvos įspauduota oda aptrauktos vidurinės priekinių sėdynių ir dviejų šoninių galinių sėdynių dalys bei išorinė vairuotojo sėdynės šono pusė · Juodos, „Okapi brown“, „Pando grey“ arba „Saiga beige“ spalvos dirbtine oda „mono.pur 550“ aptrauktos šoninės sėdynių dalys, galvos atramos, priekinis ir galinis viduriniai porankiai bei vidurinė galinė sėdynė Bazinėms priekinėms sėdynėms su priekinių sėdynių vėdinimu: · Juodos, „Okapi brown“, „Pando grey“ arba „Saiga beige“ spalvos perforuota oda aptrauktos vidurinės priekinių sėdynių dalys, vidurinės abiejų nevėdinamų šoninių galinių sėdynių dalys ir išorinė vairuotojo sėdynės šono pusė · Juodos, „Okapi brown“, „Pando grey“ arba „Saiga beige“ spalvos dirbtine oda „mono.pur 550“ aptraukti sėdynių šonai, vidurinė galinė sėdynė, galvos atramos bei priekinis ir galinis viduriniai porankiai	N1F	s	s	s	s	-
„Dinamica Frequency“ mikropluošto ir odos derinys su „S“ logotipo įspaudais Sportinėms priekinėms sėdynėms: · Juodos spalvos „Dinamica Frequency“ mikropluoštu aptrauktos vidurinės priekinių sėdynių ir galinių sėdynių antroje sėdynių eilėje dalys · Juodos spalvos oda aptraukti sėdynių šonai ir vidurinės priekinių sėdynių galvos atramų dalys · Dirbtine oda aptrauktos galvos atramos antroje sėdynių eilėje · Kontrastinės siūlės · „S“ logotipo įspaudai priekinių sėdynių atlošuose ⓘ Pastaba: tik su WQS	N5K	226	226	226	226	s
Sėdynių apmušalai iš "Cricket" odos Bazinėms priekinėms sėdynėms be sėdynių vėdinimo: · Juodos, „Cedar brown“ arba „Saiga beige“ spalvos „Cricket“ oda aptrauktos sėdynių vidurinės dalys, sėdynių šonai, priekinės galvos atramų dalys, priekinis vidurinis porankis ir galinis vidurinis porankis (jeigu užsakytas) · Kontrastinės siūlės Bazinėms priekinėms sėdynėms su sėdynių vėdinimu: · Juodos, „Cedar brown“ arba „Saiga beige“ spalvos perforuota „Cricket“ oda aptrauktos vidurinės priekinių sėdynių dalys ir vidurinės dviejų nevėdinamų šoninių galinių sėdynių dalys · Juodos, „Cedar brown“ arba „Saiga beige“ spalvos neperforuota „Cricket“ oda aptraukti sėdynių šonai, vidurinė galinė sėdynė, priekinės galvos atramų dalys, priekinis vidurinis porankis ir galinis vidurinis porankis (jeigu užsakytas) · Kontrastinės siūlės	N5A	1 019	1 019	1 019	1 019	-



Papildoma įranga

	Kodas	Q7 SUV	Q7 SUV S line	Q7 SUV 55 TFSI e	Q7 SUV S line 55 TFSI e	Q7 SUV S line 60 TFSI e
	Kaina EUR su PVM					
<p>Perforuotos „Valcona“ odos ir „Cricket“ odos derinys</p> <p>Individualizuojamo profilio priekinėms sėdynėms su sėdynių vėdinimu:</p> <ul style="list-style-type: none"> • Juodos, „Cedar brown“ arba „Saiga beige“ spalvos perforuota „Cricket“ oda aptrauktos vidurinės priekinių sėdynių dalys ir vidurinės dviejų nevėdinamų šoninių galinių sėdynių dalys • Juodos, „Cedar brown“ arba „Saiga beige“ spalvos „Valcona“ oda aptraukti sėdynių šonai, vidurinė galinė sėdynė, galvos atramos, priekinis vidurinis porankis ir galinis vidurinis porankis • Kontrastinės siūlės <p>Individualizuojamo profilio priekinėms sėdynėms su sėdynių vėdinimu:</p> <ul style="list-style-type: none"> • „Titanium grey“ spalvos perforuota „Cricket“ oda aptrauktos vidurinės priekinių sėdynių dalys ir vidurinės dviejų nevėdinamų šoninių galinių sėdynių dalys • „Titanium grey“ spalvos „Valcona“ oda aptraukti sėdynių šonai, vidurinė galinė sėdynė, galvos atramos, priekinis vidurinis porankis ir galinis vidurinis porankis • „Espresso brown“ spalvos kontrastinės siūlės ir apvadai <p>① Pastaba: tik su PS8</p>	N0K	1 529	1 529	1 529	1 529	-
<p>„Valcona“ oda su „S“ logotipo įspaudais</p> <p>„Valcona“ oda pabrėžia elegantišką interjero išvaizdą. Švelnus ir komfortiškai šiltas paviršius pabrėžia prabangų automobilio charakterį. Sportinėms priekinėms sėdynėms:</p> <ul style="list-style-type: none"> • Juodos spalvos „Valcona“ oda su kontrastinėmis siūlėmis aptrauktos vidurinės sėdynių dalys, sėdynių šonai, galvos atramos bei priekinis ir galinis viduriniai porankiai <p>① Pastaba: tik su WQS ir SKA arba PE1, 60 TFSI e modeliui tik su SKA</p>	N1V	1 529	1 529	1 529	1 529	1 529
<p>„Valcona“ oda su „S“ logotipo įspaudais ir rombų raštu</p> <p>Sportinėms priekinėms sėdynėms „plus“ be sėdynių vėdinimo:</p> <ul style="list-style-type: none"> • Juodos spalvos „Valcona“ oda su „Rock grey“ spalvos kontrastinėmis siūlėmis ir rombų raštu arba „Rotor grey“ spalvos „Valcona“ oda su „Anthracite“ spalvos kontrastinėmis siūlėmis ir rombų raštu aptrauktos vidurinės ir šoninės priekinių sėdynių bei šoninių galinių sėdynių dalys, sėdynių šonai, vidurinė galinė sėdynė, galvos atramos ir priekinis vidurinis porankis • „S“ logotipo įspaudai priekinių sėdynių atlošuose <p>Sportinėms priekinėms sėdynėms „plus“ su sėdynių vėdinimu:</p> <ul style="list-style-type: none"> • Juodos arba „Rock grey“ spalvos perforuota „Valcona“ oda su rombų raštu aptrauktos vidurinės ir šoninės priekinių sėdynių bei šoninių galinių sėdynių dalys • Juodos spalvos „Valcona“ oda su „Rock grey“ spalvos kontrastinėmis siūlėmis ir rombų raštu arba „Rotor grey“ spalvos „Valcona“ oda su „Anthracite“ spalvos kontrastinėmis siūlėmis ir rombų raštu aptraukti sėdynių šonai, vidurinė galinė sėdynė, galvos atramos ir priekinis vidurinis porankis • „S“ logotipo įspaudai priekinių sėdynių atlošuose <p>① Pastaba: tik su WQS ir SKA, ir Q4Q arba PE1, 60 TFSI e modeliui tik su Q4Q ir SKA</p>	N0Q	1 529	1 529	1 529	1 529	1 303



Papildoma įranga

	Kodas	Q7 SUV	Q7 SUV S line	Q7 SUV 55 TFSI e	Q7 SUV S line 55 TFSI e	Q7 SUV S line 60 TFSI e
	Kaina EUR su PVM					
<p>Viršutinė prietaisų panelio dalis su kontrastinės spalvos siūlėmis ir dirbtine oda aptraukti apatiniai interjero elementai</p> <ul style="list-style-type: none"> Juodos spalvos su „Rock grey“ arba „Espresso brown“ spalvos kontrastinėmis siūlėmis viršutinė prietaisų panelio dalis Juodos arba „Pando grey“ spalvos dirbtine oda su „Rock grey“ spalvos kontrastinėmis siūlėmis, arba „Okapi brown“, „Cedar brown“ arba „Saiga beige“ spalvos dirbtine oda su „Steel grey“ spalvos kontrastinėmis siūlėmis, arba „Titanium grey“ spalvos dirbtine oda su „Espresso brown“ spalvos kontrastinėmis siūlėmis aptrauktos atramos rankai duryse Vidurinės konsolės apdaila iš juodos spalvos dirbtinės odos su „Rock grey“ spalvos kontrastinėmis siūlėmis arba iš „Titanium grey“ spalvos dirbtinės odos su „Espresso brown“ spalvos kontrastinėmis siūlėmis <p>Viršutinių interjero elementų su kontrastinėmis siūlėmis ir dirbtine oda aptrauktų apatinių interjero elementų apimtis su „S line“ interjeru:</p> <ul style="list-style-type: none"> Juodos spalvos su „Rock grey“ spalvos kontrastinėmis siūlėmis viršutinė prietaisų panelio dalis Juodos spalvos dirbtine oda su „Rock grey“ spalvos kontrastinėmis siūlėmis arba „Rotor grey“ spalvos dirbtine oda su „Anthracite“ spalvos kontrastinėmis siūlėmis aptrauktos atramos rankai duryse Vidurinės konsolės apdaila iš juodos spalvos dirbtinės odos su „Rock grey“ spalvos kontrastinėmis siūlėmis arba su kito atspalvio siūlėmis 	7HQ	679	679	679	679	679
<p>Oda aptraukti viršutiniai interjero elementai ir dirbtine oda aptraukti apatiniai interjero elementai</p> <ul style="list-style-type: none"> Juodos spalvos oda su „Rock grey“ arba „Espresso brown“ spalvos kontrastinėmis siūlėmis aptraukta viršutinė prietaisų panelio dalis Juodos arba „Pando grey“ spalvos dirbtine oda su „Rock grey“ spalvos kontrastinėmis siūlėmis, arba „Okapi brown“, „Cedar brown“ arba „Saiga beige“ spalvos dirbtine oda su „Steel grey“ spalvos kontrastinėmis siūlėmis, arba „Titanium grey“ spalvos dirbtine oda su „Espresso brown“ spalvos kontrastinėmis siūlėmis aptrauktos atramos rankai duryse Vidurinės konsolės apdaila iš juodos spalvos dirbtinės odos su „Rock grey“ spalvos kontrastinėmis siūlėmis arba iš „Titanium grey“ spalvos dirbtinės odos su „Espresso brown“ spalvos kontrastinėmis siūlėmis <p>Apimtis derinyje su „S line“ interjeru:</p> <ul style="list-style-type: none"> Juodos spalvos oda su „Rock grey“ spalvos kontrastinėmis siūlėmis aptraukta viršutinė prietaisų panelio dalis Juodos spalvos dirbtine oda su „Rock grey“ spalvos kontrastinėmis siūlėmis arba „Rotor grey“ spalvos dirbtine oda su „Anthracite“ spalvos kontrastinėmis siūlėmis aptrauktos atramos rankai duryse Vidurinės konsolės apdaila iš juodos spalvos dirbtinės odos su „Rock grey“ spalvos kontrastinėmis siūlėmis 	7HR	2 151	2 151	2 151	2 151	2 151



Papildoma įranga

	Kodas	Q7 SUV	Q7 SUV S line	Q7 SUV 55 TFSI e	Q7 SUV S line 55 TFSI e	Q7 SUV S line 60 TFSI e
	Kaina EUR su PVM					
Papildomi oda aptraukti interjero elementai Apimtis: · Juodos spalvos oda su „Rock grey“ spalvos kontrastinėmis siūlėmis aptraukta viršutinė prietaisų panelio dalis · Juodos arba „Pando grey“ spalvos oda su „Rock grey“ spalvos kontrastinėmis siūlėmis, arba „Okapi brown“, „Cedar brown“ arba „Saiga beige“ spalvos oda su „Steel grey“ spalvos kontrastinėmis siūlėmis aptrauktos atramos rankai duryse · Juodos spalvos oda su kito atspalvio siūlėmis aptraukti priekinių ir galinių durų apmušalų parapetai · Vidurinės konsolės apdaila iš juodos spalvos odos su „Rock grey“ spalvos kontrastinėmis siūlėmis · Rankiniu būdu valdomos apsauginės užuolaidos nuo saulės priekyje ir gale arba · „Steel grey“ spalvos oda su „Espresso brown“ spalvos kontrastinėmis siūlėmis aptraukta viršutinė prietaisų panelio dalis · „Titanium grey“ spalvos oda su „Espresso brown“ spalvos kontrastinėmis siūlėmis aptrauktos atramos rankai duryse · „Steel grey“ spalvos oda su kito atspalvio siūlėmis aptraukti priekinių ir galinių durų apmušalų parapetai · Vidurinės konsolės apdaila iš „Titanium grey“ spalvos odos su „Espresso brown“ spalvos kontrastinėmis siūlėmis · Rankiniu būdu valdomos apsauginės užuolaidos nuo saulės priekyje ir gale Apimtis interjerui „S line“: · Juodos spalvos oda su „Rock grey“ spalvos kontrastinėmis siūlėmis aptraukta viršutinė prietaisų panelio dalis · Juodos spalvos oda su „Rock grey“ spalvos kontrastinėmis siūlėmis arba „Rotor grey“ spalvos oda su „Anthracite“ spalvos kontrastinėmis siūlėmis aptrauktos atramos rankai duryse · Juodos spalvos oda su kito atspalvio siūlėmis aptraukti priekinių ir galinių durų apmušalų parapetai · Vidurinės konsolės apdaila iš juodos spalvos odos su „Rock grey“ spalvos kontrastinėmis siūlėmis · Rankiniu būdu valdomos apsauginės užuolaidos nuo saulės priekyje ir gale ⓘ Pastaba:tik su 6E6 ir 3Y3	7HL	3 374	3 374	3 374	3 374	3 374
Interjero apdaila						
Dekoratyviniai intarpai iš matinio pašiaušto aliuminio prietaisų panelyje, durų apmušaluose ir vidurinėje konsolėje	5TG	510	510	510	510	0
Dekoratyviniai intarpai iš sidabrinės spalvos matinio pašiaušto aliuminio su linijiniu reljefu prietaisų panelyje, durų apmušaluose ir vidurinėje konsolėje ⓘ Pastaba: tik su WQS	5MI	510	510	510	510	s
Sidabrinės spalvos švelnaus rievėtumo natūralaus uosio dekoratyviniai intarpai prietaisų panelyje, durų apmušaluose ir vidurinėje konsolėje ⓘ Pastaba: ne su WQS	7TQ	679	679	679	679	-



Papildoma įranga

	Kodas	Q7 SUV	Q7 SUV S line	Q7 SUV 55 TFSI e	Q7 SUV S line 55 TFSI e	Q7 SUV S line 60 TFSI e
	Kaina EUR su PVM					
Pilkos spalvos ąžuolo dekoratyviniai intarpai prietaisų panelyje, durų apmušaluose ir vidurinėje konsolėje	7TM	679	679	679	679	171
Dekoratyviniai intarpai iš pilkos ir rudos spalvos švelnaus rievėtumo natūralaus uosio prietaisų panelyje, durų apmušaluose ir vidurinėje konsolėje ① Pastaba: ne su WQS	7TL	679	679	679	679	-
„Lava brown“ spalvos natūralaus eukalipto dekoratyviniai intarpai prietaisų panelyje, durų apmušaluose ir vidurinėje konsolėje ① Pastaba: ne su WQS	7TH	679	679	679	679	-
Gintaro spalvos natūralaus eukalipto dekoratyviniai intarpai prietaisų panelyje, durų apmušaluose ir vidurinėje konsolėje ① Pastaba: ne su WQS	7TP	815	815	815	815	-
Matinio anglies pluošto tvilo dekoratyviniai intarpai prietaisų panelyje, durų apmušaluose ir vidurinėje konsolėje ① Pastaba: tik su WQS	5MH	1 472	1 472	1 472	1 472	963
Vairai / pavarų perjungimo svirtys / valdymo elementai						
Oda aptrauktas 3 stipinų daugiafunkcis vairas "plus" su pavarų perjungimo svirtelėmis Odos ant vairo ir važiavimo pakopų pasirinkimo svirties rankenos spalva suderinta su viršutinės prietaisų panelio dalies spalva. Vairas mechaniškai nustatomas aukščio kryptimi ir išilgine kryptimi bei aprūpintas 12 daugiafunkčių mygtukų patogiam gausių bazinių informacijos ir pramogų bei papildomų funkcijų valdymui ir tiekiamas už papildomą kainą. Pavarų perjungimo svirtelės suteikia galimybę rankiniu būdu perjunginėti pavaras.	1XW	182	182	182	182	0
Oda aptrauktas 3 stipinų šildomas daugiafunkcis vairas "plus" Odos ant vairo ir važiavimo pakopų pasirinkimo svirties rankenos spalva suderinta su viršutinės prietaisų panelio dalies spalva. Vairas mechaniškai nustatomas aukščio kryptimi ir išilgine kryptimi bei aprūpintas 12 daugiafunkčių mygtukų patogiam gausių bazinių informacijos ir pramogų bei papildomų funkcijų valdymui ir tiekiamas už papildomą kainą. Pavarų perjungimo svirtelės suteikia galimybę rankiniu būdu perjunginėti pavaras. Vairo žiedas taip pat yra šildomas.	1XP	431	431	431	431	120





Papildoma įranga

	Kodas	Q7 SUV	Q7 SUV S line	Q7 SUV 55 TFSI e	Q7 SUV S line 55 TFSI e	Q7 SUV S line 60 TFSI e
	Kaina EUR su PVM					
Oda aptrauktas sportinio profilio 3 stipinų daugiafunkcis vairas su pavarų perjungimo svirtelėmis ir tiesia apatine dalimi Odos ant vairo ir važiavimo pakopų pasirinkimo svirties rankenos spalva suderinta su viršutinės prietaisų panelio dalies spalva. Vairas mechaniškai nustatomas aukščio kryptimi ir išilgine kryptimi bei aprūpintas 12 daugiafunkčių mygtukų. Pavarų perjungimo svirtelės suteikia galimybę rankiniu būdu perjunginėti pavaras.	2PF	311	311	-	311	s
① Pastaba: tik su WQS, ne su PCC arba PBY arba PBZ						
Vairo kolonėlės nustatymas elektra Vairo kolonėlė gali būti patogiai nustatoma aukščio ir atstumo kryptimis į individualiai idealią padėtį, paspaudžiant mygtuką. Jeigu reikia, automatinė patogaus įlipimo ir išlipimo funkcija nustato vairą į padėtį, kurioje yra lengviau įlipti į automobilį ir išlipti iš jo.	2C7	453	453	453	453	453
Infotainment / MMI ir navigacijos sistemos						
„Audi virtual cockpit plus“ prietaisų skydelis	9S9	171	171	-	-	-
Infotainment / radijo ir TV sistemos						
„Bang & olufsen“ 3d „premium“ klasės garso sistema Apimtis: · 17 garsiakalbių, įskaitant 3d garsiakalbius, vidurinį garsiakalbį ir žemųjų dažnių kolonėlę · 16 kanalų stiprintuvas su bendrąja 730 vatų išvesties galia 3d skambesys daro įspūdį trimačio garso atkūrimu priekinių sėdynių zonoje. Šį garsą sukuria papildomi garsiakalbiai priekiniuose statramsčiuose, vidutinių dažnių garsiakalbiai ir „fraunhofer“ technologija „symphoria“.	9VS	1 303	1 303	1 303	1 303	1 303
„Bang & Olufsen“ 3D praplėsta garso sistema Apimtis: · 23 garsiakalbiai, įskaitant 3D garsiakalbius, vidurinį garsiakalbį ir žemųjų dažnių kolonėlę · Labai efektyvūs ICE stiprintuvai su bendrąja 1920 vatų išvesties galia · Dinaminis važiavimo triukšmų kompensavimas · Garso stiprumo reguliavimas priklausomai nuo greičio Papildomi garsiakalbiai priekiniuose statramsčiuose ir lubų apmušalo gale bei vidutinių dažnių garsiakalbiai ir „Fraunhofer“ technologija „Symphoria 2.0“ sukuria virtualų neprilygstamą autentišką „stereo“ garsą ir 3D erdvinį potyrį visame automobilyje. 3D garso atkūrimui gali būti naudojami visi garso šaltiniai. Išskirtiniai dangteliai iš aliuminio bei aukštos kokybės neodimio magnetai prideda išraiškių akcentų interjerui, darydami techninį sistemos prašmatnumą matomą akimis. Viduriniai garsiakalbiai ir du automatiškai išsistumiantys akustiniai lęšiai prietaisų palyje sukuria nepaprastai detalizuotą akustikos perspektyvą kiekvienoje sėdimosioje vietoje. Kiekvienas garsiakalbis, vidurinis garsiakalbis ir žemųjų dažnių kolonėlė aprūpinti savo nuosavu, atskiru galios stiprintuvu.	8RF	6 964	6 964	6 964	6 964	6 964
① Pastaba: tik su QQ1 arba QQ2						
DVD diskasukis Įrengtas pirštinių skyriuje, leidžia atkurti MP3, WMA ir AAC formatus	7D5	171	171	171	171	171



Papildoma įranga

	Kodas	Q7 SUV	Q7 SUV S line	Q7 SUV 55 TFSI e	Q7 SUV S line 55 TFSI e	Q7 SUV S line 60 TFSI e
Infotainment / telefonas ir komunikacija						
			Kaina EUR su PVM			
USB jungtys su įkrovimo funkcija gale	UE8	171	171	171	171	171
Įrangos apimtis: <ul style="list-style-type: none">· 2 USB-C jungtys su įkrovimo funkcija gale· 2 sąsajos pirmojoje sėdynių eilėje Paprastas prijungimas naudojant USB kabelį, 15 vatų išvesties galia						
📌 Pastaba: tik su 9AE arba 9AU						
Audi taikomųjų programų parduotuvė ir išmaniojo telefono sąsaja	IU4	475	475	475	475	475
Suteikia prieigą prie daugybės populiarių taikomųjų programų, pavyzdžiui, žinių ir tinklalaidžių, sporto ir žaidimų arba vaizdo įrašų ir pramogų kategorijų. Nepriklausomai nuo naudojamo išmaniojo telefono, įvairios taikomosios programos gali būti atsisiunčiamos tiesiogiai į automobilį ir naudojamos pagal teisinius reikalavimus. Jums bus teikiama informacija apie šių taikomųjų programų naujinių prieinamumą. Jie gali būti atsisiunčiami tiesiogiai į automobilį. Išmaniojo telefono sąsaja sujungia išmanųjį telefoną su automobiliu bei tiesiogiai ir sklandžiai perduoda išmaniojo telefono turinį į jutiklinį MMI ekraną.						
📌 Pastaba: tik su 9ZE						
"Audi phone box"	9ZE	566	566	566	566	566
Apimtis: <ul style="list-style-type: none">· Universalioji „Bluetooth“ sąsaja· Patogi integruota laisvų rankų įranga· 170 x 87 mm dydžio skyrius telefonui priekinio vidurinio porankio srityje· Įkrovimas per USB jungtį arba belaidis įkrovimas („Qi“ standartas)· Įspėjimas paliekant mobilųjį telefoną automobilyje· Įkrovimo būklės rodymas „MMI touch response“ ekrane· Mobiliojo telefono sujungimas su išorine antena signalo kokybės pagerinimui· LTE palaikymas mobiliojo ryšio signalo stiprinimui						



Papildoma įranga

	Kodas	Q7 SUV	Q7 SUV S line	Q7 SUV 55 TFSI e	Q7 SUV S line 55 TFSI e	Q7 SUV S line 60 TFSI e
Asistavimo sistemos / saugumas	Kaina EUR su PVM					
<p>Įspėjimo dėl išvažiavimo iš eismo juostos sistema su kritinių situacijų asistentu</p> <p>Kai sistema aktyvuota ir parengta funkcionavimui, o posūkių rodikliai neįjungti, įspėjimo dėl išvažiavimo iš eismo juostos sistema koreguojančia vairavimo intervencija padeda išvengti atpažintos eismo juostą ribojančios linijos kirtimo. Papildoma vairo vibracija gali būti nustatoma vairuotojui pageidaujant. Sistema funkcionuoja maždaug nuo 60 km/h iki maksimaliai 250 km/h greičio diapazone. Sistema aktyvuojama, kai tik įjungiamas degimas. Ji taip pat gali būti įjungiamą ir išjungiamą, naudojant „MMI touch response“ ekraną. Kritinių situacijų asistentas sistemos funkcionavimo ribose atpažįsta, kai vairuotojas nereaguoja. Tokiais atvejais užtikrinamas įspėjimas optiniais, akustiniais ir jutiminiais signalais. Jeigu vairuotojas nereaguoja, sistema perima automobilio valdymą, automatiškai jį sustabdydama jo eismo juostoje. Aktyvuojamos „Audi pre sense“ saugos priemonės, pvz., sėdynės padėties optimizavimas, ir automobilis parengiamas jame esančių žmonių gelbėjimui. Jeigu disponuojama, automatiškai skambinama skubios pagalbos numeriu.</p>	6I5	566	566	566	566	566
<p>Parkavimo asistentas su parkavimo sistema „plus“</p> <p>Ultragarsinių sensorių nuskaitymoje zonoje parkavimo asistentas padeda surasti tinkamą parkavimo gatvėje stovėjimo vietą. Sistema apskaičiuoja geriausią parkavimo trajektoriją skersinio parkavimo stovėjimo vietoms (pirmyn ir atbulai) bei geriausią parkavimo ir išvažiavimo iš stovėjimo vietos trajektoriją išilginio parkavimo stovėjimo vietoms. Vairuotojui tiesiog reikia laikytis nurodymų ekrane, perjunginėti pavaras, spausti akceleratoriaus pedalą, stabdyti ir stebėti visą parkavimo procesą.</p>	7X5	362	362	362	362	362
Galinio vaizdo kamera	KA2	537	537	537	537	537
<p>„Side assist“ sistema su galine „Audi pre sense“ sistema, įspėjimo išlipant sistema ir skersinio eismo gale stebėjimo asistentu</p> <p>Sistema įspėja apie kritines situacijas, susijusias su iš paskos artėjančiomis transporto priemonėmis. Taip pat ji įspėja Jus dėl potencialaus susidūrimo, kai išvažiuojama iš stovėjimo vietos arba parkuojamasi atbuline eiga, o jeigu reikia, galinė „Audi pre sense“ sistema inicijuoja tiksles saugos priemones. Šios įrangos sudedamosios dalys:</p> <ul style="list-style-type: none"> · „Side assist“ sistema · Įspėjimo išlipant sistema · Skersinio eismo gale stebėjimo asistentas · Galinė „Audi pre sense“ sistema (7W3) 	PCH	1 019	1 019	1 019	1 019	1 019



Papildoma įranga

	Kodas	Q7 SUV	Q7 SUV S line	Q7 SUV 55 TFSI e	Q7 SUV S line 55 TFSI e	Q7 SUV S line 60 TFSI e
	Kaina EUR su PVM					
<p>Asistavimo vairuotojui sistemų paketas „City“</p> <p>Jis suteikia pagalbą sankryžose su intensyviu eismu ir neapžvelgiamose sankryžose. Įspėjama persirikiuojant prieš eismo dalyvius į kitą eismo juostą, kai šalia pravažiuoja kitas automobilis, ir dėl automobilių, kurie kerta kelią už automobilio, kai važiuojama atbuline eiga (pvz., iš stovėjimo vietos). Jeigu atpažįstama susidūrimo rizika, gali būti inicijuojamos saugos priemonės.</p> <p>Asistavimo sistemų paketo „City“ apimtis:</p> <ul style="list-style-type: none"> · Sankryžų asistentas · „Side assist“ sistema · Įspėjimo išlipant sistema · Skersinio eismo gale stebėjimo asistentas · „Audi pre sense 360°“ sistema su priekine „Audi pre sense“ sistema, galine „Audi pre sense“ sistema, bazine „Audi pre sense“ sistema ir šonine „Audi pre sense“ sistema <p>Pastaba: tik su 6XK arba 6XL</p>	PCM	2 038	2 038	2 038	2 038	2 038
<p>Asistavimo paketas "Tour"</p> <p>Apima šias asistavimo sistemas:</p> <ul style="list-style-type: none"> · Adaptyvus važiavimo asistentas su kritinių situacijų asistentu · Automatinis atstumo reguliavimas ACC su greičio ribotuvu · Aktyvus eismo juostos išlaikymo asistentas · Efektyvumo asistentas · Pasukimo asistentas · Kliūtis apvažiavimo asistentas · Kelio ženklų atpažinimo naudojant kamerą sistema <p>① Pastaba: tik su 8G1 ir 1XP arba 1XW</p>	PCC	2 480	2 480	2 480	2 480	2 480



Papildoma įranga

	Kodas	Q7 SUV	Q7 SUV S line	Q7 SUV 55 TFSI e	Q7 SUV S line 55 TFSI e	Q7 SUV S line 60 TFSI e
	Kaina EUR su PVM					
<p>Parkavimo asistentų paketas su parkavimo asistentu „plus“</p> <p>Apimtis:</p> <ul style="list-style-type: none"> · Parkavimo asistentas „plus“ (FT3) · 360° aplinkos matymo kameros (KA6) · Parkavimo asistentas su parkavimo pagalbos sistema „plus“ (7X5) <p>Parkavimo asistento „plus“ (FT3) funkcijos:</p> <ul style="list-style-type: none"> · Parkavimas pirmyn ir atbuline eiga į išilginio ir skersinio parkavimo stovėjimo vietas · Išvažiavimas iš išilginio parkavimo stovėjimo vietų <p>360° aplinkos matymo kameros</p> <p>Naudojant viršutinį „MMI touch response“ ekraną, gali būti valdomi šie vaizdai:</p> <ul style="list-style-type: none"> · Bepakopiškai pasukamas keičiamo mastelio išorės vaizdas · Keičiamo mastelio perstumiamą virtuali paukščio skrydžio perspektyva tiksliam manevravimui ir automobilio pozicionavimui · Priekinių ir galinių ratų vaizdai geresniam matomumui artėjant prie bordiūro · Vaizdas iš galinio vaizdo kameros su pagalbiniais elementais skersiniam parkavimui ir priekabos prikabinimui¹ · Vaizdas iš priekinės kameros su pagalbinėmis linijomis · Panoraminis vaizdas (maždaug 180°) priekyje ir gale <p>Parkavimo asistentas su parkavimo sistema „plus“:</p> <ul style="list-style-type: none"> · Padeda rasti tinkamų stovėjimo vietų gatvėje · Padeda statyti automobilį keliais manevrais · Įspėja vairuotoją apie kliūtis šonuose · Apskaičiuoja įvažiavimo į stovėjimo vietas trajektoriją bei įvairuoja automobilį į lygiagrečius ir skersinio parkavimo stovėjimo vietas · Apskaičiuoja išvažiavimo iš stovėjimo vietų trajektoriją bei išvairuoja automobilį iš lygiagrečius parkavimo stovėjimo vietų <p>① Pastaba: tik su 6XF arba 6XL</p>	PCV	1 607	1 607	1 607	1 607	1 607
<p>Parkavimo asistentų paketas su nuotolinio parkavimo asistentu „plus“</p> <p>Apima pažangias asistavimo vairuotojui sistemas, kurios daro kliūčių atpažinimą, įvažiavimą į stovėjimo vietas ir išvažiavimą iš jų bei manevravimą dar patogesnę.</p> <p>Specialioji funkcija:</p> <p>nuotolinio parkavimo asistentas „plus“ valdomas vairuotojui esant už automobilio ribų, naudojant intuityvią „myAudi“ taikomąją programą. Parkavimo procesas gali būti aktyviai valdomas, laikant nuspaudus >>P mygtuką valdymo modulyje. Visas procesas turi būti atidžiai stebimas. Sistemos veikimo ribose automobilis automatiškai stabdo, jeigu atpažįstamos kliūtys. Apima manevravimo asistentą.</p> <p>Parkavimo asistentų paketo apimtis:</p> <ul style="list-style-type: none"> · Nuotolinio parkavimo asistentas „plus“ · Aplinkos matymo kameros · Manevravimo asistentas <p>① Pastaba: tik su 6XF arba 6XL ir PG3</p>	PCF	2 060	2 060	2 060	2 060	2 060



Papildoma įranga

	Kodas	Q7 SUV	Q7 SUV S line	Q7 SUV 55 TFSI e	Q7 SUV S line 55 TFSI e	Q7 SUV S line 60 TFSI e
	Kaina EUR su PVM					
<p>Asistavimo sistemų paketas „Plus“ su nuotolinio parkavimo asistentu „plus“</p> <p>Asistavimo sistemų paketas „plus“ apima visus svarbius asistavimo sistemų paketus: parkavimo asistentų paketą su nuotolinio parkavimo asistentu „plus“, asistavimo sistemų paketą „City“ ir asistavimo sistemų paketą „Tour“</p> <p>① Pastaba: tik su 8G1 arba PXC arba PXB ir 6XF arba 6XL ir PG3 ir 1XP arba 1XW</p>	PBY	5 445	5 445	5 445	5 445	5 445
<p>Naktinio matymo asistentas</p> <p>Sistema padeda važiuoti naktį, pavaizduodama infraraudonųjų spindulių šiluminį automobilio aplinkos prieš automobilį vaizdą „Audi virtual cockpit“ ekrane.</p> <p>Žmonės ir didesni laukiniai gyvūnai paryškunami geltonai. Jeigu jų judėjimo ir padėties pagrindu sistema nustato potencialiai pavojingą situaciją, žymėjimas tampa raudonas. Be to, rodomas įspėjamasis trikampis ir nuskamba akustinis įspėjimas.</p> <p>Pastaba: tik su 8X1</p>	9R1	2 435	2 435	2 435	2 435	2 435
<p>Projekcinis ekranas</p> <p>Daugiaspalvis ir kontrastinis projekcinis ekranas projektuoja vairuotojui skirtą informaciją į tiesioginį vairuotojo matymo lauką. Jis yra gerai matomas ir sumažina dėmesio nukreipimą nuo įvykių eisme.</p>	KS1	1 585	1 585	1 585	1 585	1 585
Šoninės oro pagalvės gale	4X4	453	453	453	453	453
Apšvietimas						
Tolimųjų šviesų asistentas	8G1	171	171	171	171	-
Priekinių žibintų apšvietimo sistema	8X1	351	351	351	351	351
<p>Matriciniai priekiniai šviesos diodų žibintai ir galiniai šviesos diodų žibintai</p> <p>Audi matricinių šviesos diodų žibintų technologija užtikrina didelio tikslumo, aukštos raiškos kelio apšvietimą. Dėl to gali būti žymiai sumažinamas priešpriešiais artėjančių ir priekyje važiuojančių transporto priemonių vairuotojų akinaimas.</p> <p>Galinių šviesos diodų žibintų šviesų sklaidymo vaizdas yra įspūdingas stilistinis bruožas gale. Aiškus šviesos diodų stabdžių žibintų privalumas yra jų greitesnis aktyvavimas, kuris pagreitina suvokimą iš paskos važiuojantiems eismo dalyviams.</p> <p>Kai rodomi posūkiai, matricinių priekinių šviesos diodų žibintų ir galinių šviesos diodų žibintų dinaminiai posūkių rodikliai sukuria šviesos impulsus, kurie plečiasi išorėn automobilio pasukimo kryptimi ir todėl yra gerai matomi.</p>	PXC	1 529	1 529	1 529	1 529	s





D IN Q 7070

A8L

Papildoma įranga

	Kodas	Q7 SUV	Q7 SUV S line	Q7 SUV 55 TFSI e	Q7 SUV S line 55 TFSI e	Q7 SUV S line 60 TFSI e
	Kaina EUR su PVM					
HD matriciniai priekiniai šviesos diodų žibintai su Audi lazerinėmis šviesomis, galiniai šviesos diodų žibintai ir priekinių žibintų apšvietimo sistema Audi lazerinės šviesos papildo šviesos diodų tolimąsias šviesas, kai važiuojama dideliu greičiu. Užtikrindami beveik dvigubą tolimųjų šviesų nuotolį, priekiniai šviesos diodų žibintai apšviečia plačią zoną automobiliu priekyje. Sistemos funkcionavimo ribose ir priklausomai nuo greičio Audi lazerinės šviesos aktyvuojamos automatiškai ir tik už gyvenviečių ribų. Pažangioji technologija yra matoma pagal žydrą šviesos diodų šviesą ir „X“ elementą priekiniuose žibintuose. Norint suasmeninti automobilį, įvairūs dienos važiavimo šviesų sklaidymo vaizdai bet kuriuo metu gali būti patogiai keičiami „MMI touch response“ ekrane. Galinių šviesos diodų žibintų „plus“ šviesų sklaidymo vaizdas yra įspūdingas stilistinis bruožas gale. Aiškius šviesos diodų stabdžių žibintų privalumas yra jų greitesnis aktyvavimas, kuris pagreitina suvokimą iš paskos važiuojantiems eismo dalyviams. Dinaminė HD matricinių priekinių šviesos diodų žibintų ir galinių šviesos diodų žibintų „plus“ „Coming home“ ir „Leaving home“ funkcijų apšvietimo inscenizacija užtikrina papildomą kelio link automobilio ir nuo jo apšvietimą. Kai rodomi posūkiai, matricinių priekinių šviesos diodų žibintų ir galinių šviesos diodų žibintų „plus“ dinaminiai posūkių rodikliai sukuria šviesos impulsus, kurie plečiasi išorėn automobilio pasukimo kryptimi ir todėl yra gerai matomi. Priekinių žibintų apšvietimo sistema užtikrina daugiau šviesos kelyje, valydama priekinius žibintus aukštu vandens slėgiu.	PXB	2 830	2 830	2 830	2 830	1 301
Skaitmeniniai galiniai organinių šviesos diodų žibintai Skaitmeninių galinių organinių šviesos diodų žibintų apimtis: <ul style="list-style-type: none"> · Labai ploni apšvietimo elementai keleriopai suskirstyti į atskirai valdomus segmentus · Atskirai valdomi organinių šviesos diodų segmentai su trimačiu išdėstymu · Įvairūs galinių šviesų sklaidymo vaizdai gali būti keičiami bet kuriuo metu · Dinaminė „Coming home“ ir „Leaving home“ funkcijų apšvietimo inscenizacija ⓘ Pastaba: tik su PXC arba PXB ir PCH arba PCM arba PBY	8SC	1 121	1 121	1 121	1 121	1 121
Aplinką sudarančio apšvietimo paketas Papildomai prie bazinio interjero apšvietimo: Priekinių ir galinių durų apmušimų aplinką sudarantis apšvietimas Prieigų apšvietimas išorinėse priekinių ir galinių durų rankenose Prietaisų panelio aplinką sudarantis apšvietimas Aplinką sudarantis apšvietimas vidurinės konsolės priekyje	QQ1	373	373	373	373	373
Aplinką sudarančio apšvietimo paketas „plus“ Spalvų derinys salone gali būti konfigūruojamas visiškai pagal asmeninį skonį. Spalvų nustatymui disponuojama šešiais iš anksto nustatytais spalvų profiliais. Taip pat gali būti aktyvuojamas interaktyvusis ir individualizuotas spalvų profilis. Interaktyvus spalvų profilis valdomas, naudojant „Audi drive select“ sistemos režimus. Pasirinkimas iš 30 skirtingų spalvų individualizuojamam spalvų profiliui. Kontūrinio ir aplinką sudarančio apšvietimo spalva nustatoma atskirai.	QQ2	646	646	646	646	646
Projekcinis šviesos diodų apšvietimas įlipimo zonoje priekyje ir gale	9TF	271	271	271	271	s



Papildoma įranga

	Kodas	Q7 SUV	Q7 SUV S line	Q7 SUV 55 TFSI e	Q7 SUV S line 55 TFSI e	Q7 SUV S line 60 TFSI e
	Kaina EUR su PVM					
Stogo sistemos						
Panoraminiis stiklinis stoglangis	3FU	1 982	1 982	1 982	1 982	1 982
Oro kondicionierius						
Prabangi 4 zonų automatinė oro kondicionieriaus sistema	9AE	906	906	-	-	-
Oro kokybės paketas Jonizatorius mažina kenksmingųjų dalelių ir bakterijų kiekį ore automobilio viduje, padeda kruopščiai išvalyti orą ir taip pasiekia aukštą oro šviežumo laipsnį. Dėl aktyvaus keturių intensyvumo lygių aromatizavimo ir dviejų aukštos kokybės kvapų (vasaros ir žiemos) aromatizavimo funkcija sukuria gaivinančią ir malonią atmosferą salone. ① Pastaba: tik su 9AE arba 9AU	2V9	453	453	453	453	453
Autonominis šildymas ir vėdinimas	PK6	1 869	1 869	-	-	-
Komfortiška autonominio klimatizavimo sistema Komfortiška autonominio klimatizavimo sistema vėsima ir šildo saloną iki reikiamos temperatūros prieš Jums pradėdant kelionę. Jeigu buvo pasirinkta kita įranga, tokia kaip sėdynių šildymas, vairo šildymas ir stiklų šildymas, ji gali būti aktyvuojama tuo pačiu laiku. Komfortiškas autonominis klimatizavimas gali būti specialiai planuojamas ir, įvedant išvykimo laiką, paleidžiamas tiesiogiai prieš kelionės pradžią. Pageidaujama temperatūra gali būti nustatoma individualiai. Funkcijos gali būti patogiai programuojamos ir aktyvuojamos, naudojant „MMI touch response“ sistemą automobilyje arba „myAudi“ taikomojoje programoje. Komfortiško autonominio klimatizavimo sistema funkcionuoja nepriklausomai nuo to, ar automobilis tuo metu įkraunamas naudojant įkrovimo infrastruktūrą, su sąlyga, kad aukštos įtampos akumuliatoriaus įkrovimo lygis yra pakankamai aukštas. Sparčiojo klimatizavimo funkcija taip pat gali būti aktyvuojama, kai automobilis atrakinamas nuotolinio valdymo raktu. ① Pastaba: tik su 4A3 arba 4A4	GA2	-	-	102	102	102
Bagažo tvirtinimo ir daiktadėžių sistemos						
Bagažinės uždangalas su elektros pavara	PKC	295	295	295	295	295
Įvairiai sulankstomas bagažinės kilimas	6SJ	120	120	120	120	120
Bėgelių sistema su fiksavimo komplektu bagažinėje	3GN	317	317	317	317	317
Bagažo tinklas	3CX	102	102	102	102	102



Papildoma įranga

	Kodas	Q7 SUV	Q7 SUV S line	Q7 SUV 55 TFSI e	Q7 SUV S line 55 TFSI e	Q7 SUV S line 60 TFSI e
	Kaina EUR su PVM					
Rakinimo sistemos						
"Audi connect key" – išmaniojo telefono kaip skaitmeninio automobilio rakto naudojimas Rinktiniai išmanieji telefonai su "Android" operacine sistema ① Pastaba: tik su PG3 ir QQ1 arba QQ2	2F1	182	182	182	182	182
„Comfort key“ sistema derinyje su signalizacijos sistema Sensorinis bagažo skyriaus dangčio atrakinimas, įskaitant bagažo skyriaus dangčio atidarymą ir uždarymą elektra	PG3	1 121	1 121	1 121	1 121	1 121
Durų pritraukimo pagalbos sistema	GZ2	724	724	724	724	724
Garažo vartų nuotolinis valdymas (HomeLink)	VC2	284	284	284	284	284
Galinio vaizdo veidrodžiai						
Išorinių galinio vaizdo veidrodžių korpusai iš anglies pluošto	6FQ	781	781	781	781	662
Elektra prilenkiami, nustatomi ir šildomi išoriniai galinio vaizdo veidrodžiai su atminties funkcija ① Pastaba: tik su PV3 arba PV6	6XF	0	0	0	0	0
Elektra nustatomi, prilenkiami ir šildomi automatiškai tamsėjantys išoriniai galinio vaizdo veidrodžiai ① Pastaba: tik su 4L6	6XK	226	226	226	226	226
Elektra nustatomi, prilenkiami ir šildomi automatiškai tamsėjantys išoriniai galinio vaizdo veidrodžiai su atminties funkcija ① Pastaba: tik su 4L6 ir PV3 arba PV6	6XL	226	226	226	226	226
Automatiškai tamsėjantis vidinis galinio vaizdo veidrodis	4L6	198	198	198	198	198



Papildoma įranga

	Kodas	Q7 SUV	Q7 SUV S line	Q7 SUV 55 TFSI e	Q7 SUV S line 55 TFSI e	Q7 SUV S line 60 TFSI e
	Kaina EUR su PVM					
Stiklai						
Klimatinį ir akustinį komfortą užtikrinantis priekinis stiklas su šildymu be laidininkų ① Pastaba: tik su 9ZE	4GR	668	668	668	668	668
Garsą izoliuojantys šoniniai stikla	VW0	566	566	566	566	566
Tamsinti galinis stiklas, galinių durų stiklai ir galiniai šoniniai stiklai ("privacy" stiklai)	QL5	510	510	510	510	510
Šildomas ir infraraudonuosius spindulius atspindintis, garsą izoliuojantis priekinis stiklas ① Pastaba: tik su 9ZE	4GL	362	362	362	362	362
Rankiniu būdu suvyniojamos apsauginės užuolaidos nuo saulės galiniam langui ir galiniams šoniniams langams	3Y3	340	340	340	340	340
Adaptyvūs priekinio stiklo valytuvai su integruotais apiplovimo purkštukais	9PF	475	475	475	475	475
Kita eksterjero įranga						
Priekabos prikabinimo įranga Jis aprūpintas elektra valdoma atlenkiama rutuline galvute su atrakinimu elektra, kuri valdoma mygtuku bagažo skyriuje. ① Pastaba: tik su 1BK arba 2MA	1D3	1 121	1 121	1 121	1 121	1 121
Priekabos prikabinimo įtaisas, įskaitant priekabos asistentą Priekabos prikabinimo įtaisas su elektra atlenkiama rutuline galvute gali būti patogiai atrakinamas mygtuku bagažo skyriuje. Elektroninės stabilizavimo sistemos (ESC) funkcija stabilizuoja priekaba važiavimo metu. Priekabos asistentas padeda vairuotojui, kai naudojamas automobilis, ir yra suderinamas su visomis priekabomis su standžiais gražulais. Kai važiuojama atbuline eiga, priekabos asistentas gali automatiškai vairuoti priekabą. ① Pastaba: tik su KA2 arba PBY arba PBZ arba PCF arba PCV ir 1BK arba 2MA	1D9	1 347	1 347	1 347	1 347	1 347
Juodos spalvos stogo bėgeliai ① Pastaba: tik su 4ZD	3S2	s	-	s	-	s



Papildoma įranga

	Kodas	Q7 SUV	Q7 SUV S line	Q7 SUV 55 TFSI e	Q7 SUV S line 55 TFSI e	Q7 SUV S line 60 TFSI e
	Kaina EUR su PVM					
Bėgeliai ant stogo iš aliuminio ① Pastaba: tik su 4ZB, 60 TFSI e modeliui tik su 4ZB ir 6FA ir 0P0	3S1	96	s	96	s	0
Blizgių dalių dizaino paketas Išorinė langų angų apdaila iš anoduoto aliuminio ① Pastaba: tik su 3S1, 60 TFSI e modeliui tik su 6FM ir 3S1 ir 0P0	4ZB	215	s	215	s	0
Juodos spalvos dizaino paketas Apimtis: · Juodos spalvos akcentai „Audi Singleframe“, apdailos juostų prie šoninių langų, durų intarpų bei priekinio ir galinio bamperių zonose · Juodos spalvos bėgeliai ant stogo	PAH	566	793	566	793	s
Pasirinktinai: Juodos spalvos išorinių veidrodžių korpusai	6FJ	120	120	120	120	s
Pilkos antracito spalvos Audi žiedai ir juodos spalvos modelio pavadinimas gale Apimtis: · Juodos spalvos akcentai „Audi Singleframe“, apdailos juostų prie šoninių langų bei priekinio ir galinio bamperių zonose · Juodos spalvos „Audi Singleframe“ grotelių rėmelis · Pilkos antracito spalvos Audi žiedai priekyje ir gale · Juodos spalvos modelio pavadinimas gale ① Pastaba: tik su PAH	4ZP	226	226	226	226	226
Anglies pluošto dizaino paketas Apimtis: · Dekoratyviniai intarpai duryse iš anglies pluošto · Išorinių galinio vaizdo veidrodžių korpusai iš anglies pluošto	6FM	-	2 151	-	2 151	2 031
Apšviečiamos apsauginės priekinių ir galinių durų slenksčių juostos su tarpais iš aliuminio	VT3	204	-	s	-	-
Be modelio pavadinimo gale	2Z0	0	0	0	0	0
Modelio pavadinimas gale	2Z7	s	s	s	s	s



Papildoma įranga

Kodas	Q7 SUV	Q7 SUV S line	Kaina EUR su PVM			
			Q7 SUV 55 TFSI e	Q7 SUV S line 55 TFSI e	Q7 SUV S line 60 TFSI e	
Kita interjero įranga						
Kilimėliai priekyje ir gale	0TD	45	45	45	45	s
Juodos spalvos stiklo optikos valdymo mygtukai su taktiliniu grįžtamuju ryšiu ir praplėstą aliuminio optiką	GS5	249	249	249	249	249
Juodos spalvos medžiaginis lubų apmušimas	6NQ	362	362	362	362	s
Lubų apmušimas iš "Microfibre Dinamica" įskaitant "Microfibre Dinamica" aptrauktus perstumiamus skydelius nuo saulės su apšviečiamais makiažo veidrodžiais ① Pastaba: tik su 9VS arba 8RF	PL6	1 789	1 789	1 789	1 789	-
Lubų apmušimas iš juodos spalvos "Microfibre Dinamica" įskaitant "Microfibre Dinamica" aptrauktus perstumiamus skydelius nuo saulės su apšviečiamais makiažo veidrodžiais Pastaba: tik su 9VS arba 8RF	PL2	1 789	1 789	1 789	1 789	1 427
		1 427	1 427	-	-	-
Perstumiami skydeliai nuo saulės su makiažo veidrodžiais	5XL	102	102	102	102	102
Cigarečių uždegiklis ir peleninė	9JD	69	69	69	69	69



Papildoma įranga

Pratęsta garantija	Kodas	Q7 SUV	Q7 SUV S line	Q7 SUV 55 TFSI e	Q7 SUV S line 55 TFSI e	Q7 SUV S line 60 TFSI e
	Kaina EUR su PVM					
Audi pratęsta garantija, 2 + 1, maksimali rida 30 000 km	EA1	206	206	206	206	206
Audi pratęsta garantija, 2 + 1, maksimali rida 60 000 km	EA2	285	285	285	285	285
Audi pratęsta garantija, 2 + 1, maksimali rida 90 000 km	EA3	381	381	381	381	381
Audi pratęsta garantija, 2 + 1, maksimali rida 120 000 km	EB4	445	445	445	445	445
Audi pratęsta garantija, 2 + 1, maksimali rida 150 000 km	EB3	525	525	525	525	525
Audi pratęsta garantija, 2 + 2, maksimali rida 40 000 km	EA4	413	413	413	413	413
Audi pratęsta garantija, 2 + 2, maksimali rida 80 000 km	EA5	620	620	620	620	620
Audi pratęsta garantija, 2 + 2, maksimali rida 120 000 km	EA6	891	891	891	891	891
Audi pratęsta garantija, 2 + 3, maksimali rida 50 000 km	EA7	684	684	684	684	684
Audi pratęsta garantija, 2 + 3, maksimali rida 100 000 km	EA8	1 067	1 067	1 067	1 067	1 067
Audi pratęsta garantija, 2 + 3, maksimali rida 150 000 km	EA9	1 609	1 609	1 609	1 609	1 609





Papildoma įranga

Įrangos paketai / dizaino paketai	Kodas	Q7 SUV	Q7 SUV S line	Q7 SUV 55 TFSI e	Q7 SUV S line 55 TFSI e	Q7 SUV S line 60 TFSI e
	Kaina EUR su PVM					
„S line“ interjeras "Interjero sportiškumas pabrėžiamas įspūdingu dizainu, kruopščiai suderinta įranga ir medžiagomis. „S line“ interjero apimtis: · Elektra nustatomos priekinės sportinės sėdynės su 4 krypčių juosmens atramos reguliavimu elektra (Q1D) · Apšviečiamos apsauginės priekinių ir galinių durų slenksčių juostos su intarpais iš aliuminio, su „S“ logotipu priekyje · Juodos spalvos medžiaginis lubų apmušalas · Apsauginė pakrovimo krašto juosta iš nerūdijančiojo plieno ⓘ Tik su 1XW arba 1XP arba 2PF ir 0TD ir 6E6 ir N5K arba N1V arba N0Q ir 5MI arba 5MH arba 5TG arba 7TM Pasirinktinai: sportinės sėdynės „plus“ ⓘ Pastaba: tik su WQS Raudonos spalvos „Audi Sport GmbH“ siūlės ⓘ Pastaba: tik su WQS, 7HL arba 7HR	WQS	641	641	557	557	-
	Q4Q	1 245	1 245	1 245	1 245	1 245
	YYB	-	1 223	-	1 223	1 223



Audi Q7 TFSI e papildoma įranga

	Kodas	Q7 SUV	Q7 SUV S line	Q7 SUV 55 TFSI e	Q7 SUV S line 55 TFSI e	Q7 SUV S line 60 TFSI e
	Kaina EUR su PVM					
<p>„Mode 3“ įkrovimo kabelis viešajam įkrovimui, 11 kW (AC) Įkrovimo kabelis įkrovimui iš viešųjų įkrovimo kintamąja srove stotelių (2 tipo). Kabelis sujungia įkrovimo stotelę su automobilio įkrovimo kintamąja srove jungtimi ir palaiko iki 7,4 kW įkrovimo galią.</p>	76C	-	-	s	s	s
<p>Antrojo tipo įkrovimo kabelis „Mode 3“ (32 A) Įkrovimo kabelis įkrovimui iš viešųjų įkrovimo kintamąja srove stotelių (2 tipo). Kabelis sujungia įkrovimo stotelę su automobilio įkrovimo kintamąja srove jungtimi ir palaiko iki 7,4 kW įkrovimo galią.</p>	76H	-	-	408	408	408
<p>Pramoninis CEE kištukas 16 A, 400 V, ilgas ir tiesus, e-tron įkrovimo sistemai Elektros tinklo jungiamasis kabelis (ilgis 1,6 m) su pramoniniu CEE kištuku, 16 A, trifazis, raudonas, tiesioji versija, e-tron įkrovimo sistemai „compact“</p>	73P	-	-	s	s	s
<p>* Iki blizgesio pratekinti arba iki blizgesio išfrezuoti lengvojo lydinio ratlankiai bei poliruoti arba iš dalies poliruoti lengvojo lydinio ratlankiai negali būti naudojami žiemos kelio sąlygomis. Dėl gamybinių priežasčių ratlankių paviršius neturi veiksmingos apsaugos nuo korozijos, kai jie naudojami tokiomis sąlygomis, ir gali būti negrįžtamai pažeistas kelio barstymui skirtos druskos arba panašių priemonių.</p>						



Audi exclusive



	Kodas	Kaina EUR su PVM
Spalvos "Audi exclusive" individualios spalvos	Q0Q0	6 680
Interjero apdaila ① „Audi exclusive“ medienos dekoratyviniai intarpai ① "Prietaisų panelyje, durų apmušaluose ir vidurinėje konsolėje. Tiekiamas: ▶ Rudos spalvos švelnaus rievėtumo muskato mirta ▶ Taurios pilkos spalvos švelnaus rievėtumo natūralus uosis" ① Pastaba: tik su SMI arba 5TG	YTA	1 925
Vairai / pavarų perjungimo svirtys / valdymo elementai „Audi exclusive“ juodos spalvos oda aptraukti valdymo elementai „Audi exclusive“ juodos spalvos oda aptraukti vairo žiedas ir važiavimo pakopų pasirinkimo svirties rankena. Siūlių spalva gali būti pasirenkama iš pagrindinių, akcentinių ir papildomų „Audi exclusive“ spalvų pasiūlos: „Alabaster white“, „Cognac“, „Diamond silver“, „Havana brown“, „Jet grey“, „Crimson red“, „Ocean blue“, juoda, „Alaska blue“, „Calendula yellow“, „Iguana green“ ir „Habano brown“	YVU	895
„Audi exclusive“ juodos spalvos „Alcantara“ aptraukti valdymo elementai Juodos spalvos „Alcantara“ aptrauktas vairo žiedas Juodos spalvos „Dinamica“ mikropluoštu aptraukta važiavimo pakopų pasirinkimo svirties rankena Siūlių spalva gali būti pasirenkama iš pagrindinių, akcentinių ir papildomų „Audi exclusive“ spalvų pasiūlos: „Alabaster white“, „Cognac“, „Diamond silver“, „Havana brown“, „Jet grey“, „Crimson red“, „Ocean blue“, juoda, „Alaska blue“, „Calendula yellow“, „Iguana green“ ir „Habano brown“	YVQ	1 076
Kita interjero įranga Spalvoti „Audi exclusive“ saugos diržai Saugos diržų juostų spalva gali būti pasirenkama iš pagrindinių „Audi exclusive“ spalvų pasiūlos: „Alabaster white“, „Cognac“, „Havana brown“, „Jet grey“, „Crimson red“. Septynviečiame automobilyje saugos diržai trečiojoje sėdynių eilėje yra standartinės spalvos. ① Pastaba: tik su 7W1 arba PCM, arba PCH	YTO	2 038



	Kodas	Kaina EUR su PVM
<p>„Audi exclusive“ kilimėliai</p> <p>Juodos spalvos kilimėliai.</p> <p>Kraštų, apvadų ir siūlių spalva gali būti pasirenkama iš pagrindinių ir akcentinių „Audi exclusive“ spalvų pasiūlos: „Alabaster white“, „Cognac“, „Diamond silver“, „Havana brown“, „Jet grey“, „Crimson red“, „Ocean blue“, juoda, „Alaska blue“, „Calendula yellow“, „Iguana green“</p> <p>① Pastaba: tik su OTD</p>	YSR	487
<p>Individualizuojamo profilio sėdynių „Audi exclusive“ apvadai</p> <p>Apvadų ant sėdynių ir galvos atramų spalva gali būti pasirenkama iš pagrindinių ir akcentinių „Audi exclusive“ spalvų pasiūlos: „Alabaster white“, „Cognac“, „Diamond silver“, „Havana brown“, „Jet grey“, „Crimson red“, „Ocean blue“, juoda, „Alaska blue“, „Calendula yellow“, „Iguana green“</p> <p>① Pastaba: tik su PS8 ir YZ1</p>	YYA	0
<p>Sėdynių apmušalai / odos paketai</p>		
<p>Oda aptraukti „Audi exclusive“ papildomi interjero elementai</p> <p>„Fine Nappa“ oda aptraukta viršutinė prietaisų panelio dalis, įskaitant projekcinio ekrano apdailą (jeigu užsakytas), atramos rankai duryse, juosta vidurinėje konsolėje ir durų apmušalų parapetai. Viršutinės prietaisų panelio dalies ir durų apmušalų parapetų spalva gali būti pasirenkama iš „Audi exclusive“ spalvų pasiūlos: „Habano brown“, „Jet grey“, „Crimson red“, „Ocean blue“ ir juoda. Siūlių ant viršutinės prietaisų panelio dalies ir durų apmušalų parapetų spalva gali būti pasirenkama iš pagrindinių, papildomų ir akcentinių „Audi exclusive“ spalvų pasiūlos: „Alabaster white“, „Cognac“, „Diamond silver“, „Havana brown“, „Jet grey“, „Crimson red“, „Ocean blue“, juoda, „Habano brown“, „Alaska blue“, „Calendula yellow“, „Iguana green“.</p> <p>Atramų rankai duryse ir juostos vidurinėje konsolėje odos ir siūlių spalva gali būti pasirenkama iš pagrindinių „Audi exclusive“ spalvų pasiūlos: „Alabaster white“, „Cognac“, „Diamond silver“, „Havana brown“, „Jet grey“, „Crimson red“, „Ocean blue“, juoda</p> <p>Siūlių spalva taip pat gali būti pasirenkama iš akcentinių „Audi exclusive“ spalvų pasiūlos: „Alaska blue“, „Calendula yellow“, „Iguana green“.</p> <p>Durų apmušalų ir viršutinės prietaisų panelio dalies pridėtinių dalių spalva suderinta su pasirinkta interjero įrangos spalva.</p> <p>① Pastaba: tik su 7HL ir 6E6, ir 3Y3</p>	YSJ	3 227
<p>„Audi exclusive“ apmušalai ir apdaila iš „Valcona“ odos</p> <p>„Valcona“ oda aptrauktos vidurinės sėdynių dalys, sėdynių šonai, galvos atramos ir priekinis vidurinis porankis</p> <p>Derinyje su individualizuojamo profilio priekinėms sėdynėms su sėdynių vėdinimu: perforuota „Cricket“ oda aptrauktos vidurinės priekinių sėdynių dalys ir vidurinės dviejų nevedinamų šoninių galinių sėdynių dalys</p> <p>Durų apmušalų tarpai iš „Dinamica“ mikropluošto</p> <p>Odos, „Dinamica“ mikropluošto ir siūlių spalva gali būti pasirenkama iš pagrindinių „Audi exclusive“ spalvų pasiūlos: „Alabaster white“, „Cognac“, „Diamond silver“, „Havana brown“, „Jet grey“, „Crimson red“, „Ocean blue“, juoda</p> <p>Siūlių spalva gali būti papildomai pasirenkama iš akcentinių „Audi exclusive“ spalvų pasiūlos: „Alaska blue“, „Calendula yellow“, „Iguana green“</p> <p>Pridėtinių sėdynių dalių spalva suderinta su pasirinkta interjero įrangos spalva</p> <p>① Pastaba: tik su 5KA arba PE1 ir NOK arba NOQ, arba N1V ir 6E6</p>	YZ1	4 529
	kartu su PE1	5 434



Juodos ir „Cognac“ spalvų derinio „Audi exclusive“ dizaino paketas

YXC

9 137

Juodos spalvos „Valcona“ oda aptrauktos sportinės sėdynės „plus“ su „Cognac“ spalvos „Valcona“ oda su juodos spalvos kontrastinėmis siūlėmis aptrauktomis vidurinėmis sėdynių dalimis, vidiniu sėdynių šonų paviršiumi bei priekinėmis galvos atramų dalimis, vidurinė sėdynė antroje sėdynių eilėje visa juodos spalvos (atrodo kaip keturviečiame automobilyje)

- ▶ Juodos spalvos „Valcona“ oda su „Cognac“ spalvos kontrastinėmis siūlėmis aptrauktas vidurinis porankis
- ▶ Juodos spalvos „Dinamica“ aptraukti durų apmušalų intarpai su „Audi exclusive“ emblema
- ▶ Juodos spalvos „Fine Nappa“ oda su „Cognac“ spalvos kontrastinėmis siūlėmis aptraukta viršutinė prietaisų panelio dalis, durų apmušalų parapetai, atramos rankai duryse ir vidurinė konsolė (atramos keliams)
- ▶ Juodos spalvos oda su „Cognac“ spalvos kontrastinėmis siūlėmis aptrauktas vairas
- ▶ Kilimėliai su juodos spalvos kraštais, „Cognac“ spalvos apvaisais ir kontrastinėmis siūlėmis

① Pastaba: tik su 3Y3 ir 7HL ir WQS ir Q4Q ir N0Q

kartu su PE1

10 043

„Audi exclusive“ juodos, „Jet grey“ ir sidabrinės spalvų derinio dizaino paketas

YXD

9 136

Juodos spalvos „Valcona“ oda aptrauktos sportinės sėdynės „plus“ su „Jet grey“ spalvos „Valcona“ oda su sidabrinės spalvos kontrastinėmis siūlėmis aptrauktomis vidurinėmis sėdynių dalimis, vidinė pečių zona atlošuose bei priekinėmis galvos atramų dalimis

- ▶ Vidurinė sėdynė antroje sėdynių eilėje visa juodos spalvos (atrodo kaip keturviečiame automobilyje)
- ▶ Juodos spalvos „Valcona“ oda su sidabrinės spalvos kontrastinėmis siūlėmis aptrauktas vidurinis porankis
- ▶ Juodos spalvos „Dinamica“¹ aptraukti durų apmušalų intarpai su „Audi exclusive“ emblema
- ▶ Juodos spalvos „Fine Nappa“ oda su sidabrinės spalvos kontrastinėmis siūlėmis aptraukta viršutinė prietaisų panelio dalis, durų apmušalų parapetai, atramos rankai duryse ir vidurinė konsolė (atramos keliams)
- ▶ Juodos spalvos oda su sidabrinės spalvos kontrastinėmis siūlėmis aptrauktas vairas
- ▶ Kilimėliai su juodos spalvos apvaisais, „Jet grey“ spalvos kraštais ir sidabrinės spalvos kontrastinėmis siūlėmis

① Pastaba: tik su 5KA arba PE1 ir 3Y3 ir 7HL ir WQS ir Q4Q ir N0Q

kartu su PE1

10 043



Audi Q7 SUV matmenys

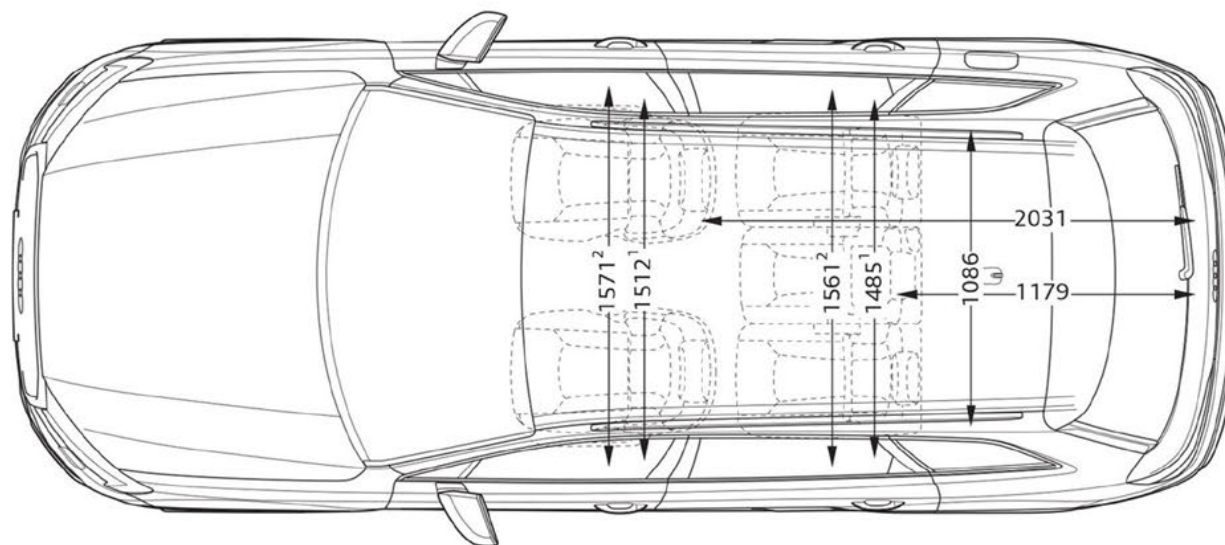
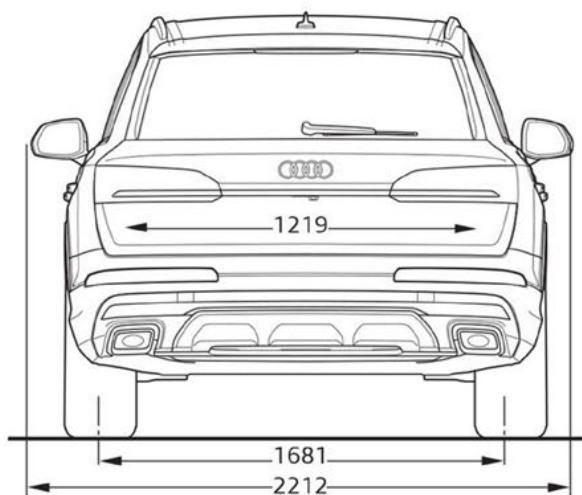
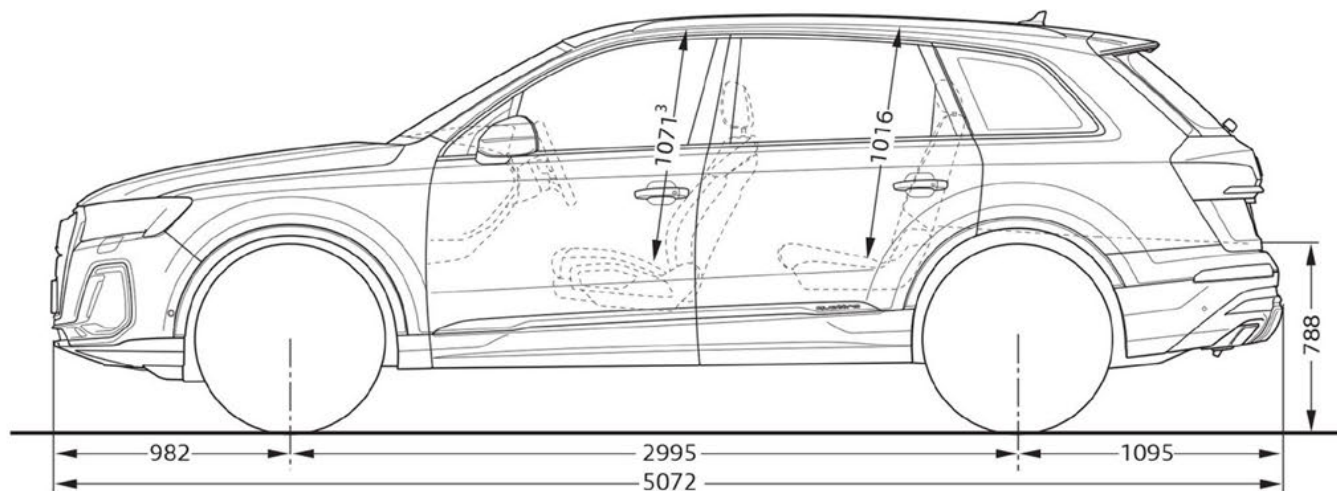
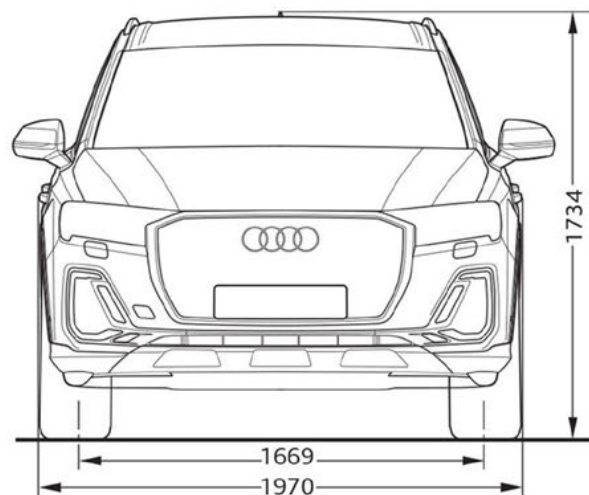

Audi Q7 SUV techninė informacija

Variklio tipas	45 TDI quattro	50 TDI quattro	55 TFSI quattro	55 TFSI e quattro	60 TFSI e quattro
Cilindrai / tūris (cm ³)	6 / 2967	6 / 2967	6 / 2995	6 / 2995	6 / 2995
Pavarų dėžė, pavaros tipas	8 / tiptronic / quattro	8 / tiptronic / quattro	8 / tiptronic / quattro	8 / tiptronic / quattro	8 / tiptronic / quattro
Maksimali galia, kW/AG	170 / 231	210 / 286	250 / 340	250 / 340 (290 / 394)*	250 / 340 (360 / 490)*
Maksimalus sukimo momentas, Nm/aps.	500 / 1500 - 3000	600 / 1750 - 3250	500 / 1370 - 4500	500 / 1370 - 4500	500/1370-4500
Masės ir talpa					
Nepakrauto automobilio masė, kg (septynvietais automobilis)	2175 (2255)	2175 (2255)	2130 (2190)	2460	2460
Maksimali leidžiama bendroji masė, kg (septynvietais automobilis)	2850 (3000)	2850 (3000)	2830 (2985)	3100	3100
Maksimali leidžiama stogo apkrova / atraminė apkrova, kg (septynvietais automobilis)	100 / 115	100 / 115	100 / 115	100 / 115	100 / 115
Maksimali leidžiama priekabos be stabdžių masė, kg	750	750	750	750	750
Degalų bako talpa, apytiksliai, l	85	85	85	75	75
Bagažo skyriaus talpa, l (septynvietais automobilis)	867 (780)	867 (780)	867 (780)	563	563
Apsisukimo skersmuo, apytiksliai, m	12.5	12.5	12.5	12.5	12.5
Eksploatacinės charakteristikos ir sąnaudos					
Maksimalus greitis, km/h	226	241	250	240	240
Įsibėgėjimas 0-100 km s (septynvietais automobilis)	7.1	6.1	5.6	5.7	5
WLTP degalų sąnaudos, l/100 km					
mišriosios	8.4-7.8	8.4-7.8	10.7-9.8	1.4-1.2	1.4-1.3
Degalų sąnaudos su iškrautu akumuliatoriumi l/100 km				10.5-9.8	10.5-10
Mišrioji WLTP CO ₂ emisija, g/km	220-204	220-204	244-223	33-28	33-29
WLTP mišriosios elektros energijos sąnaudos, kWh/100km	-	-	-	29.1-27.8	29.1-28.00
Ridos atsarga mišriajame WLTP cikle, km	-	-	-	80-84	80-84
Emisijos standartas	Euro 6e	Euro 6e	Euro 6e	Euro 6e	Euro 6e

TFSI Benzininis variklis su tiesioginiu degalų įpurškimu, turbopripūtimu

TDI Dyzelinis variklis su bendrosios magistralės įpurškimo sistema ir turbopripūtimu

quattro Nuolatinė visų ratų pavara

tiptronic Pakopinė automatinė pavarų dėžė

*viso

Degalų sąnaudų ir CO₂ emisijos reikšmės nurodytos diapazonais, nes jos priklauso nuo naudojamų padangų ir ratlankių kombinacijų. Techniniai duomenys yra tik informacinio pobūdžio ir gali būti keičiami be išankstinio informavimo.



Padangų parametų klasifikacija

Lentelėje Jūs rasite Audi Q7 skirtingų padangų dydžių degalų naudojimo efektyvumo klasės, sukibimo su šlapia danga klasės ir išorinio riedėjimo triukšmo klasės diapazonus.

	<p>Paiškinimai</p>
	<p>Degalų naudojimo efektyvumas Padangų degalų naudojimo efektyvumo klasė kinta priklausomai nuo pasipriešinimo riedėjimui tarp šių klasifikacijų: ► A – efektyviausios padangos, kurios taupo degalus. ► E – mažiausiai efektyvios padangos, kurios sąlygoja didžiausias degalų sąnaudas.</p>
	<p>Sukibimas su šlapia danga Sukibimo su šlapia danga klasė teikia informaciją apie stabdymo šlapiomis oro sąlygomis savybes ir siekia nuo ► A (didžiausias saugumas) iki ► E (mažiausias saugumas).</p>
	<p>Riedėjimo triukšmas Padangų riedėjimo triukšmas arba išorinio triukšmo lygis matuojamas decibelais (dB) ir nurodomas skaičiumi vietoje XY. Papildomai riedėjimo triukšmas suskirstomas į tris pakopas – A, B ir C.</p>
	<p>Sukibimas su sniegu Šiuo ženklu pažymėtos padangos yra tinkamos naudoti ekstremaliomis sniego sąlygomis.</p>
	<p>Sukibimas su ledu Šiuo ženklu pažymėtos padangos apskaičiuotos kelio paviršiams su ledo sluoksniu arba kietai sniego dangai. Dygliuotos padangos apskaičiuotos kelio paviršiams su ledo sluoksniu arba kietai sniego dangai ir turėtų būti naudojamos tik labai sunkiomis oro sąlygomis (pvz., žemos temperatūros sąlygomis). Dygliuotų padangų naudojimas mažiau sunkiomis oro sąlygomis (pvz., drėgmės arba aukštesnės temperatūros sąlygomis) gali sąlygoti, ypač sukibimo su šlapia danga, valdomumo ir nusidėvėjimo atžvilgiu, mažesnį pajėgumą. Kiti nurodymai: degalų sąnaudos gali būti ženkliai sumažinamos, taikant aplinką tausojantį vairavimo stilių. Norint pagerinti degalų naudojimo efektyvumą ir sukibimą su šlapia danga, reikia reguliariai tikrinti slėgį padangose. Visuomet turi būti atsižvelgiama į sustojimo kelią.</p>
	<p>Išsamesnės informacijos Jūs rasite adresu: https://www.audi.lt/lt/web/lt/innovation/important-info/eu-tyre-label.html</p>

Padangos dydis	Degalų naudojimo efektyvumo klasė	Sukibimo su šlapia danga klasė	Išorinio riedėjimo triukšmo klasė dB	Sukibimas su sniegu	Sukibimas su ledu	
235/65 R18	C	C-A	71	B	-	-
255/60 R18	C	C-A	72	B	-	-
255/55 R19	C	B	72-71	B	-	-
285/45 R20	B	A	72-69	A	-	-
285/40 R21	C-B	B-A	75-71	B-A	-	-
285/35 R22	B	B-A	72-69	A	-	-

Nurodymai: Tikslingas tam tikrų padangų gaminių užsakymas dėl logistinių ir techninių gamybos priežasčių nėra įmanomas. Išsamesnės informacijos apie padangų parametrus Jūs gausite Jūsų Audi partnerio įmonėje.



Kontaktai



Møller Auto Keturi žiedai Audi Sport dileris

Ukmergės g. 252, Vilnius
+370 52388011
audi@moller.lt
www.mollerautovilnius.audi.lt

Kauno Audi centras Audi Sport dileris

Chemijos g. 8, Kaunas
+370 37467467
audi@autojuta.lt
www.autojuta.audi.lt

Klaipėdos Audi centras

Šilutės pl. 50, Klaipėda
+370 61258526
info@klasera.lt
www.klaipedosaudicentras.audi.lt