



# A4



**Audi** Vorsprung durch Technik

# Satura rādītājs



## Cenas

---

### Standarta aprīkojums

---

- 6 Riteņi / diski
- 7 Gaismas
- 8 Spoguļi
- 8 Slēgšanas sistēmas
- 8 Stiklojums
- 8 Ārējās apdares aprīkojums
- 9 Sēdekļi / sēdekļu komforts
- 9 Salona apdares aprīkojums
- 10 MMI un navigācijas sistēmas
- 11 Palīdzības un drošības sistēmas
- 11 Tehnoloģijas / balstiekārta

### Papildu aprīkojums

---

- 12 Krāsojums
- 14 Riteņu diski / riepas
- 20 Piekare / bremzes
- 20 Sēdekļi

- 21 Sēdekļu komforts
- 22 Sēdekļu apdare / ādas pakas
- 22 Salona dekoratīvā apdare
- 23 Stūres / citi vadības elementi
- 23 MMI un navigācijas sistēmas
- 24 Radio un TV sistēmas
- 24 Telefoni un komunikāciju sistēmas
- 25 Palīdzības un drošības sistēmas
- 27 Gaismas
- 27 Jumta sistēmas
- 28 Kondicionēšanas sistēmas
- 28 Bagāžas nostiprināšanas un glabāšanas sistēmas
- 28 Slēgšanas sistēmas
- 29 Spoguļi
- 29 Stiklojums
- 30 Papildus ārējās apdares aprīkojums
- 31 Papildus salona apdares aprīkojums
- 32 Pagarinātā garantija
- 33 Aprīkojuma / dizaina pakas

- 36 Krāsojums
- 36 Salona dekoratīvā apdare
- 37 Stūres / vadības elementi
- 37 Papildus salona apdares aprīkojums
- 37 Sēdekļu apdare / ādas apdares pakas

## Izmēri

---

## Tehniskie dati

---

## Riepu parametru klasifikācija

---

## Kontakti

---

**Audi exclusive**

---

# Audi A4 Limousine cenas

Jaudas apzīmējums	Dzinēja tips	Pārnesumkārbā / piedziņas veids	Cilindri / motora tilpums cm <sup>3</sup>	Dzinēja jauda kW/ZS	A4 EUR ar PVN EUR bez PVN	A4 advanced EUR ar PVN EUR bez PVN	A4 S line EUR ar PVN EUR bez PVN	Reģistrācija EUR ar PVN
35 TFSI	2.0TFSI	7 / S tronic	4 / 1984	110 / 150	<b>40 400</b> 33 388 8WCA7G	<b>41 350</b> 34 174 8WCB7G	<b>43 400</b> 35 868 8WCC7G	510
40 TFSI	2.0TFSI	7 / S tronic	4 / 1984	150 / 204	<b>44 850</b> 37 066 8WCAZG	<b>45 250</b> 37 397 8WCBZG	<b>47 300</b> 39 091 8WCCZG	510
40 TFSI quattro	2.0TFSI	7 / S tronic / quattro	4 / 1984	150 / 204	<b>47 750</b> 39 463 8WCAZY	<b>48 150</b> 39 793 8WCBZY	<b>50 250</b> 41 529 8WCCZY	510
45 TFSI quattro	2.0TFSI	7 / S tronic / quattro	4 / 1984	195 / 265	<b>52 700</b> 43 554 8WCAAY	<b>54 550</b> 45 083 8WCBAY	<b>56 600</b> 46 777 8WCCAY	510
30 TDI	2.0TDI	7 / S tronic	4 / 1968	100 / 136	<b>40 800</b> 33 719 8WCAYG	<b>41 800</b> 34 545 8WCBYG	<b>43 850</b> 36 240 8WCCYG	510
35 TDI	2.0TDI	7 / S tronic	4 / 1968	120 / 163	<b>43 800</b> 36 198 8WCAJG	<b>44 800</b> 37 025 8WCBJG	<b>46 850</b> 38 719 8WCCJG	510
40 TDI	2.0TDI	7 / S tronic	4 / 1968	150 / 204	<b>45 550</b> 37 645 8WCAUG	<b>46 050</b> 38 058 8WCBUG	<b>48 100</b> 39 752 8WCCUG	510
40 TDI quattro	2.0TDI	7 / S tronic / quattro	4 / 1968	150 / 204	<b>48 450</b> 40 041 8WCAUY	<b>49 000</b> 40 496 8WCBUY	<b>51 050</b> 42 190 8WCCUY	510

Detalizēta tehniskā informācija pieejama šeit.



Cenās ietilpst automašīnas piegāde, pirmspārdošanas serviss, brīdinājuma trīsstūris, ugunsdzēsamais aparāts un pirmās palīdzības komplekts. Uzrādītās cenas, komplektācijas un papildaprīkojuma klāsts ir informatīva rakstura un var tikt mainīts bez iepriekšēja brīdinājuma. Aktuālāko informāciju iespējams iegūt pie Audi pārstāvjiem Latvijā.

Cenas spēkā no 26.06.2024.



# Audi A4 Avant cenas

Jaudas apzīmējums	Dzinēja tips	Pārnesumkārbā / piedziņas veids	Cilindri / motora tilpums cm <sup>3</sup>	Dzinēja jauda kW/ZS	A4 EUR ar PVN EUR bez PVN	A4 advanced EUR ar PVN EUR bez PVN	A4 S line EUR ar PVN EUR bez PVN	Reģistrācija EUR ar PVN
35 TFSI	2.0TFSI	7 / S tronic	4 / 1984	110 / 150	<b>42 500</b> 35 124 8WDA7G	<b>43 500</b> 35 950 8WDB7G	<b>45 600</b> 37 686 8WDC7G	510
40 TFSI	2.0TFSI	7 / S tronic	4 / 1984	150 / 204	<b>46 850</b> 38 719 8WDAZG	<b>47 400</b> 39 174 8WDBZG	<b>49 450</b> 40 868 8WDCZG	510
40 TFSI quattro	2.0TFSI	7 / S tronic / quattro	4 / 1984	150 / 204	<b>49 800</b> 41 157 8WDAZY	<b>50 300</b> 41 570 8WDBZY	<b>52 350</b> 43 264 8WDCZY	510
45 TFSI quattro	2.0TFSI	7 / S tronic / quattro	4 / 1984	195 / 265	<b>54 850</b> 45 331 8WDAAY	<b>56 650</b> 46 818 8WDBAY	<b>58 750</b> 48 554 8WDCAY	510
30 TDI	2.0TDI	7 / S tronic	4 / 1968	100 / 136	<b>42 950</b> 35 496 8WDAYG	<b>43 950</b> 36 322 8WDBYG	<b>46 050</b> 38 058 8WDCYG	510
35 TDI	2.0TDI	7 / S tronic	4 / 1968	120 / 163	<b>45 950</b> 37 975 8WDAJG	<b>46 900</b> 38 760 8WDBJG	<b>49 000</b> 40 496 8WDCJG	510
40 TDI	2.0TDI	7 / S tronic	4 / 1968	150 / 204	<b>47 700</b> 39 421 8WDAUG	<b>48 200</b> 39 835 8WDBUG	<b>50 250</b> 41 529 8WDCUG	510
40 TDI quattro	2.0TDI	7 / S tronic / quattro	4 / 1968	150 / 204	<b>50 600</b> 41 818 8WDAUY	<b>51 150</b> 42 273 8WDBUY	<b>53 200</b> 43 967 8WDCUY	510

Detalizēta tehniskā informācija pieejama šeit.



Cenās ietilpst automašīnas piegāde, pirmspārdošanas serviss, brīdinājuma trīsstūris, ugunsdzēsamais aparāts un pirmās palīdzības komplekts. Uzrādītās cenas, komplektācijas un papildaprīkojuma klāsts ir informatīva rakstura un var tikt mainīts bez iepriekšēja brīdinājuma. Aktuālāko informāciju iespējams iegūt pie Audi pārstāvjiem Latvijā.

Cenas spēkā no 26.06.2024.



# Audi A4 allroad quattro cenas



Aprīkojuma līnija	Jaudas apzīmējums	Dzinēja tips	Pārnesumkārbā / piedziņas veids	Cilindri / motora tilpums cm <sup>3</sup>	Dzinēja jauda kW/ZS	A4 allroad quattro EUR ar PVN EUR bez PVN	Reģistrācija EUR ar PVN
A4 allroad	45 TFSI quattro	2.0TFSI	7 / S tronic / quattro	4 / 1984	195 / 265	<b>58 850</b> 48 636 8WJ0AY	510
A4 allroad	40 TDI quattro	2.0TDI	7 / S tronic / quattro	4 / 1968	150 / 204	<b>52 900</b> 43 719 8WJ0UY	510

Detalizēta tehniskā informācija pieejama šeit.







Cenās ietilpst automašīnas piegāde, pirmspārdošanas serviss, brīdinājuma trīsstūris, ugunsdzēsamais aparāts un pirmās palīdzības komplekts. Uzrādītās cenas, komplektācijas un papildaprīkojuma klāsts ir informatīva rakstura un var tikt mainīts bez iepriekšēja brīdinājuma. Aktuālāko informāciju iespējams iegūt pie Audi pārstāvjiem Latvijā.

Cenas spēkā no 26.06.2024.



# Standarta aprīkojums

Riteņi / diski		Kods	A4	A4 advanced	A4 S line	A4 allroad quattro
Vieglmetāla diski, 5 spieķu dizains, 7.0 J x 16, riepas 205/60 (standarts 35TFSI, 30TDI, 35TDI)		CX1	s/-	-	-	-
Kaltie vieglmetāla alumīnija riteņu diski, 10 spieķu dizains, 7.5 J x 17, riepas 225/50 R17 (standarts 40TFSI, 45TFSI, 40TDI)		CH5	-/s	o	-	-
Vieglmetāla diski, 5 spieķu "Dynamic" dizains, 7.5 J x 17, riepas 225/50 R17		V17	-	s	-	-
Vieglmetāla diski, 5 spieķu "Y" veida dizains (S dizains), 8 J x 18, riepas 245/40 R18		V99	-	-	s	-

s = standartā    - = nav pieejams    o = papildu aprīkojums



# Standarta aprīkojums

Riteņi / diski	Kods	A4	A4 advanced	A4 S line	A4 allroad quattro
Kalti vieglmetāla diski, 15 spieķu dizains, 7.5 J x 17, riepas 225/55 R17	CY5	-	-	-	s
					
Riepu spiediena kontrole	7K1	s	s	s	s
Riepu remonta komplekts	1G8	s	s	s	s
<b>Gaismas</b>					
Priekšējie lukturi ar LED tehnoloģiju, kvēlspuldžu pagriezienu gaismas	8EX	s	s	s	s
LED aizmugurējie lukturi	8VG	s	s	s	s
Gaismas un lietus sensors	8N6	s	s	s	s
LED salona apgaismojums	QQ0	s	s	s	s

s = standartā    - = nav pieejams    o = papildu aprīkojums



# Standarta aprīkojums

	Kods	A4	A4 advanced	A4 S line	A4 allroad quattro
<b>Spoguļi</b>					
Ārējo atpakaļskata spoguļu korpusi virsbūves krāsā	6FA	s	s	s	s
Elektriski regulējami un apsildāmi ārējie sānu atpakaļskata spoguļi	6XD	s	s	s	s
Salona atpakaļskata spogulis ar manuālo aptumšošanas	4L2	s	s	s	s
<b>Slēgšanas sistēmas</b>					
Bagāžas nodalījuma vāka atvēršana no salona (tikai Limousine modeļiem)	4E2	s	s	s	-
Elektriski atverams un aizverams bagāžas nodalījuma vāks (tikai allroad quattro modeļiem)	4E7	o	o	o	s
Ražotāja pretaizdzīšanas signalizācija	PG2	s	s	s	s
<b>Stiklojums</b>					
Siltumu aizturoši aizmugurējais un sānu stikli	4KC	s	s	s	s
Siltumu aizturošs vējstikls ar akustisko pārklājumu	4GF	s	s	s	s
<b>Ārējās apdares aprīkojums</b>					
Melnas dekoratīvās līstes ap logiem	4ZE	s	s	s	s
Melni jumta reliņi ① tikai Avant modeļiem	3S2	s	s	s	s

s = standartā    - = nav pieejams    o = papildu aprīkojums





# Standarta aprīkojums

Sēdekļi / sēdekļu komforts	Kods	A4	A4 advanced	A4 S line	A4 allroad quattro
Index auduma salona apdare	N2M	s	s	s	s
Standarta sēdekļi priekšā	Q1A	s	s	s	s
Priekšējo sēdekļu augstuma regulācija	3L3	s	s	s	s
Fiksēta aizmugurējā sēdekļa atzveltne ① nav pieejama quattro modeļiem un Avant modeļiem	3ND	s/-	s/-	s/-	-
Nolokāma un dalīta aizmugurējā sēdekļa atzveltne (40:20:40) ar centrālo rokas balstu ① quattro modeļiem un Avant modeļiem	3NT	o/s	o/s	o/s	s
ISOFIX bērnu sēdeklišu stiprinājums aizmugurējiem sēdekļiem ar augšējās siksnas stiprinājuma punktu	3B3	s	s	s	s
ISOFIX bērnu sēdeklišu stiprinājumi, priekšējā pasažiera gaisa spilvena deaktivizācijas slēdzis	PJH	s	s	s	s
<b>Salona apdares aprīkojums</b>					
Priekšējais centrālais rokas balsts	6E1	s	s	s	s
Multifunkcionāla 3 spieķu stūre	1XA	s	s	s	-
Multifunkcionāla 3 spieķu sporta stūre ar ādas apdari	1XC	o	o	o	s
Dekoratīvā salona apdare, Diamond finish, sudraba pelēkā krāsā	5MA	s	s	s	s
Automātiska klimata kontroles sistēma	9AK	s	s	s	s

s = standartā    - = nav pieejams    o = papildu aprīkojums



# Standarta aprīkojums

	Kods	A4	A4 advanced	A4 S line	A4 allroad quattro
<b>Salona apdares aprīkojums</b>					
Auduma griestu apdare	6NJ	s	s	s	s
Durvju sliekšņi ar alumīnija apdari	7M1	s	s	-	-
Izgaismoti durvju sliekšņi ar alumīnija apdari un S logo	VT5	o	o	s	-
Durvju sliekšņi ar alumīnija apdari un allroad quattro logo	7M9	-	-	-	s
Priekšējie un aizmugurējie paklājiņi	0TD	s	s	s	s
Bagāžas nodalījuma paklājs	6SS	s	s	s	s
Elektiski vadāms bagāžas nodalījuma pārsegs ① tikai Avant modeļiem		s	s	s	s
<b>MMI un navigācijas sistēmas</b>					
Vadītāja informācijas sistēma ar augstas izšķirtspējas 7" krāsaino displeju	9S7	s	s	s	s
MMI radio plus ar MMI touch: skārienjūtīgs krāsainais displejs (izmērs 10,1"), 2 USB ar uzlādes un datu pārraides funkciju	I8E	s	s	s	s
8 pasīvie skaļruņi	8RM	s	s	s	s
Bluetooth interfeiss	9ZX	s	s	s	s
Digitālo radio signālu uztveršana	QV3	s	s	s	s

s = standartā    - = nav pieejams    o = papildu aprīkojums









# Standarta aprīkojums

	Kods	A4	A4 advanced	A4 S line	A4 allroad quattro
<b>Palīdzības un drošības sistēmas</b>					
Regulējams ātruma ierobežotājs	8T9	s	s	s	s
"Audi pre sense city" drošības sistēma	6K8	s	s	s	s
Optiskais parkošanās palīgs priekšā un aizmugurē	7X2	s	s	s	s
Ceļa zīmju atpazinējs	QR9	s	s	s	s
Braukšanas joslas uzturēšanas brīdinājums "Line departure warning"	6I3	s	s	s	s
Atkārtots sadursmes novēršanas palīgsistēma		s	s	s	s
Priekšējie sānu un galvas drošības spilveni	4X3	s	s	s	s
<b>"Audi connect" attālinātās vadības pakalpojumi "emergency call &amp; service"</b> "Audi connect" attālinātās vadības pakalpojumi savienojas ar automašīnu caur mobilo tālruni, izmantojot myAudi aplikāciju. Paka iekļauj sekojošus pakalpojumus: automašīnas meklētāju; automašīnas statusu; attālinātu aizslēgšanu un atslēgšanu; pretaizdzīšanas signalizācijas paziņojumu	IW3	s	s	s	s
<b>Tehnoloģijas / balstiekārta</b>					
Elektromehāniskā stavbremze	UH1	s	s	s	s
Elektromehānisks stūres pastiprinātājs	QZ7	s	s	s	s
Audi drive select® ar Efficiency režīmu / standarts dzinējiem no 140kW	2H9	o/s	o/s	o/s	s
Standarta balstiekārta	1BA	s	s	s	-
Piekare bezceļiem (+23 mm paaugstināts klīrenss)	1BP	-	-	-	s

s = standartā    - = nav pieejams    o = papildu aprīkojums







# Papildu aprīkojums

Krāsojums	Kods	Cena EUR ar PVN			
		A4	A4 advanced	A4 S line	A4 allroad quattro
Metallic vai pearl effect krāsojums		1 019	1 019	1 019	1 019
Daytona Grey Metallic krāsojums	6Y6Y	-	-	2 717	-
<b>Pamatkrāsas</b>					
Arkona white	 Z9Z9	x	x	x	x
Brilliant Black	 A2A2	x	x	-	x
<b>Metallic krāsojums</b>					
Chronosgrey	 Z7Z7	-	-	x	x
Florett Silver	 L5L5	x	x	-	x
Manhattan Grey	 H1H1	x	x	-	x
Navarra Blue	 2D2D	x	x	x	x
Glacier White	 2Y2Y	x	x	x	x





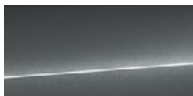

# Papildu aprīkojums

Metallic krāsojums		Kods	Cena EUR ar PVN			
			A4	A4 advanced	A4 S line	A4 allroad quattro
Mythos Black		0E0E	x	x	x	x
Progressive red		B1B1	x	x	x	-
Distric green		M4M4	-	-	x	x
Ascari Blue		9W9W	-	-	x	-
Pearl effect krāsojums						
Daytona Grey		6Y6Y	-	-	x	-



# Papildu aprīkojums

Riteņu diski / riepas			Kods	Cena EUR ar PVN			
				A4	A4 advanced	A4 S line	A4 allroad quattro
Vieglmetāla diski, 10 spieķu "Crystal" dizains, 7.5 J x 17, riepas 225/50 R17			C8F				-
	30TDI, 35TDI, 35TFSI			566	0	-	
	40TDI, 40TFSI, 45TFSI			0	0	-	
Vieglmetāla diski, 5 dubultspieķu dizains, 7.5 J x 17, riepas 225/50 R17			C7R				-
	30TDI, 35TDI, 35TFSI			848	171	-	
	40TDI, 40TFSI, 45TFSI			282	171	-	
Vieglmetāla diski, 5 spieķu "Aero" dizains, kontrastējoši peķi, daļēji pulēti, 7.5 J x 17, riepas 225/50 R17			C4F				-
	30TDI, 35TDI, 35TFSI			1 019	340	-	
	40TDI, 40TFSI, 45TFSI			453	340	-	
Kalti vieglmetāla diski, 10 spieķu dizains, 7.5 J x 17, riepas 225/50 R17			CH5				-
	30TDI, 35TDI, 35TFSI			566	0	-	
	40TDI, 40TFSI, 45TFSI			s	0	-	



# Papildu aprīkojums

Riteņu diski / riepas		Kods	Cena EUR ar PVN			
			A4	A4 advanced	A4 S line	A4 allroad quattro
Vieglmetāla diski, 5 dubultspieķu "Star" dizains (S dizains), 8 J x 18, riepas 245/40 R18		V14				-
	30TDI, 35TDI, 35TFSI		1 528	850	0	
	40TDI, 40TFSI, 45TFSI		963	850	0	
Vieglmetāla diski, 10 spieķu "V" dizains, 8 J 18, riepas 245/40 R18		C4Q				-
	30TDI, 35TDI, 35TFSI		1 528	850	0	
	40TDI, 40TFSI, 45TFSI		963	850	0	
Vieglmetāla diski, 10 spieķu "Dynamic" dizains, kontrastējoši pelēki, daļēji pulēti, 8 J x 18, riepas 245/40 R18		C5Y				-
	30TDI, 35TDI, 35TFSI		1 698	1 019	171	
	40TDI, 40TFSI, 45TFSI		1 132	1 019	171	
Vieglmetāla diski, 5 spieķu "Dynamic" dizains, kontrastējoši pelēki, daļēji pulēti, 8 J x 18, riepas 245/40 R18		CB5				-
	30TDI, 35TDI, 35TFSI		1 698	1 019	171	
	40TDI, 40TFSI, 45TFSI		1 132	1 019	171	







# Papildu aprīkojums

Riteņu diski / riepas	Kods	Cena EUR ar PVN			
		A4	A4 advanced	A4 S line	A4 allroad quattro
Audi Sport vieglmetāla diski, 5 dubultspieķu dizains, 8 J 18, riepas 245/40 R18	45S				-
30TDI, 35TDI, 35TFSI		2 094	1 416	566	
40TDI, 40TFSI, 45TFSI		1 528	1 416	566	
Audi Sport vieglmetāla diski, 10 spieķu "Y" dizains, glancēti melni, daļēji pulēti, 8 J x 18, riepas 245/40 R18	45Q				-
30TDI, 35TDI, 35TFSI		2 320	1 642	793	
40TDI, 40TFSI, 45TFSI		1 754	1 642	793	
Audi Sport vieglmetāla diski, 5 spieķu trapecveida dizains, matēti, titāna krāsā, dimanta griezumā, 8.0Jx18, riepas 245/40 R18	V67				-
30TDI, 35TDI, 35TFSI		2 478	1 800	950	
40TDI, 40TFSI, 45TFSI		1 912	1 800	950	
Vieglmetāla diski, 5 dubultspieķu "V" dizains, 7.5 J x 18, riepas 245/45 R18	V18	-	-	-	906









# Papildu aprīkojums

Riteņu diski / riepas		Kods	A4	A4 advanced	A4 S line	A4 allroad quattro
		Cena EUR ar PVN				
Vieglmetāla diski, 5 spieķu "V" dizains, kontrastējoši pelēki, daļēji pulēti, 7.5 J x 18, riepas 245/45 R18		U71	-	-	-	1 076
Audi Sport diski, 5 dubultspieķu modulis, matēti, strukturēti ielaidumi pelēkā krāsā, 8.0 J x 19, riepas 245/40 R19		U14	-	-	-	2 423
Audi Sport vieglmetāla diski, 10 spieķu "V" dizains, daļēji pulēti, 8.5 J x 19, riepas 245/35 R19 nav pieejams 45TDI dzinējiem, nav pieejams kopā ar 9M9 un 3FU		40W				-
30TDI, 35TDI, 35TFSI		2 660	1 982	1 132		
40TDI, 40TFSI, 45TFSI	2 094	1 982	1 132			
Audi Sport vieglmetāla diski, 5 spieķu Torsio dizains, 8.5 J x 19, riepa 245/35 R19 nav pieejams 45TDI dzinējiem, nav pieejams kopā ar 9M9 un 3FU		44S				-
30TDI, 35TDI, 35TFSI		2 660	1 982	1 132		
40TDI, 40TFSI, 45TFSI	2 095	1 982	1 132			





# Papildu aprīkojums

Riteņu diski / riepas	Kods	Cena EUR ar PVN			
		A4	A4 advanced	A4 S line	A4 allroad quattro
<p>Audi Sport vieglmetāla diski, 5 spieķu "Rotor" dizains, matt titanium krāsā, daļēji pulēti, 8.5 J x 19, riepas 245/35 R19</p> <p>nav pieejams 45TDI dzinējiem, nav pieejams kopā ar 9M9 un 3FU</p>		44R	-	-	-
		30TDI, 35TDI, 35TFSI	2 999	2 322	1 472
		40TDI, 40TFSI, 45TFSI	2 433	2 322	1 472
<p>Audi Sport vieglmetāla diski, 10 spieķu "Turbine" dizains, platinum krāsā, daļēji pulēti, 8.5 J x 19, riepas 245/35 R19</p> <p>nav pieejams 45TDI dzinējiem, nav pieejams kopā ar 9M9 un 3FU</p>		F43	-	-	-
		30TDI, 35TDI, 35TFSI	2 999	2 322	1 472
		40TDI, 40TFSI, 45TFSI	2 433	2 322	1 472
<p>Audi Sport vieglmetāla diski, 5 spieķu "V" veida "Star" dizains, matt titanuim krāsā, daļēji pulēti, 8.5 J 119, riepas 245/35 R19</p> <p>45TDI dzinējiem nav pieejams kopā ar 3FU</p>		47E	-	-	-
		30TDI, 35TDI, 35TFSI	2 999	2 322	1 472
		40TDI, 40TFSI, 45TFSI	2 433	2 322	1 472
<p>Audi Sport vieglmetāla diski 5 spieķu "flag" dizains, spīdīgi antracīta melnā krāsā, dimanta griezumums, 8.5Jx19, riepas 245/35 R19</p> <p>nav pieejams 45TDI dzinējiem, nav pieejams kopā ar 9M9 un 3FU</p>		44W	-	-	-
		30TDI, 35TDI, 35TFSI	3 044	2 366	1 516
		40TDI, 40TFSI, 45TFSI	2 478	2 366	1 516



# Papildu aprīkojums

Riteņu diski / riepas	Kods	A4	A4 advanced	A4 S line	A4 allroad quattro	Cena EUR ar PVN				
Audi Sport vieglmetāla diski, 10 spieķu "Y" dizains, 8 J x 19, 245/40 R19	V30	-	-	-	1 925					
										
Audi Sport vieglmetāla diski, 10 spieķu "Y" dizains, glanzēti melni, daļēji pulēti, 8 J x 19, riepas 245/40 R19	40S	-	-	-	2 264					
										
Mazizmēra rezerves ritenis nav pieejams 3.0TDI modeļiem	1G5	171	171	171	-					
Pagaidu rezerves ritenis un kompresors	3F1	-	-	-	215					
Riteņu skrūves ar slepeno atslēgu	1PD	33	33	33	33					



# Papildu aprīkojums

Piekare / bremzes	Kods	Cena EUR ar PVN			
		A4	A4 advanced	A4 S line	A4 allroad quattro
Sporta piekare	1BE	384	384	384	-
Komforta piekare ar regulējamiem amortizātoriem (auto pazemināts par 10 mm) tikai kopā ar Audi drive select	1BL	1 166	1 166	781	-
Sporta piekare ar regulējamiem amortizātoriem (auto pazemināts par 20 mm) tikai kopā ar Audi drive select	1BQ	1 166	1 166	781	-
Piekare sliktiem braukšanas apstākļiem (auto paaugstināts par 13 mm) nav pieejams ar 19" diskkiem	1BR	384	384	384	-
<b>Piekare ar regulējamiem amortizātoriem</b> amortizatoru cietības regulācija caur Audi drive select	2MN	-	-	-	1 166
Audi drive select® tikai dzinējiem ar jaudu zem 150kW	2H1	226	226	226	-
<b>Bremžu suporti, sarkanā krāsā</b> priekšējo un aizmugurējo bremžu suporti sarkanā krāsā tikai dzinējiem 45TFSI, 40TDI	PC2	373	373	373	-
<b>Sēdekļi</b>					
Sporta sēdekļi priekšā nav pieejams ar standarta sēdekļu apdari	Q1D	424	424	424	424
<b>Ventilējami sporta sēdekļi priekšā</b> iekļaujot muguras komforta regulāciju priekšā sēdošajiem tikai kopā ar 4A3 vai 4A4; un 3L5 vai PV3; un 9AQ, un N1F	PS8	1 365	1 365	1 365	1 365
S sporta sēdekļi priekšā tikai kopā ar S line sporta paku un 8I6, un PV3 vai 3L5	Q4Q	1 048	1 048	1 048	-



# Papildu aprīkojums

Sēdekļu komforts	Kods	Cena EUR ar PVN			
		A4	A4 advanced	A4 S line	A4 allroad quattro
Elektriski regulējams vadītāja sēdekļis	3PB	453	453	453	453
Elektriski regulējami sēdekļi priekšā	3L5	866	866	866	866
<b>Vadītāja sēdekļis ar atmiņas funkciju</b> elektriski regulējami priekšējie sēdekļi (3L4) elektriska muguras komforta regulācija priekšējiem sēdekļiem (7P1) tikai kopā ar QQ1 vai QQ2	PV3	1 416	1 416	1 416	1 416
Elektriska muguras komforta regulācija priekšējiem sēdekļiem	7P1	317	317	317	317
Elektriska un pneimatiska muguras komforta regulācija priekšējiem sēdekļiem ar masāžas funkciju nav pieejams ar PS8	8I6	555	555	555	555
Galvas balsti priekšējiem sēdekļiem (X regulēšana)	5ZC	142	142	142	142
Komforta priekšējais centrālais rokas balsts	6E3	215	215	215	215
Priekšējo sēdekļu apsilde	4A3	431	431	431	431
Priekšējo sēdekļu un aizmugurējo malējo sēdekļu apsilde tikai kopā ar 9AQ; nav pieejams ar standarta sēdekļu apdari	4A4	861	861	861	861
Nolokāma un dalīta aizmugurējā sēdekļa atzveltne (40:20:40) ar centrālo rokas balstu standarts quattro modeļiem un Avant modeļiem	3NT	431	431	431	-



# Papildu aprīkojums

Sēdekļu apdare / ādas pakas	Kods	Cena EUR ar PVN			
		A4	A4 advanced	A4 S line	A4 allroad quattro
System auduma sēdekļu apdare tikai kopā ar Q1D	N2E	0	0	0	0
<b>Kombinētā ādas un mākslīgās ādas mono.pur 550 sēdekļu apdare</b> standarta un sporta sēdekļiem: sēdekļu centrālā daļa priekšējiem sēdekļiem un diviem ārējiem aizmugurējiem sēdekļiem ar ādas apdari; sēdekļu sānu daļa, galvas balsti, durvju apdare, centrālais rokas balsts priekšā un vidējais aizmugurējais sēdekļis ar mākslīgās ādas apdari tikai kopā ar 3NT Limousine modeļiem	N1F	1 212	1 212	1 212	1 212
Kombinētā ādas un Dinamica microfiber sēdekļu apdare tikai kopā ar 3NT Limousine modeļiem, nav pieejams ar standarta sēdekļu apdari	N5J	1 472	1 472	1 472	1 472
Centrālās konsole un roku balstu durvīs ar mākslīgās ādas apdari	7HB	328	328	328	328
<b>Salona dekoratīvā apdare</b>					
Dekoratīvā salona apdare Aluminium Ellipse, sudraba krāsā	5TT	300	300	300	300
Dekoratīvā salona apdare Piano finish melna	5TL	521	521	521	521
Dekoratīvā salona apdare oak, natural grey wood trim pelēka	7TL	521	521	521	521
Dekoratīvā salona apdare walnut brown brūnā krāsā	5MP	521	521	521	-
Karbons dekoratīvā salona apdare	5MB	1 415	1 415	1 415	1 415
Akcenta virsmas glacēti melnā krāsā	GT6	204	204	204	204





# Papildu aprīkojums

	Kods	Cena EUR ar PVN			
		A4	A4 advanced	A4 S line	A4 allroad quattro
<b>Radio un TV sistēmas</b>					
Audi skaņas sistēma	9VD	362	362	362	362
Bang & Olufsen 3D skaņas sistēma tikai kopā ar QQ1 vai QQ2	9VS	1 290	1 290	1 290	1 290
<b>Telefoni un komunikāciju sistēmas</b>					
<b>"Audi phone box"</b> Ar bezvadu uzlādēšanas funkciju (Qi-Standard telefoniem), iekļaujot atgādinājumu par automašīnā atstātu telefonu un uzlādes statusu MMI displejā; Telefona paliktņis priekšējā centrālajā roku balstā (170 x 87 mm); Iespēja savienot 2 Bluetooth telefonus vienlaicīgi;	9ZE	510	510	510	510
Audi connect pakalpojumi 3 gadus tikai kopā ar 7UG	IT3	0	0	0	0
Audi smartphone interfeiss	IU1	946	946	946	946
		kopā ar 7UG	373	373	373





# Papildu aprīkojums

Palīdzības un drošības sistēmas	Kods	Cena EUR ar PVN			
		A4	A4 advanced	A4 S line	A4 allroad quattro
Audi pre sense bāzes versija	7W1	284	284	284	284
Audi active lane assist tikai kopā ar 8T6 un 1XW vai 1XP	6I1	560	560	560	560
<b>Audi active lane assist</b> Attāluma sensors (vadītāja palīgsistēma) (QK1) Audi active lane assist (6I1) tikai kopā ar 8G1 vai PXC un 7UG, un 8T6, nav pieejams ar 1XC un 2PF	PCB	786	786	786	786
Head-up displejs - informācijas projekcija uz auto priekšējā stikla	KS1	1 110	1 110	1 110	1 110
Cruise control - automātiska ātruma uzturēšanas ierīce ar ātruma ierobežotāju	8T6	340	340	340	340
Papildus stāvbremze braukšanas uzsākšanai	UH2	91	91	91	91
Auto novietošanas stāvvietā palīgs	7X5	306	306	306	306
Atpakaļskata kamera	KA2	510	510	510	510
360° kameras	KA6	1 811	1 811	1 811	1 811



# Papildu aprīkojums

Palīdzības un drošības sistēmas	Kods	Cena EUR ar PVN			
		A4	A4 advanced	A4 S line	A4 allroad quattro
<b>Auto novietošanas stāvvietā paka</b> 360° kameras (KA6) Auto novietošanas stāvvietā palīgs (7X5) tikai kopā ar 6XE vai 6XF vai 6XK vai 6XL	PCF	1 810	1 810	1 810	1 810
<b>Vadītāja palīgsistēma City</b> Brīdinājums pie izkāpšanas Palīgsistēma izbraukšanai atpakaļgaitā no stāvvietas Atpakaļskata kamera (KA2) Audi side Assist (7Y1) Parkošanās palīgs priekšā un aizmugurē (7X2) Audi pre sense rear iekļaujot Audi pre sense basic (7W3) tikai kopā ar 6XK vai 6XL	PCM	1 630	1 630	1 630	1 630
Vadītāja palīgsistēma City ietverot auto novietošanas stāvvietā paku tikai kopā ar 6XK vai 6XL	PCZ	2 732	2 732	2 732	2 732
<b>Vadītāja palīgsistēma Tour</b> Audi active lane assist Adaptīvā automātiska ātruma uzturēšanas ierīce ar distances indikatoru, Stop&Go funkciju, braukšanas palīgsistēmu sastregumos un ātruma ierobežotāju Ceļa zīmju atpazīnējs (QR9) "Predictive efficiency" palīgsistēma efektīvai braukšanai (pieejama tikai kombinācijā ar PNQ un KS1) Audi pre sense front priekšējās daļas uzraudzība Sadursmes novēršanas palīgsistēma Pagriezienu manevra palīgsistēma tikai kopā ar 8G1 vai PXC, nav pieejams ar 1XC un 2PF, nav pieejams manuālai ātrumkārbai	PCN	1 087	1 087	1 087	1 087
<b>Drošības spilveni aizmugurē šedošajiem</b> tikai kopā ar 3NT Limousine modeļiem	4X4	408	408	408	408



# Papildu aprīkojums

Gaismas	Kods	Cena EUR ar PVN			
		A4	A4 advanced	A4 S line	A4 allroad quattro
LED priekšējie lukturi un LED aizmugurējie lukturi ar dinamiskām pagriezienu gaismām aizmugurē	PX2	1 121	1 121	1 121	1 121
<b>Matrix LED priekšējie lukturi</b> Matrix LED priekšējie lukturi ar dinamiskām mirgojošām pagriezienu gaismām priekšā un aizmugurē priekšējo lukturu mazgāšanas sistēma (8X1)	PXC	1 800	1 800	1 800	1 800
Priekšējo lukturu mazgāšanas sistēma	8X1	306	306	306	306
Tālo gaismu palīgs	8G1	171	171	171	171
Apgaismotie make-up spoguļi	QQ5	80	80	80	80
Ambient apgaismojuma paka	QQ1	284	284	284	284
Kontūru/Ambient apgaismojuma paka (daudzkrāsainā ar vadību)	QQ2	397	397	397	397
<b>Jumta sistēmas</b>					
Elektriski vadāma stikla jumta lūka ① tikai Avant modeļiem	3FU	1 676	1 676	1 676	1 676
Elektriski regulējama jumta lūka ① tikai Limousine modeļiem	3FE	1 245	1 245	1 245	-
Hromēti jumta reliņi ① tikai Avant modeļiem	3S1	96	96	96	-



# Papildu aprīkojums

Kondicionēšanas sistēmas	Kods	Cena EUR ar PVN			
		A4	A4 advanced	A4 S line	A4 allroad quattro
Automātiskā trīs zonu klimata kontroles sistēma	9AQ	786	786	786	786
<b>Autonomā apsilde / ventilācija ar distances vadību</b> sistēma var tikt palaista un regulēta caur "myAudi" aplikāciju	9M9	1 756	1 756	1 756	1 756
Bagāžas nostiprināšanas un glabāšanas sistēmas					
Papildnodalījumu pakete	QE1	215	215	215	215
Sliedes bagāžas nodalījumā, bagāžas nostiprināšanas komplekts ① tikai Avant modeļiem	3GN	233	233	233	233
Bagāžnieka paklājs (gumija/audums) ① tikai Avant modeļiem	6SJ	142	142	142	142
Slēgšanas sistēmas					
<b>Audi connect atslēga - viedtālruna izmantošana kā digitālā atslēga</b> konkrētiem Android viedtālruniem Tikai ar PGD vai PGB	2F1	136	136	136	136
Komforta atslēga ar sensoru bagāžas nodalījuma atvēršanai (zem aizmugurējā bampera ar kājas palīdzību) ① tikai Limousine modeļiem	PGD	668	668	668	668
Komforta atslēga ar sensoru bagāžas nodalījuma atvēršanai un aizvēršanai (zem aizmugurējā bampera ar kājas palīdzību), elektriski atverams un aizverams bagāžas nodalījuma vāks ① tikai Avant modeļiem	PGB	1 223	1 223	1 223	-
Elektriski atverams un aizverams bagāžas nodalījuma vāks ① tikai Avant modeļiem	4E7	555	555	555	s
Garāžas vārtu atvēršanas funkcija (HomeLink)	VC2	266	266	266	266



# Papildu aprīkojums

Spoguļi	Kods	A4	A4 advanced	A4 S line	A4 allroad quattro	Cena EUR ar PVN				
Elektriski nolokāmi, regulējami un apsildāmi ārējie spoguļi ar automātisku aptumšošanos tikai kopā ar 4L6	6XK	397	397	397	397					
Elektriski nolokāmi, regulējami un apsildāmi ārējie spoguļi, ar atmiņas funkciju un automātisku aptumšošanos tikai kopā ar PV3 un 4L6	6XL	397	397	397	397					
Salona atpakaļskata spogulis bez rāmja ar automātisku aptumšošanos	4L6	198	198	198	198					
<b>Stiklojums</b>										
Mehāniski vadāmi aizmugurējo sānu logu saules aizsargi	3Y4	171	171	171	171					
Akustiskie priekšējie sānu stikli	VW5	171	171	171	171					
Tonēti aizmugurējo durvju un sānu stikli, un aizmugurējais stikls tikai kopā ar 4ZB vai 4ZD	QL5	475	475	475	475					
Vējstikls ar sildīšanas elementiem tikai kopā ar 9ZE	4GY	249	249	249	249					



# Papildu aprīkojums

Papildus ārējās apdares aprīkojums	Kods	Cena EUR ar PVN			
		A4	A4 advanced	A4 S line	A4 allroad quattro
<b>Pilns krāsojums</b> sliekšņi, bamperi un riteņu arkas virsbūves krāsā tikai kopā ar PAP un virsbūves krāsām H1H1, L5L5, Q0Q0, 0E0E, 2Y2Y, 2D2D	VJ1	-	-	-	566
<b>Kontrastējošs krāsojums Manhattan grey, metallic</b> sliekšņi, bamperi un riteņu arkas Manhattan grey krāsā tikai kopā ar PAP	VJ2	-	-	-	566
Jumts kontrastējošā spīdīgi melnā krāsā ① tikai Limousine modelim, nav pieejams ar 3FE	6H4	453	453	453	-
Hromēti durvju roturi	6JE	57	57	57	57
Sakabes ierīce mehāniska, noņemama	1D4	1 121	1 121	1 121	1 121
Sakabes ierīces sagatave	1D8	215	215	215	215
Bez automašīnas modeļa un dzinēja apzīmējumiem	2Z0	0	0	0	0
Bez dzinēja apzīmējumiem	2Z7	0	0	0	-
Papildus tvertne AdBlue, palielināta līdz 24 litriem ① tikai modeļiem ar TDI dzinēju	FK2	62	62	62	-
54 litru degvielas tvertne ① tikai kopā ar FK2	OM1	0	0	0	-



# Papildu aprīkojums

Papildus salona apdares aprīkojums	Kods	Cena EUR ar PVN			
		A4	A4 advanced	A4 S line	A4 allroad quattro
Griestu apdare melnā krāsā	6NQ	289	289	289	289
Priekšējie durvju sliekšņi ar alumīnija apdari, apgaismoti	VT4	171	171	-	-
Saules sargi vadītājam un priekšējam pasažierim, izvelkami tikai kopā ar QQ1 vai QQ2 vai QQ5	5XF	57	57	57	57
Smēķētāju aprīkojums	9JD	57	57	57	57
USB uzlādes sistēma aizmugurējiem pasažieriem	9JE	85	85	85	85
Apgaismoti durvju sliekšņi ar projekciju	9TF	142	142	142	142



# Papildu aprīkojums

Pagarinātā garantija	Kods	Cena EUR ar PVN			
		A4	A4 advanced	A4 S line	A4 allroad quattro
Audi pagarinātā garantija, 2 + 1, maksimālais nobraukums 30 000 km	EA1	142	142	142	142
Audi pagarinātā garantija, 2 + 1, maksimālais nobraukums 60 000 km	EA2	190	190	190	190
Audi pagarinātā garantija, 2 + 1, maksimālais nobraukums 90 000 km	EA3	269	269	269	269
Audi pagarinātā garantija, 2 + 1, maksimālais nobraukums 120 000 km	EB4	317	317	317	317
Audi pagarinātā garantija, 2 + 1, maksimālais nobraukums 150 000 km	EB3	397	397	397	397
Audi pagarinātā garantija, 2 + 2, maksimālais nobraukums 40 000 km	EA4	301	301	301	301
Audi pagarinātā garantija, 2 + 2, maksimālais nobraukums 80 000 km	EA5	445	445	445	445
Audi pagarinātā garantija, 2 + 2, maksimālais nobraukums 120 000 km	EA6	636	636	636	636
Audi pagarinātā garantija, 2 + 3, maksimālais nobraukums 50 000 km	EA7	477	477	477	477
Audi pagarinātā garantija, 2 + 3, maksimālais nobraukums 100 000 km	EA8	748	748	748	748
Audi pagarinātā garantija, 2 + 3, maksimālais nobraukums 150 000 km	EA9	1 146	1 146	1 146	1 146





# Papildu aprīkojums

Aprīkojuma / dizaina pakas	Kods	Cena EUR ar PVN			
		A4	A4 advanced	A4 S line	A4 allroad quattro
<b>Audi design selection dizaina paka</b> Kontūru/Ambient apgaismojuma paka (daudzkrāsainā ar vadību) Priekšējie durvju sliekšņi ar alumīnija apdari, apgaismoti Interjera elementi ar mākslīgās ādas apdari kontrastējošā krāsā tikai kopā ar: Dekoratīvā apdare aluminum Ellipse grey, pelēka	WK8	482	482	482	-
Audi exclusive dekoratīvā apdare piano black, melna	5TD	300	300	300	
Dekoratīvā apdare oak, natural grey, pelēka	5TL	521	521	521	
Karbons dekoratīvā salona apdare	7TL	521	521	521	
Kombinētā ādas un mākslīgās ādas sēdekļu apdare standarta un sporta sēdekļiem: sēdekļu centrālā daļa priekšējiem sēdekļiem un diviem ārējiem aizmugurējiem sēdekļiem ar ādas apdari; sēdekļu sānu daļa, galvas balsti, durvju apdare, centrālais rokas balsts priekšā un vidējais aizmugurējais sēdekļis ar mākslīgās ādas apdari	5MB	1 416	1 416	1 416	
Fine Nappa sēdekļu apdare ar kontrastējošu apšuvumu un šuvēm	N1F	1 212	1 212	1 212	
Multifunkcionāla 3 spieķu sporta stūre "plus" ar ādas apdari	N3Q	1 279	1 279	1 279	
Multifunkcionāla 3 spieķu sporta stūre "plus" ar ādas apdari, apsildāma	1XW	442	442	442	
Multifunkcionāla 3 spieķu sporta stūre "plus" ar ādas apdari, taisna apakšējā mala tikai kopā ar 5TD vai 5TL, vai 7TL, vai 5MB un N1F vai N3Q, vai N3M un 1XW vai 1XP, vai 2PF	1XP	657	657	657	
	2PF	572	572	572	



# Papildu aprīkojums

Aprīkojuma / dizaina pakas	Kods	Cena EUR ar PVN			
		A4	A4 advanced	A4 S line	A4 allroad quattro
<b>S line interjers</b> Sporta sēdekļi priekšā Auduma griestu apdare melnā krāsā pedāļi un kāju balsta vieta ar nerūsējošā tērauda apdari priekšējie un aizmugurējie salona paklājiņi ar kontrastējošām šuvēm tikai kopā ar: Dekoratīvā apdare matt brushed aluminum, black glass krāsā	WQS	686	686	686	-
Audi exclusive dekoratīvā apdare piano black, melna	5TG	300	300	300	
Dekoratīvā apdare oak, natural grey, pelēka	5TL	521	521	521	
Dekoratīvā apdare oak, natural grey, pelēka	7TL	521	521	521	
Karbons dekoratīvā salona apdare	5MB	1 416	1 416	1 416	
Auduma "Sequence" un ādas kombinācijas S line sēdekļu apdare, melna ar S emblēmu uz priekšējo sēdekļu atzveltnēm	N7V	1 008	1 008	1 008	
Pearlnappa ādas / Dinamica microfiber sēdekļu apdare	N5V	1 574	1 574	1 574	
Dinamica microfiber "Frequenz" / ādas sēdekļu apdare, S logo uz priekšējo sēdekļu atzveltnēm	N5K	1 574	1 574	1 574	
Fine Nappa ādas sēdekļu apdare, S logo uz priekšējo sēdekļu atzveltnēm	N3M	2 593	2 593	2 593	
Multifunkcionāla 3 spieķu sporta stūre "plus" ar ādas apdari	1XW	442	442	442	
Multifunkcionāla 3 spieķu sporta stūre "plus" ar ādas apdari, apsildāma	1XP	657	657	657	
Multifunkcionāla 3 spieķu sporta stūre "plus" ar ādas apdari, taisna apakšējā mala tikai kopā ar 5TG vai 5TL, vai 7TL vai 5MB un N7V vai N2S, vai N3M un 1XW vai 1XP, vai 2PF	2PF	572	572	572	



# Papildu aprīkojums

Aprīkojuma / dizaina pakas	Kods	A4	Cena EUR ar PVN		
			A4 advanced	A4 S line	A4 allroad quattro
<b>Alumīnija apdares paka</b> Jumta rāmis un logu līstes no anodēta alumīnija	4ZB	226	226	226	-
<b>Melnās apdares paka</b> Radiatora režģa rāmis pulēts titāna melns, radiatora reste un numura zīmes turētājs matēti melns, sānu logu līstes un trīsstūrveida noseģs aizmugurējām durvīm pulēts melns ① Avant modeļiem tikai kopā ar 3S2 Pieejami sekojoši papildus aprīkojuma elementi: Ārējo atpakaļskata spoguļu korpusi melnā krāsā	4ZD	-	623	623	-
Melnas krāsas stila paka plus tikai kopā ar 2Z0 vai 2Z7	6FJ	-	120	120	-
<b>Alumīnija dizaina paka</b> Juma reliņi, dekoratīvās līstes ap logiem, alumīnija apdares ielaidumi durvju rokturos (4ZB+3S1) Papildu aizsardzība pret akmens triecieniem	4ZP	-	850	850	-
<b>Melnās apdares paka pro</b> nav pieejams ar krāsu A2A2	PAP	-	-	-	509
<b>Papildus sliekšņi ar "matte selenite silver" apdari</b> papildus aizsardzība pret akmens triecieniem tikai kopā ar VJ2	PAH	-	-	-	877
Papildus aizsardzība pret akmens triecieniem tikai kopā ar VJ2	PAU	-	-	-	413



# Audi exclusive

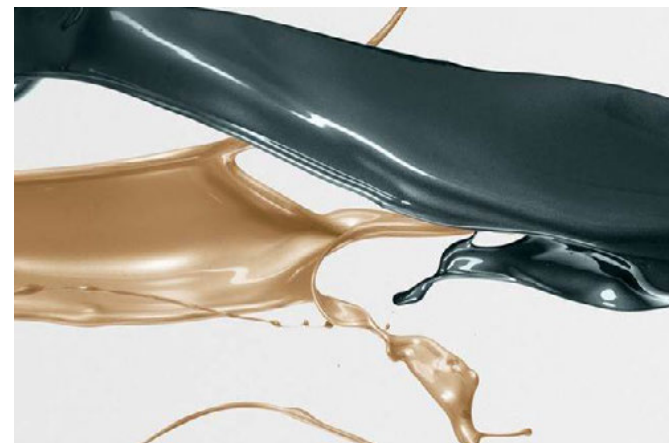

## Krāsojums

Audi ekskluzīvais krāsojums

**Kods**  
**Audi exclusive**  
Cena EUR ar PVN

Q0Q0 3 510

Ārējo atpakaļskata spoguļu korpusi no karbona

YK0 725

## Salona dekoratīvā apdare

**Audi exclusive koka dekoratīvā salona apdare**

oak, sepia vai fine grain myrtle, nutmeg brown

nav pieejams kopā ar WQS

YTA 1 189



# Audi exclusive

<b>Stūres / vadības elementi</b>	<b>Kods</b>	<b>Audi exclusive Cena EUR ar PVN</b>
Vadības elementi ar Audi exclusive ādas apdari, melnā krāsā	YVU	849
Vadības elementi ar Audi exclusive Alcantara apdari, melnā krāsā	YVQ	1076
<b>Papildus salona apdares aprīkojums</b>		
<b>Audi exclusive paklājiņi ar apšuvumu (4 paklājiņi)</b> paklājiņi melni, krāsas apdarei un šuvēm var izvēlēties no Audi ekskluzīvo krāsu kataloga.	YSR	453
Sarkanās krāsas šuves, Audi Sport	YYB	543
<b>Sēdekļu apdare / ādas apdares pakas</b>		
<b>Audi exclusive fine Nappa ādas salona apdare (paka 1)</b> Sporta priekšējiem sēdekļiem: sēdekļu sānu daļas un centrālā daļa, galvas balsti un centrālais rokas balsts priekšā (ja pasūtīts) ar Fine Nappa ādas apdari. Durvju apdare ar Alcantara. Sēdekļu apdares elementi apakšā un sēdekļu atzveltnes ir saskaņotā ar interjeru krāsā (bez individualizācijas iespējām). Krāsas ādas apdarei un šuvēm var izvēlēties no Audi ekskluzīvo krāsu kataloga. tikai kopā ar NSW un Q1D (nav pieejams Sport un allroad quattro līnijām)	YS1	3 566
<b>Audi Exclusive paplašinātā ādas apdares paka</b> rokas balsti durvīs un ceļu balsti centrālā konsolē ar fine Nappa ādas apdari tikai kopā ar NSW un 7HB	YSI	1 132



# Audi A4 Limousine izmēri

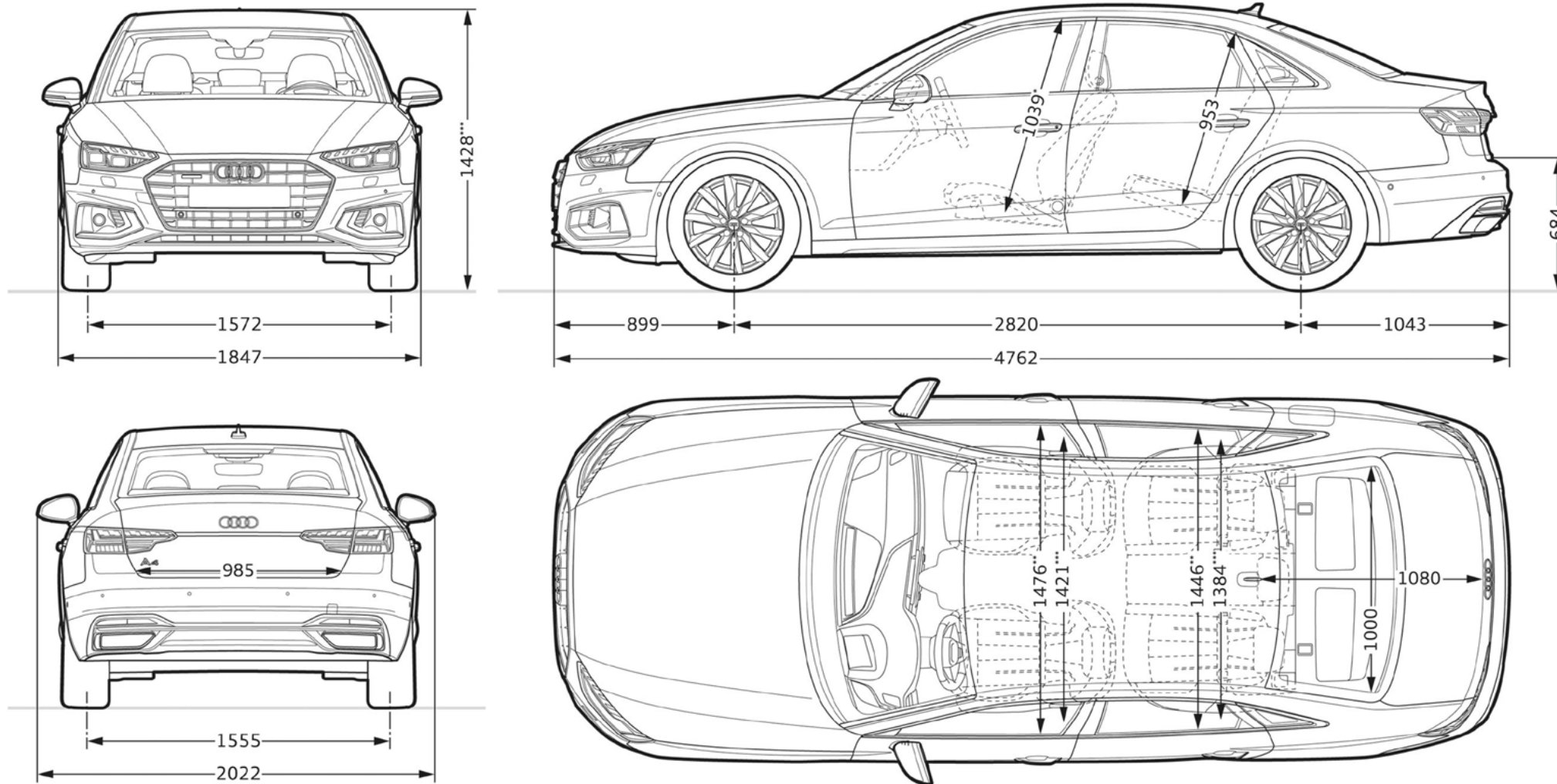

# Audi A4 Avant izmēri

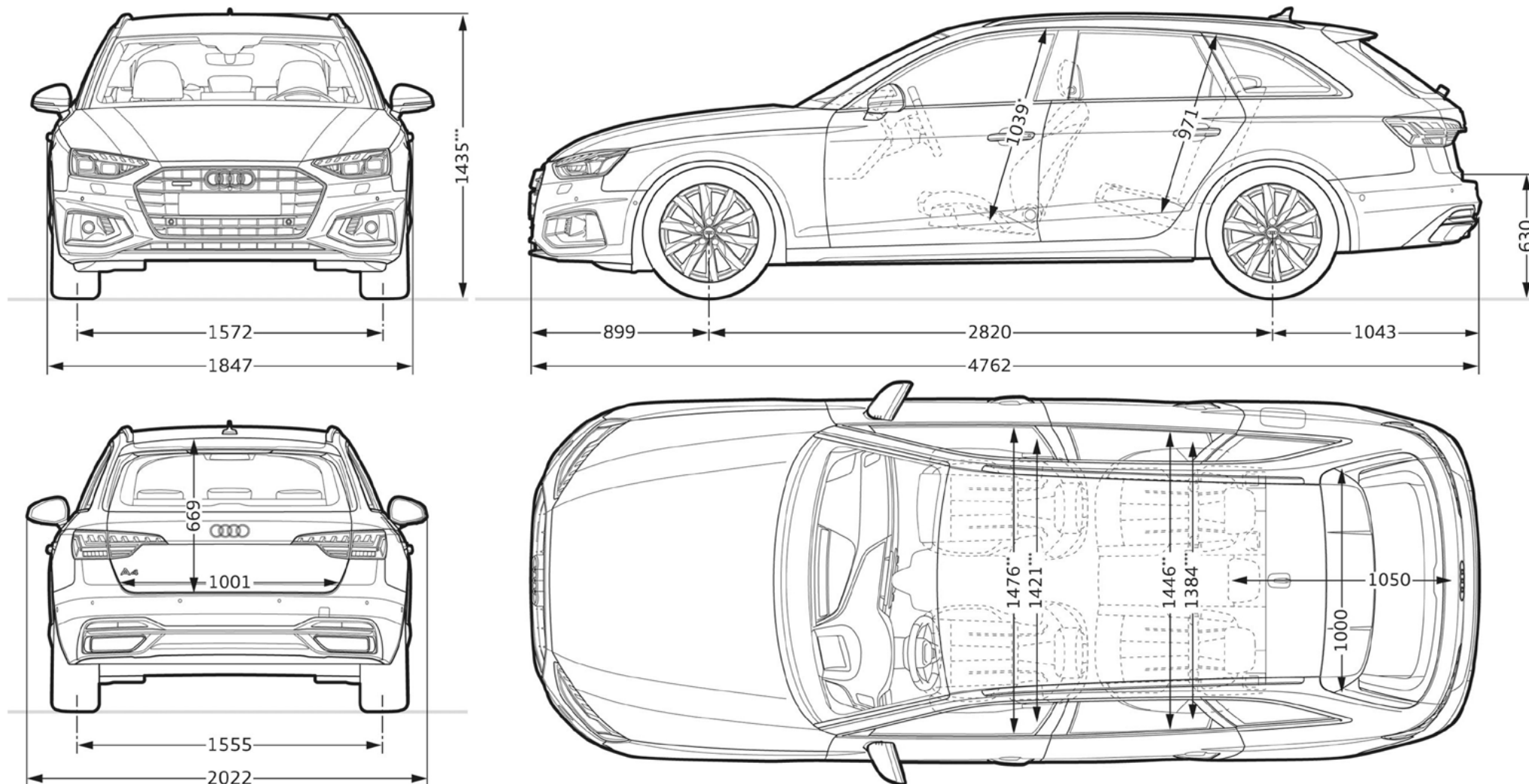

# Audi A4 allroad quattro izmēri

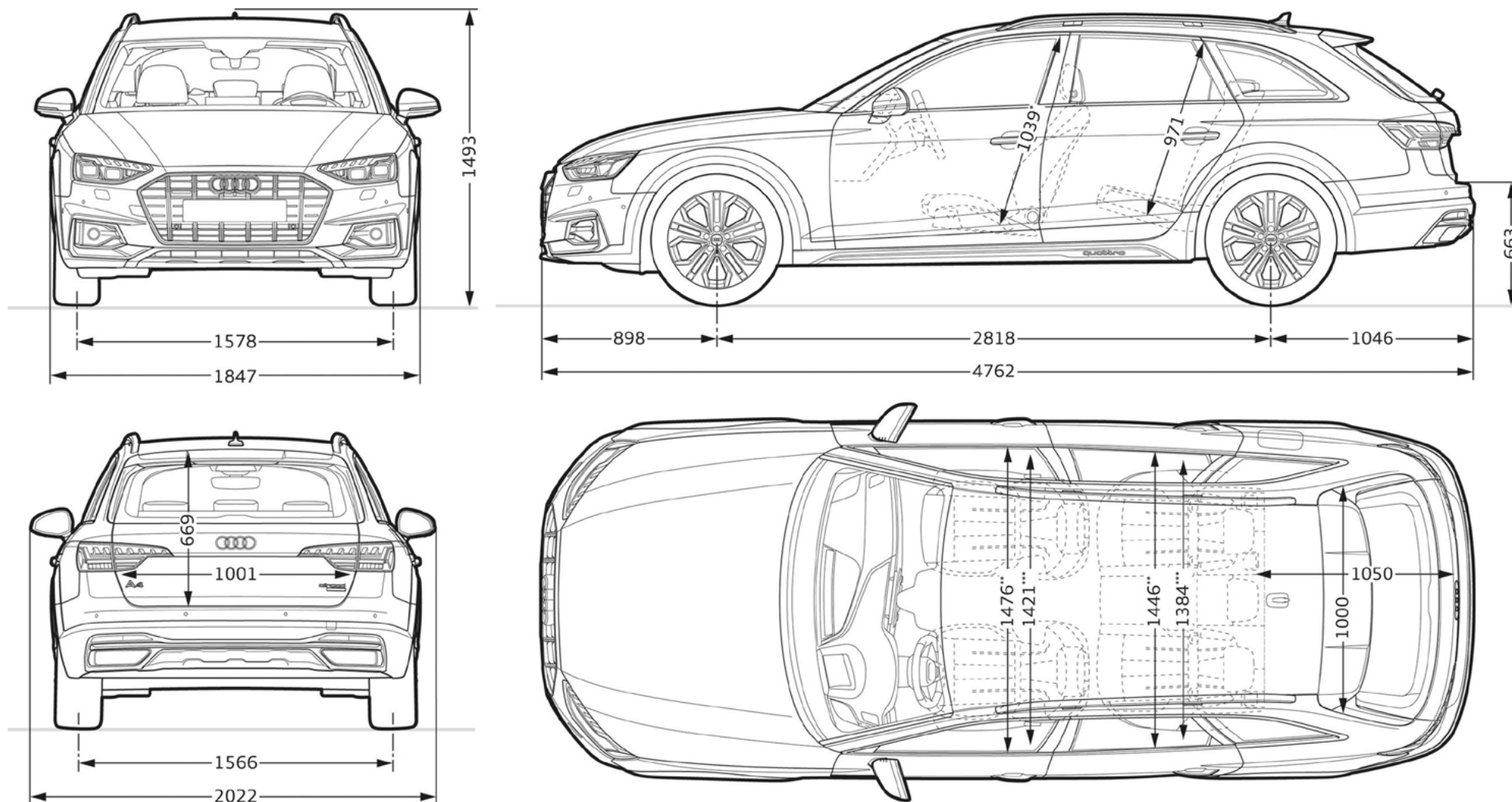



# Audi A4 Limousine tehniskie dati

Dzinēja tips	35 TFSI			40 TFSI			40 TFSI quattro			45 TFSI quattro		
Cilindri / motora tilpums (cm³)	4 / 1984			4 / 1984			4 / 1984			4 / 1984		
Pārnesumkārbā, piedziņas veids	7 / S tronic			7 / S tronic			7 / S tronic / quattro			7 / S tronic / quattro		
Maksimālā jauda, kW/ZS	110 / 150			150 / 204			150 / 204			195 / 265		
Maksimālais griezes moments, Nm pie apgr./min	270 / 1300 - 3850			320 / 1450 - 4475			320 / 1450 - 4475			370 / 1600 - 4500		
<b>Svari / tilpumi</b>												
Pašmasa, kg	1545			1560			1635			1645		
Pilna masa, kg	2040			2060			2140			2135		
Pieļaujamā slodze uz jumtu/pieļaujamais svars uz slodzes punktu, kg	90 / 80			90 / 80			90 / 80			90 / 80		
Piekabes masa, kg, bez bremzēm	750			750			750			750		
Degvielas tvertnes ietilpība, aptuveni, l	54			54			58			58		
Bagāžas nodalījuma ietilpība, l	460			460			460			460		
Pagrieziena diametrs, aptuveni, m	11.6			11.6			11.6			11.6		
<b>Veiktspēja / patēriņš</b>												
Maksimālais ātrums, km/h	210			210			210			250		
Paātrinājums 0-100 km/st sek.	8.9			7.1			6.7			5.5		
<b>Degvielas patēriņš pēc WLTP metodes, l/100 km</b>	Basis	advanced	S line	Basis	advanced	S line	Basis	advanced	S line	Basis	advanced	S line
kombinētajā ciklā	7.3-6.2	7.3-6.3	7.3-6.4	7.0-6.1	7.0-6.1	7.1-6.2	7.3-6.3	7.3-6.3	7.3-6.4	7.8-6.8	7.8-6.8	7.8-7.3
CO <sub>2</sub> izmeši kombinētajā ciklā pēc WLTP metodes, g/km	165-140	165-143	166-146	160-138	160-138	161-141	165-144	165-144	166-146	176-155	176-154	177-166
<b>Emisijas standarts</b>	Euro 6e			Euro 6e			Euro 6e			Euro 6e		

**TFSI** benzīna dzinējs ar tiešo degvielas iesmidzināšanu, turbokompresoru

**TDI** dīzeļa dzinējs ar Common Rail iesmidzināšanas sistēmu un turbokompresoru

**quattro** pastāvīgā visu riteņu piedziņa

**S tronic** pārnesumkārbā ar dubultā sajūga tehnoloģiju

Degvielas patēriņš un CO<sub>2</sub> izmešu daudzums svārstās atkarībā no uzstādīto riepu/disku izmēra. Uzrādītā tehniskā informācija ir informatīva rakstura un var tikt mainīta bez iepriekšēja brīdinājuma



# Audi A4 Limousine tehniskie dati

Dzinēja tips	30 TDI			35 TDI			40 TDI			40 TDI quattro		
Cilindri / motora tilpums (cm <sup>3</sup> )	4 / 1968			4 / 1968			4 / 1968			4 / 1968		
Pārnesumkārbā, piedziņas veids	7 / S tronic			7 / S tronic			7 / S tronic			7 / S tronic / quattro		
Maksimālā jauda, kW/ZS	100 / 136			120 / 163			150 / 204			150 / 204		
Maksimālais griezes moments, Nm pie apgr./min	320 / 1500 - 3250			380 / 1500 - 2750			400 / 1750 - 3000			400 / 1750 - 3250		
<b>Svari / tilpumi</b>												
Pašmasa, kg	1565			1570			1565			1665		
Pilna masa, kg	2090			2095			2100			2160		
Pieļaujamā slodze uz jumtu/pieļaujamais svars uz slodzes punktu, kg	90 / 80			90 / 80			90 / 80			90 / 80		
Piekabes masa, kg, bez bremzēm	750			750			750			750		
Degvielas tvertnes ietilpība, aptuveni, l	40			40			40			58		
Bagāžas nodalījuma ietilpība, l	460			460			460			460		
Pagrieziena diametrs, aptuveni, m	11.6			11.6			11.6			11.6		
<b>Veiktspēja / patēriņš</b>												
Maksimālais ātrums, km/h	210			210			210			210		
Paātrinājums 0-100 km/st sek.	9.5			8.2			7.7			6.9		
<b>Degvielas patēriņš pēc WLTP metodes, l/100 km</b>	Basis	advanced	S line	Basis	advanced	S line	Basis	advanced	S line	Basis	advanced	S line
kombinētajā ciklā	5.4-4.6	5.4-4.6	5.4-4.7	5.4-4.6	5.4-4.7	5.5-4.7	5.8-5.0	5.8-5.0	5.8-5.1	6.0-5.1	6.0-5.1	6.0-5.2
CO <sub>2</sub> izmeši kombinētajā ciklā pēc WLTP metodes, g/km	141-120	141-122	142-123	142-120	142-122	143-124	152-130	152-130	153-132	156-135	156-135	157-137
<b>Emisijas standarts</b>	Euro 6e			Euro 6e			Euro 6e			Euro 6e		

**TFSI** benzīna dzinējs ar tiešo degvielas iesmidzināšanu, turbokompresoru

**TDI** dīzeļa dzinējs ar Common Rail iesmidzināšanas sistēmu un turbokompresoru

**quattro** pastāvīgā visu riteņu piedziņa

**S tronic** pārnesumkārbā ar dubultā sajūga tehnoloģiju

Degvielas patēriņš un CO<sub>2</sub> izmešu daudzums svārstās atkarībā no uzstādīto riepu/disku izmēra. Uzrādītā tehniskā informācija ir informatīva rakstura un var tikt mainīta bez iepriekšēja brīdinājuma



# A4 Avant tehniskie dati

Dzinēja tips	35 TFSI			40 TFSI			40 TFSI quattro			45 TFSI quattro		
Cilindri / motora tilpums (cm <sup>3</sup> )	4 / 1984			4 / 1984			4 / 1984			4 / 1984		
Pārnesumkārbā, piedziņas veids	7 / S tronic			7 / S tronic			7 / S tronic / quattro			7 / S tronic / quattro		
Maksimālā jauda, kW/ZS	110 / 150			150 / 204			150 / 204			195 / 265		
Maksimālais griezes moments, Nm pie apgr./min	270 / 1300 - 3850			320 / 1450 - 4475			320 / 1450 - 4475			370 / 1600 - 4500		
<b>Svari / tilpumi</b>												
Pašmasa, kg	1595			1610			1675			1685		
Pilna masa, kg	2115			2140			2200			2195		
Pieļaujamā slodze uz jumtu/pieļaujamais svars uz slodzes punktu, kg	90 / 80			90 / 80			90 / 80			90 / 80		
Piekabes masa, kg, bez bremzēm	750			750			750			750		
Degvielas tvertnes ietilpība, aptuveni, l (CNG tvertnes ietilpība kg)	54			54			58			58		
Bagāžas nodalījuma ietilpība, l	495 / 1495			495 / 1495			495 / 1495			495 / 1495		
Pagrieziena diametrs, aptuveni, m	11.6			11.6			11.6			11.6		
<b>Veiktspēja / patēriņš</b>												
Maksimālais ātrums, km/h	210			210			210			250		
Paātrinājums 0-100 km/st sek.	9.2			7.3			6.9			5.7		
<b>Degvielas patēriņš pēc WLTP metodes, l/100 km</b>	Basis	advanced	S line	Basis	advanced	S line	Basis	advanced	S line	Basis	advanced	S line
kombinētajā ciklā	7.5-6.4	7.5-6.5	7.5-6.6	7.3-6.3	7.3-6.3	7.3-6.4	7.6-6.5	7.6-6.5	7.6-6.6	8.0-7.0	8.0-7.0	8.1-7.5
CO <sub>2</sub> izmeši kombinētajā ciklā pēc WLTP metodes, g/km	170-146	170-148	171-151	166-143	166-143	167-146	172-148	172-148	172-150	182-159	182-159	183-170
<b>Emisijas standarts</b>	Euro 6e			Euro 6e			Euro 6e			Euro 6e		

**TFSI** benzīna dzinējs ar tiešo degvielas iesmidzināšanu, turbokompresoru

**TDI** dīzeļa dzinējs ar Common Rail iesmidzināšanas sistēmu un turbokompresoru

**quattro** pastāvīgā visu riteņu piedziņa

**S tronic** pārnesumkārbā ar dubultā sajūga tehnoloģiju

Degvielas patēriņš un CO<sub>2</sub> izmešu daudzums svārstās atkarībā no uzstādīto riepu/disku izmēra. Uzrādītā tehniskā informācija ir informatīva rakstura un var tikt mainīta bez iepriekšēja brīdinājuma



# A4 Avant tehniskie dati

Dzinēja tips	30 TDI			35 TDI			40 TDI			40 TDI quattro		
Cilindri / motora tilpums (cm <sup>3</sup> )	4 / 1968			4 / 1968			4 / 1968			4 / 1968		
Pārnesumkārbā, piedziņas veids	7 / S tronic			7 / S tronic			7 / S tronic			7 / S tronic / quattro		
Maksimālā jauda, kW/ZS	100 / 136			120 / 163			150 / 204			150 / 204		
Maksimālais griezes moments, Nm pie apgr./min	320 / 1500 - 3250			380 / 1500 - 2750			400 / 1750 - 3000			400 / 1750 - 3250		
<b>Svari / tilpumi</b>												
Pašmasa, kg	1610			1615			1615			1700		
Pilna masa, kg	2160			2165			2170			2230		
Pieļaujamā slodze uz jumtu/pieļaujamais svars uz slodzes punktu, kg	90 / 80			90 / 80			90 / 80			90 / 80		
Piekabes masa, kg, bez bremzēm	750			750			750			750		
Degvielas tvertnes ietilpība, aptuveni, l (CNG tvertnes ietilpība kg)	40			40			40			58		
Bagāžas nodalījuma ietilpība, l	495 / 1495			495 / 1495			495 / 1495			495 / 1495		
Pagrieziena diametrs, aptuveni, m	11.6			11.6			11.6			11.6		
<b>Veiktspēja / patēriņš</b>												
Maksimālais ātrums, km/h	210			210			210			210		
Paātrinājums 0-100 km/st sek.	9.8			8.5			7.9			7.1		
<b>Degvielas patēriņš pēc WLTP metodes, l/100 km</b>	Basis	advanced	S line	Basis	advanced	S line	Basis	advanced	S line	Basis	advanced	S line
kombinētajā ciklā	5.6-4.7	5.6-4.8	5.6-4.9	5.6-4.8	5.6-4.8	5.7-4.9	6.0-5.1	6.0-5.1	6.1-5.2	6.2-5.3	6.2-5.3	6.2-5.4
CO <sub>2</sub> izmeši kombinētajā ciklā pēc WLTP metodes, g/km	147-124	147-126	148-128	148-125	148-127	148-129	158-135	158-135	159-137	162-139	162-139	163-142
<b>Emisijas standarts</b>	Euro 6e			Euro 6e			Euro 6e			Euro 6e		

**TFSI** benzīna dzinējs ar tiešo degvielas iesmidzināšanu, turbokompresoru

**TDI** dīzeļa dzinējs ar Common Rail iesmidzināšanas sistēmu un turbokompresoru

**CNG** Saspiestā dabasgāze dabasgāze saspiestā veidā

**quattro** pastāvīgā visu riteņu piedziņa

**S tronic** pārnesumkārbā ar dubultā sajūga tehnoloģiju

Degvielas patēriņš un CO<sub>2</sub> izmešu daudzums svārstās atkarībā no uzstādīto riepu/disku izmēra. Uzrādītā tehniskā informācija ir informatīva rakstura un var tikt mainīta bez iepriekšēja brīdinājuma



# Audi A4 allroad tehniskie dati

Dzinēja tips	45 TFSI quattro	40 TDI quattro
Cilindri / motora tilpums (cm <sup>3</sup> )	4 / 1984	4 / 1968
Pārnesumkārbā, piedziņas veids	7 / S tronic / quattro	7 / S tronic / quattro
Maksimālā jauda, kW/ZS	195 / 265	150 / 204
Maksimālais griezes moments, Nm pie apgr./min	370 / 1600 - 4500	400 / 1750 - 3250
<b>Svari / tilpumi</b>		
Pašmasa, kg	1705	1720
Pilna masa, kg	2220	2250
Pieļaujamā slodze uz jumtu/pieļaujamais svars uz slodzes punktu, kg	90 / 80	90 / 80
Piekabes masa, kg, bez bremzēm	750	750
Degvielas tvertnes ietilpība, aptuveni, l	58	58
Bagāžas nodalījuma ietilpība, l	495 / 1495	495 / 1495
Pagrieziena diametrs, aptuveni, m	11.7	11.6
<b>Veiktspēja / patēriņš</b>		
Maksimālais ātrums, km/h	250	232
Paātrinājums 0-100 km/st sek.	5.8	7.3
<b>Degvielas patēriņš pēc WLTP metodes, l/100 km</b>		
kombinētajā ciklā	8.1-7.5	6.2-5.7
CO <sub>2</sub> izmeši kombinētajā ciklā pēc WLTP metodes, g/km	182-170	162-150
<b>Emisijas standarts</b>	Euro 6e	Euro 6e

**TFSI** benzīna dzinējs ar tiešo degvielas iesmidzināšanu, turbokompresoru  
**TDI** dīzeļa dzinējs ar Common Rail iesmidzināšanas sistēmu un turbokompresoru  
**quattro** pastāvīgā visu riteņu piedziņa

Degvielas patēriņš un CO<sub>2</sub> izmešu daudzums svārstās atkarībā no uzstādīto riepu/disku izmēra. Uzrādītā tehniskā informācija ir informatīva rakstura un var tikt mainīta bez iepriekšēja brīdinājuma



# Riepu parametru klasifikācija

Tabulā norādīti degvielas patēriņa efektivitātes klases, saķeres ar slapju ceļu un ārējā rītes trokšņa klases diapazoni dažādiem Audi A4 Limousine, Audi A4 Avant un Audi A4 allroad quattro riepu izmēriem

## Skaidrojumi



### Degvielas patēriņa efektivitāte

Riepu degvielas patēriņa efektivitātes klase mainās atkarībā no rītes pretestības kategorijas:

- A ir visefektīvākās riepas un ietaupa degvielu.
- E ir vismazāk efektīvās riepas un patērē visvairāk degvielas.



### Saķere ar slapju ceļu

Saķeres ar slapju ceļu klase sniedz informāciju par bremzēšanas īpašībām slapjos laikapstākļos un ir diapazonā no:

- A (vislielākā drošība) līdz
- E (vismazākā drošība).



### Rītes trokšnis

Riepu rītes troksni vai ārējo trokšņa līmeni mēra decibelos (dB) un XY vietā norāda skaitli. Turklāt rītes trokšnis ir iedalīts trīs līmeņos: A, B un C.



### Saķere ar sniegu

Riepas, kas apzīmētas ar šo simbolu, ir piemērotas lietošanai ekstremālos sniega apstākļos.



### Saķere ar ledu

Riepas, kas apzīmētas ar šo simbolu, ir paredzētas ceļa virsmām ar ledu kārtu vai cietu sniega segu. Ledus riepas ir paredzētas ceļa virsmām ar ledu kārtu vai cietu sniega segu, un tās jāizmanto tikai ļoti apgrūtinātos laikapstākļos (piemēram, zemā temperatūrā). Ledus riepu izmantošana mazāk sarežģītos laikapstākļos (piemēram, slapjā laikā vai siltākā temperatūrā) var radīt neoptimālu sniegumu, tostarp attiecībā uz saķeri ar slapju ceļu, vadāmību un nodilumu.

Papildu norādes: Degvielas patēriņu var ievērojami samazināt, braucot videi saudzīgā veidā. Lai uzlabotu degvielas patēriņa efektivitāti un saķeri ar slapju ceļu, regulāri jāpārbauda riepu spiediens. Vienmēr jāievēro bremzēšanas ceļi.

### Detalizēta informācija pieejama vietnē:

<https://www.audi.lv/lv/web/lv/innovation/important-info/eu-tyre-label.html>

## Modelis

Modelis	Riepu izmērs	Degvielas efektivitātes klase	Slapjas saķeres klase	Ārējā rītes trokšņa klase dB	Saķere ar sniegu	Saķere ar ledu	
<b>A4 Limousine</b>	205/60 R 16	B	B-A	72-68	B-A	-	-
	225/50 R 17	C-B	B-A	72-68	B-A	-	-
	225/55 R 17	C	A	71-69	B	-	-
	245/40 R 18	D-B	B-A	72-70	B	-	-
	245/45 R 18	D-C	A	71	B	-	-
	245/35 R 19	E-D	B-A	73-67	B-A	-	-
	245/40 R 19	D	A	72	B	-	-
	255/35 R 19	D-C	B-A	73-66	B-A	-	-
	<b>A4 Avant</b>	205/60 R 16	B	B-A	72-68	B-A	-
225/50 R 17		C-B	B-A	72-68	B-A	-	-
225/55 R 17		C	A	71-69	B	-	-
245/40 R 18		D-B	B-A	72-70	B	-	-
245/45 R 18		D-C	A	71	B	-	-
245/35 R 19		E-D	B-A	73-67	B-A	-	-
245/40 R 19		D	A	72	B	-	-
255/35 R 19		D-C	B-A	73-66	B-A	-	-
<b>A4 allroad quattro</b>		225/50 R 17	C-B	B-A	72-68	B-A	-
	225/55 R 17	C	A	71-69	B	-	-
	245/40 R 18	D-B	B-A	72-70	B	-	-
	245/45 R 18	D-C	A	71	B	-	-
	245/35 R 19	E-D	B-A	73-67	B-A	-	-
	245/40 R 19	D	A	72	B	-	-
	255/35 R 19	D-C	B-A	73-66	B-A	-	-

Piezīme: Mērķtiecīga konkrētas markas riepu pasūtīšana nav iespējama ar loģistiku un ražošanu saistītu iemeslu dēļ. Sīkāku informāciju par riepu parametriem varat iegūt pie sava Audi partnera.



# Kontakti



## Møller Auto Rīga Audi Sport dileris

Mārupe, K.Ulmaņa gatve 115

+371 67 097 107

riga@moller.lv

www.mollerauto.audi.lv