

# RS 7 Sportback

 Audi Sport



# Turinys



## Kainoraštis

### Bazinė įranga

- 5 Ratlankiai / padangos
- 5 Apšvietimas
- 5 Galinio vaizdo veidrodžiai
- 6 Rakinimo sistemos
- 6 Stiklai
- 6 Kita eksterjero įranga
- 7 Sėdynės / komfortas
- 7 Kita interjero įranga
- 8 Infotainment / MMI ir navigacijos sistemos
- 9 Asistavimo sistemos / saugumas
- 10 Technologijos / važiuoklė

### Papildoma įranga

- 11 Spalvos
- 12 Ratlankiai / padangos

- 15 Važiuklė / stabdžiai
- 16 Sėdynės / sėdynių apmušalai
- 17 Sėdėjimo komfortas
- 17 Odos paketai / dizaino paketai
- 20 Interjero apdaila
- 20 Vairai / pavarų perjungimo svirtys / valdymo elementai
- 20 Informacija ir pramogos / MMI ir navigacijos sistemos
- 20 Informacija ir pramogos / radijo ir TV sistemos
- 21 Informacija ir pramogos / telefonas ir komunikacija
- 21 Asistavimo sistemos / saugumas
- 22 Apšvietimas
- 23 Stogo sistemos
- 23 Oro kondicionierius
- 23 Rakinimo sistemos
- 23 Galinio vaizdo veidrodžiai
- 24 Stiklai
- 24 Kita eksterjero įranga
- 25 Kita interjero įranga
- 26 Pratęsta garantija

## Audi exclusive

- 27 Interjero apdaila
- 27 Vairai / pavarų perjungimo svirtys / valdymo elementai
- 28 Kita interjero įranga
- 29 Sėdynių apmušalai / odos paketai
- 30 Įrangos paketai / dizaino paketai

## Matmenys

## Techninė informacija

## Kontaktai

**KAINORAŠTIS  
AUDI RS 7 SPORTBACK**

**Audi Sport**



# Kainoraštis

Modelio kodas	Modelis	Variklio tipas	Pavarų dėžė, pavaros tipas	Cilindrai / tūris (cm <sup>3</sup> )	Galia kW/AG	Kaina	
						EUR be PVM	EUR su PVM
<b>4KARCA</b>	RS 7 Sportback	4.0TFSI	8 / tiptronic / quattro	8 / 3996	441 / 600	116 860	<b>141 400</b>
<b>4KARRA</b>	RS 7 Sportback performance	4.0TFSI	8 / tiptronic / quattro	8 / 3996	463 / 630	124 628	<b>150 800</b>

Išsami techninė informacija pateikta čia



Kainos apima automobilio pristatymą, priešpardaviminį patikrinimą, avarinį trikampį, gesintuvą ir pirmosios pagalbos rinkinį.

Kainos apskaičiuotos taikant visus Lietuvoje galiojančius mokesčius. Nurodytos kainos, papildomos įrangos komplektacija bei galimų modelių pasirinkimas yra tik informacinio pobūdžio ir gali būti keičiami be išankstinio informavimo. Nurodytos kainos neapima registracijos mokesčio, priimto Lietuvos Respublikos motorinių transporto priemonių registracijos mokesčio įstatyme 2019 m. gruodžio 17 d. Nr. XIII-2690 ir įsigaliojusio nuo 2020 m. liepos 1 d.

**Kainos galioja nuo 01.01.2024.**



# Bazinė įranga

	Kodas	RS 7 Sportback	RS 7 Sportback performance
<b>Ratlankiai / padangos</b>			
Lieti aliuminio lydinio 10 stipinų „Star“ dizaino ratlankiai, 10,5J x 21, su 275/35 R21 padangomis	52C	s	s
			
Slėgio padangose kontrolės sistema	7K3	s	s
Padangų remonto komplektas	1G8	s	s
<b>Apšvietimas</b>			
Priekiniai šviesos diodų žibintai be priekinių žibintų apiplovimo sistemos	8IT + 8X1	s	s
Galiniai šviesos diodų žibintai su dinaminiais posūkių rodikliais	8SP	s	s
Tolimųjų šviesų asistentas	8G1	s	s
Šviesos / lietaus sensorius		s	s
Kontūrinio ir aplinką sudarančio daugiaspalvio reguliuojamo apšvietimo paketas	QQ2	s	s
<b>Galinio vaizdo veidrodžiai</b>			
Elektra prilenkiami išoriniai galinio vaizdo veidrodžiai su atminties funkcija	6XF	s	s
Matinio aliuminio optikos išorinių galinio vaizdo veidrodžių korpusai	6FT	s	-
Matinės pilkos spalvos išorinių galinio vaizdo veidrodžių korpusai	6FN	-	s
Berėmis automatiškai tamsėjantis vidinis galinio vaizdo veidrodis	4L6	s	s



# Bazinė įranga

	Kodas	RS 7 Sportback	RS 7 Sportback performance
<b>Rakinimo sistemos</b>			
Signalizacija	PG2	s	s
Elektra atidaromas ir uždaromas bagažinės dangtis	4E7	s	s
<b>Stiklai</b>			
Šilumą ir garsą izoliuojantis priekinis stiklas	4GF	s	s
Garsą izoliuojantys šoniniai stiklai	VW0	s	s
Matinio aliuminio optikos šoninių langų apdailos juostos	4ZL	s	-
Matinės pilkos spalvos langų apdailos juostos su chromo spalvos Audi žiedais ir emblema	4ZH	-	s
<b>Kita eksterjero įranga</b>			
<b>Matinio aliuminio optikos ir blizgios juodos spalvos derinio „RS“ eksterjero įranga</b> Matinio aliuminio optikos priekinis aptakas, šoninės mentės priekyje ir galinio difuzoriaus įdėklas, blizgios juodos spalvos slenksčių juostų įdėklai	5L3	s	-
<b>Matinės pilkos spalvos „RS“ eksterjero įranga</b> Matinės pilkos spalvos priekinis aptakas, šoninės mentės priekyje, slenksčių juostų įdėklai ir galinio difuzoriaus įdėklas	5L1	-	s
<b>„RS“ bamperiai</b> Blizgios juodos spalvos korio struktūros radiatoriaus grotelės su didelėmis priekinėmis oro įleidimo angomis ir blizgios juodos spalvos galinis difuzorius; priklausomai nuo automobilio komplektacijos, matinio aliuminio optikos, blizgios juodos spalvos priekinis aptakas, šoninės mentės priekyje, slenksčių juostų įdėklai ir galinio difuzoriaus įdėklas	VJ3	s	s
<b>Elektra valdomas galinis aptakas</b> elektra išstumiamas priklausomai nuo greičio važiuojant 130 km/h greičiu, įtraukiamas važiuojant 80 km/h greičiu; taip pat gali būti valdomas rankiniu būdu naudojant mygtuką vidurinėje konsolėje	5J2	s	s



# Bazinė įranga

	Kodas	RS 7 Sportback	RS 7 Sportback performance
<b>Sėdynės / komfortas</b>			
„Dinamica® microfiber“ ir odos kombinacijos paketas	N5T	s	s
„S“ sportinės priekinės sėdynės	Q4Q	s	s
Priekinių sėdynių šildymas	4A3	s	s
Elektra nustatomos priekinės sėdynės su vairuotojo sėdynės atminties funkcija	3L4	s	s
Priekinių sėdynių 4 krypčių juosmens atramos reguliavimas	7P1	s	s
Nulenkiamas galinės sėdynės atlošas	3NZ	s	s
ISOFIX vaikiškų kėdučių tvirtinimai ir „Top Tether“ tvirtinimo taškai šoninėse galinės sėdynės sėdimosiose vietose	3B3	s	s
Komfortiškas reguliuojamas priekinis vidurinis ranktūris	6E3	s	s
<b>Kita interjero įranga</b>			
Sportinio profilio oda aptrauktas 3 stipinų šildomas daugiavfunkcis vairas „plus“ su pavarų perjungimo svirtelėmis ir tiesia apatine dalimi	2PZ	s	s
Antracito spalvos „Race“ aliuminio interjero apdaila	5MD	s	s
Juodos spalvos stiklo optikos valdymo mygtukai su taktiliniu grįžtamuju ryšiu įskaitant praplėstą aliuminio optiką	GS5	s	s
Dirbtine oda aptraukti viršutiniai ir apatiniai interjero elementai	7HD	s	s
4 zonų prabangi automatinė oro kondicionieriaus sistema	9AQ	s	s
Juodos spalvos medžiaginis lubų apmušimas	6NQ	s	s
<b>Įlipimo zonos šviesos diodų apšvietimas su „RS performance“ projekcija</b>	9TD	-	s
Kai atidaromos priekinės ir galinės automobilio durys, naudojant šviesos diodų technologiją ant dangos projektuojamas „RS performance“ logotipas. Tai padidina apšvietumą, kai įlipama į automobilį ir išlipama iš jo.			



# Bazinė įranga

	Kodas	RS 7 Sportback	RS 7 Sportback performance
<b>Kita interjero įranga</b>			
Kilimėliai priekyje ir gale	OTD	s	s
Pakoja ir pedalai iš nerūdijančio plieno	VF1	s	s
Apsauginės slenksčių juostos su aliuminio apdaila ir „RS 7“ logotipais	VT2	s	s
<b>Infotainment / MMI ir navigacijos sistemos</b>			
<b>„Audi virtual cockpit“ prietaisų skydelis</b> Pažangusis, visiškai skaitmeninis 12,3" specialiojo „RS“ dizaino, „Full HD“ raiškos prietaisų skydelis	9S8	s	s
<b>MMI navigacija „plus“ su „MMI touch response“ technologija</b> Navigacijos sistema su 10,1" spalvotu ekranu	7UG	s	s
MMI nuotolinio valdymo modulis (8,6" spalvotas ekranas), įskaitant „MMI touch response“ su taktiliniu grįžtamuju ryšiu, skirtas oro kondicionieriaus funkcijų valdymui, su įvesties lauku rankraštinių simbolių atpažinimui		s	s
3 metų „Audi connect“ navigacijos bei informacijos ir pramogų licencija	IT3	s	s
<b>Audi sąsaja išmaniajam telefonui</b> Audi muzikos sąsaja „Google Android Auto“, „Apple CarPlay“	IU1 + UF7	s	s
„Bluetooth“ sąsaja	9ZX	s	s
<b>„Bang &amp; Olufsen“ 3D „Premium“ klasės garso sistema</b> 16 garsiakalbių įskaitant 3D garsiakalbius	9VS	s	s
Skaitmeninės radijo transliacijos priėmimas	QV3	s	s
„Audi connect“ paslaugos „Emergency call & service“ su nuotolinėmis paslaugomis	IW3	s	s
<b>Daiktadėžių paketas</b> 2 gėrimų laikikliai galiniame viduriniame ranktūryje, bagažinės tinklas, 2 avarinės liemenės gale	QE1	s	s





# Bazinė įranga

<b>Asistavimo sistemos / saugumas</b>	<b>Kodas</b>	<b>RS 7 Sportback</b>	<b>RS 7 Sportback performance</b>
Automatinio stovėjimo stabdžio išjungimo funkcija		s	s
Viso dydžio oro pagalvės vairuotojui ir priekiniam keleiviui su priekinio keleivio oro pagalvės deaktyvavimo jungikliu	4UF	s	s
Šoninės oro pagalvės priekyje ir galvos oro pagalvių sistema	4X3	s	s
Įspėjimo dėl išvažiavimo iš eismo juostos sistema	6I3	s	s
Parkavimo sistema „plus“	9X9	s	s
Pastovaus greičio palaikymo sistema su greičio ribotuvu	8T6	s	s
Kelio ženklų atpažinimas naudojant kamerą	QR9	s	s
„Audi pre sense basic“ sistema	7W1	s	s
Pakartotinių susidūrimų išvengimo stabdymo sistema		s	s
Nuovargio atpažinimo asistentas		s	s
Priekinė „Audi pre sense“ sistema	6K8	s	s











# Bazinė įranga

Technologijos / važiuoklė	Kodas	RS 7 Sportback	RS 7 Sportback performance
„RS“ adaptyvi pneumatinė važiuoklė	2MA	s	s
„RS“ stabdžių sistema su plieniniais priekinių stabdžių diskais ir blizgios juodos spalvos stabdžių suportais	1LA	s	s
„Audi drive select“ sistema	2H9	s	s
Vairavimo sistema su progresyvia charakteristika	QZ7	s	-
<b>„RS“ dinamikos paketas</b> Tarp sudedamųjų dalių: Dinaminė visų ratų vairavimo sistema „quattro“ pavara su sportiniu diferencialu Iki 280 km/h padidintas maksimalus greitis	PA2	o	s
Elektroninė stabilizavimo sistema (ESC)		s	s







# Papildoma įranga

Spalvos				Kodas	RS 7 Sportback	RS 7 Sportback performance	
				Kaina EUR su PVM			
Nardo Gray spalva				T3T3	0	0	
<b>Metallic spalva</b>							
Grenadine Red S5S5		Floret Silver L5L5		Glacier White 2Y2Y		1 132	1 132
				Mythos Black 0E0E		1 132	1 132
				Ascari Blue 9W9W		2 038	2 038
<b>Pearl effect spalva</b>							
Daytona Gray pearl effect spalva					6Y6Y	1 132	1 132
Sebring Black crystal effect spalva					R5R5	1 811	1 811
<b>Audi exclusive spalva</b>							
„Audi exclusive“ individualios spalvos					Q0Q0	4 189	4 189
„Audi exclusive“ spalva „Matt effect“					0000	6 566	6 566







# Papildoma įranga

Ratlankiai / padangos	Kodas	RS 7 Sportback	RS 7 Sportback performance
		Kaina EUR su PVM	
Lieti aliuminio lydinio 5 stipinų „V“ dizaino ratlankiai, 10,5 J x 22, su 285/30 R22 padangomis	52D	2 264	2 264
			
Lieti aliuminio lydinio 5 stipinų „V Structure“ dizaino, matinio titano optikos, iki blizgesio pratekinti ratlankiai, 10,5J x 22, su 285/30 R22 padangomis	52E	2 604	2 604
			
Lieti aliuminio lydinio 5 stipinų „V Structure“ dizaino, blizgios juodos antracito spalvos, iki blizgesio pratekinti ratlankiai, 10,5J x 22, su 285/30 R22 padangomis	52F	2 604	2 604
			
Lengvojo lydinio 5 stipinų „V Structure“ dizaino, juodos spalvos (be šviesių briaunų) ratlankiai, 10,5J x 22, 285/30 R22 padangos	56U	2 491	2 491
			



# Papildoma įranga

Ratlankiai / padangos	Kodas	RS 7 Sportback	RS 7 Sportback performance
		Kaina EUR su PVM	
Lengvojo lydinio 5 stipinų „V Trapezoid“ dizaino ratlankiai, 10,5J x 22, 285/30 R22 padangos	53F	2 264	2 264
			
Lengvojo lydinio 5 stipinų „V Trapezoid“ dizaino, matinės pilkos titano spalvos iki blizgesio pratekinti ratlankiai, 10,5J x 22, 285/30 R22 padangos	53G	2 604	2 604
			
Lengvojo lydinio 5 stipinų „V Trapezoid“ dizaino, juodos antracito spalvos iki blizgesio pratekinti ratlankiai, 10,5J x 22, 285/30 R22 padangos	53H	2 604	2 604
			
Lengvojo lydinio 5 stipinų „V Trapezoid“ dizaino, juodos spalvos ratlankiai, 10,5J x 22, 285/30 R22 padangos	V40	2 491	2 491
			



# Papildoma įranga

Ratlankiai / padangos	Kodas	RS 7 Sportback	RS 7 Sportback performance
		Kaina EUR su PVM	
Lengvojo lydinio 5 stipinų „Y“ dizaino, matinės pilkos spalvos ratlankiai, 10,5J x 22, 285/30 R22 padangos	C2C	-	4 981
Lengvojo lydinio 5 stipinų „Y“ dizaino, matinės juodos spalvos ratlankiai, 10,5J x 22, 285/30 R22 padangos	CQ7	-	4 981
Lengvojo lydinio 5 stipinų „Y“ dizaino, matinės auksinės neodimio spalvos ratlankiai, 10,5J x 22, 285/30 R22 padangos	CG3	-	4 981
Lengvojo lydinio 5 stipinų „Y“ dizaino, juodos spalvos iki blizgesio pratekinti ratlankiai, 10,5J x 22, 285/30 R22 padangos	CA1	-	5 095



# Papildoma įranga

Važiuklė / stabdžiai	Kodas	RS 7 Sportback	RS 7 Sportback performance
		Kaina EUR su PVM	
<p><b>„RS“ stabdžių sistema su plieniniais priekinių stabdžių diskais ir blizgios juodos spalvos stabdžių suportais</b>                      20" didelio efektyvumo stabdžių sistema su įstrižais kontūrais, dvigubas stabdžių stiprintuvas iš aliuminio, perforuoti, ventiliuojami, plaukiojantys priekinių ir galinių stabdžių diskai, blizgios juodos spalvos priekinių ir galinių stabdžių suportai su „RS“ logotipais</p>	1LA	s	s
<p>„RS“ stabdžių sistema su plieniniais stabdžių diskais ir blizgios raudonos spalvos stabdžių suportais</p>	PC7	566	566
<p><b>„RS“ stabdžių sistema su keraminiais stabdžių diskais ir blizgios pilkos antracito spalvos stabdžių suportais</b>                      21" didelio efektyvumo stabdžių sistema su anglies pluoštu sustiprintais keraminiais priekinių ir galinių stabdžių diskais, specialiai sukonstruoti aušinimo kanalai ventiliuojamuose ir perforuotuose stabdžių diskuose, blizgios pilkos antracito spalvos priekinių ir galinių stabdžių suportai su „Audi ceramic“ logotipais</p>	PC6	9 623	9 623
<p>„RS“ stabdžių sistema su keraminiais stabdžių diskais ir blizgios mėlynos spalvos stabdžių suportais</p>	PC8	10 189	10 189
<p>„RS“ stabdžių sistema su keraminiais stabdžių diskais ir blizgios raudonos spalvos stabdžių suportais</p>	PC9	10 189	10 189
<p><b>„RS“ dinamikos paketas</b>                      Tarp sudedamųjų dalių:                      Dinaminė visų ratų vairavimo sistema                      „quattro“ pavara su sportiniu diferencialu                      Iki 280 km/h padidintas maksimalus greitis</p>	PA2	5 548	s
<p><b>„RS“ dinamikos paketas „plus“</b>                      Papildomai prie „RS“ dinamikos paketo:                      Iki 305 km/h padidintas maksimalus greitis                      Pastaba: tik su stabdžių sistema su keraminiais stabdžių diskais</p>	PA3	6 680	2 151
<p>Iki 280 km/h padidintas elektronikos reguliuojamas maksimalus greitis</p>	6Y4	1 698	s
<p><b>„RS“ adaptyvi pneumatinė važiuoklė</b>                      Apima prošvaisos valdymą su rankiniu būdu valdoma pakėlimo funkcija, įvairių režimų pasirinkimą naudojant „Audi drive select“ sistemą</p>	2MA	s	s
<p><b>„RS“ sportinė važiuoklė „plus“ su „Dynamic Ride Control“ (DRC)</b>                      Nustatoma 3 pakopomis; skirta sumažinti išilginius ir skersinius judesius geresniam automobilio valdomumui; vieno vamzdžio dujiniai amortizatoriai su kintama slopinimo charakteristika ir spiralinėmis spyruoklėmis; „Dynamic Ride Control“ (DRC) reguliavimo diapazonas gali būti pasirinkamas 3 pakopomis naudojant „Audi drive select“ sistemą: „comfort“, „auto“, „dynamic“</p>	2MC	1 416	1 416



# Papildoma įranga

	Kodas	RS 7 Sportback	RS 7 Sportback performance
Sėdynės / sėdynių apmušalai	Kaina EUR su PVM		
<p><b>„S“ sportinės priekinės sėdynės</b> Sėdynės aukščio, išilginės padėties, sėdynės polinkio ir atlošo polinkio nustatymas elektra; saugos diržo aukščio nustatymas rankiniu būdu; su iškiliais šonais geresniam šoniniam palaikymui posūkiuose; ištraukiama šlaunų atrama ir 4 krypčių juosmens atramos reguliavimas elektra; su integruotomis galvos atramomis ir „RS“ logotipo įspaudais atlošuose</p>	Q4Q	s	s
<p><b>„Dinamica microfiber“ ir odos kombinacijos paketas</b> Juodos spalvos „Dinamica microfiber“ su rombų raštu aptrauktos vidurinės priekinių sėdynių ir dviejų šoninių galinių sėdynių dalys Juodos spalvos oda aptraukti sėdynių šonai, vidurinė galinė sėdynė, galvos atramos ir priekinis vidurinis ranktūris „RS“ logotipo įspaudai priekinių sėdynių atlošuose</p>	N5T	s	s
<p><b>„Valcona“ oda su individualizuojama profilio komfortiškos sėdynės</b> Sėdynės aukščio, išilginės padėties, atlošo polinkio, sėdynės polinkio, šlaunų atramos nustatymas elektra įskaitant atminties funkciją Pneumatinis sėdimosios dalies ir atlošo šonų bei juosmens atramos nustatymas Priekinių sėdynių galvos atramos su reguliavimu aukščio ir išilgine kryptimis 3 sėdimųjų vietų vientisa galinė sėdynė, 40:20:40 santykiu padalintas nulenkiamas atlošas su viduriniu ranktūriu Priekinių sėdynių vėdinimas, nustatomas 3 pakopomis Perforuotos „Valcona“ odos ir „Milano“ odos derinys (NOK) Juodos spalvos perforuota „Milano“ oda aptrauktos vidurinės priekinių sėdynių dalys ir vidurinės dviejų nevedinamų šoninių galinių sėdynių dalys Juodos spalvos „Valcona“ oda aptraukti sėdynių šonai, vidurinė galinė sėdynė, galvos atramos, priekinis ir galinis viduriniai porankiai</p>	PS8	2 899	2 899
<p><b>„Valcona“ oda su korio formos prasiuvimu aptrauktos „RS“ sportinės priekinės sėdynės su sėdynių vėdinimu</b> „Valcona“ oda su korio formos prasiuvimu aptrauktos „RS“ sportinės priekinės sėdynės su sėdynių vėdinimu, su integruotomis galvos atramomis ir „RS“ logotipo įspaudais atlošuose, su sėdynės aukščio, išilginės padėties, sėdynės polinkio ir atlošo polinkio nustatymu elektra; su vairuotojo sėdynės atminties funkcija; su iškiliais šonais geresniam šoniniam palaikymui posūkiuose; su ištraukiama šlaunų atrama ir 4 krypčių juosmens atramos reguliavimu elektra Perforuota „Valcona“ oda su korio formos prasiuvimu aptrauktos profiliuotos šoninės galinės sėdynės su „RS“ logotipo įspaudais atlošuose, su integruotomis galvos atramomis, vizualiai atitinkančios priekines sėdynes, ir papildoma vidurinė sėdynė su geresniam matomumui atgal reguliuojamo aukščio „L“ formos galvos atrama; galinės sėdynės atlošas gali būti nulenkiamas 40:20:40 santykiu arba visas; vienos dalies atlenkiamas galinis vidurinis ranktūris su daiktadėže</p> <p>Pastaba: ne su PS8</p>	PEH	1 982	1 982
<p><b>Galinės sėdynės 4+1 sėdimųjų vietų automobiliui</b> Vizualiai atitinka priekines sėdynes; papildoma vidurinė galinė sėdynė; trys tritaškiai saugos diržai ir galvos atramos Galinės sėdynės atlošas gali būti nulenkiamas padalintas 40:20:40 santykiu arba visiškai nulenkiamas</p>	3NT	340	340





# Papildoma įranga

	Kodas	RS 7 Sportback	RS 7 Sportback performance
<b>Sėdėjimo komfortas</b>			
		Kaina EUR su PVM	
Priekinių sėdynių šildymas	4A3	s	s
Priekinių ir galinių sėdynių šildymas	4A4	431	431
<b>Priekinių sėdynių vėdinimas ir masažo funkcija</b> Masažo funkcija priekyje su 10 pneumatinių pagalvių ir 3 intensyvumo laipsniais, 7 masažo programos Pastaba: tik su PS8	4D8	1 756	1 756
<b>Odos paketai / dizaino paketai</b>			
<b>Maksimalios apimties odos paketas</b> Oda aptraukti prietaisų panelis ir durų apmušimų parapetai Oda aptrauktos atramos rankai duryse ir vidurinė konsolė	7HF	702	702
<b>„RS“ raudonos spalvos dizaino paketas</b> Tarp sudedamųjų dalių: Juodos spalvos „Alcantara“ su „Express red“ spalvos kontrastinėmis siūlėmis aptraukti valdymo elementai Važiavimo pakopų pasirinkimo svirties užvalkalas iš juodos spalvos „Fine Nappa“ odos su „Express red“ spalvos kontrastinėmis siūlėmis Juodos spalvos „Fine Nappa“ oda aptraukti prietaisų panelis ir durų apmušimų parapetai Juodos spalvos „Fine Nappa“ oda su „Express red“ spalvos kontrastinėmis siūlėmis aptrauktos atramos rankai duryse Juodos spalvos „Alcantara“ su „Express red“ spalvos kontrastinėmis siūlėmis aptraukti vidurinės konsolės šonai Juodos spalvos saugos diržai su raudonu kraštu Juodos spalvos kilimėliai su „Express red“ spalvos kontrastinėmis siūlėmis ir „RS“ logotipais priekyje „Alcantara“ – tai neaustinė mikropluošto medžiaga Pastaba: tik su PEH	PEF	2 151	2 151
<b>„RS“ pilkos spalvos dizaino paketas</b> Tarp sudedamųjų dalių: Juodos spalvos „Alcantara“ su pilkos spalvos kontrastinėmis siūlėmis aptraukti valdymo elementai Važiavimo pakopų pasirinkimo svirties užvalkalas iš juodos spalvos „Fine Nappa“ odos su pilkos spalvos kontrastinėmis siūlėmis Juodos spalvos „Fine Nappa“ oda aptraukti prietaisų panelis ir durų apmušimų parapetai Juodos spalvos „Fine Nappa“ oda su pilkos spalvos kontrastinėmis siūlėmis aptrauktos atramos rankai duryse Juodos spalvos „Alcantara“ su pilkos spalvos kontrastinėmis siūlėmis aptraukti vidurinės konsolės šonai Juodos spalvos saugos diržai su pilku kraštu Juodos spalvos kilimėliai su pilkos spalvos kontrastinėmis siūlėmis ir „RS“ logotipais priekyje „Alcantara“ – tai neaustinė mikropluošto medžiaga Pastaba: tik su PEH	PEG	2 151	2 151



# Papildoma įranga

	Kodas	RS 7 Sportback	RS 7 Sportback performance
<b>Odos paketai / dizaino paketai</b>		Kaina EUR su PVM	
<b>„RS“ mėlynos spalvos dizaino paketas</b>	PEK	-	2 151
Apimtis: <ul style="list-style-type: none"><li>· Juodos spalvos „Alcantara“ su „Mercato blue“ spalvos kontrastinėmis siūlėmis aptrauktas vairo žiedas</li><li>· Juodos spalvos „Dinamica“ mikropluoštu aptraukta važiavimo pakopų pasirinkimo svirties rankena</li><li>· Važiavimo pakopų pasirinkimo svirties užvalkalas iš juodos spalvos „Fine Nappa“ odos su „Mercato blue“ spalvos kontrastinėmis siūlėmis</li><li>· Juodos spalvos „Fine Nappa“ oda aptraukti prietaisų panelis ir durų apmušalų parapetai</li><li>· Juodos spalvos „Fine Nappa“ oda su „Mercato blue“ spalvos kontrastinėmis siūlėmis aptrauktos atramos rankai duryse ir vidurinis porankis</li><li>· Juodos spalvos „Dinamica“ mikropluoštu su „Mercato blue“ spalvos kontrastinėmis siūlėmis aptraukti vidurinės konsolės šonai</li><li>- Mėlynos spalvos saugos diržai (vidurinės sėdynės saugos diržas visuomet yra išimtinai juodas)</li><li>· Juodos spalvos kilimėliai su „Mercato blue“ spalvos kontrastinėmis siūlėmis ir „RS“ logotipais priekyje</li></ul> Pastaba: tik su PEH			
<b>„RS“ raudonos spalvos dizaino paketas „plus“</b>	PEJ	-	3 283
Apima šiuos elementus iš „RS“ raudonos spalvos dizaino paketo: <ul style="list-style-type: none"><li>· Juodos spalvos „Alcantara“ su „Express red“ spalvos kontrastinėmis siūlėmis aptrauktas vairo žiedas</li><li>· Juodos spalvos „Dinamica“ mikropluoštu aptraukta važiavimo pakopų pasirinkimo svirties rankena</li><li>· Važiavimo pakopų pasirinkimo svirties užvalkalas iš juodos spalvos „Fine Nappa“ odos su „Express red“ spalvos kontrastinėmis siūlėmis</li><li>· Juodos spalvos „Fine Nappa“ oda aptraukti prietaisų panelis ir durų apmušalų parapetai</li><li>· Juodos spalvos „Dinamica“ mikropluoštu su „Express red“ spalvos kontrastinėmis siūlėmis aptraukti vidurinės konsolės šonai</li><li>· Juodos spalvos saugos diržai su raudonos spalvos kraštu (vidurinės sėdynės saugos diržas visuomet yra išimtinai juodas)</li><li>· Juodos spalvos kilimėliai su „Express red“ spalvos kontrastinėmis siūlėmis ir „RS“ logotipais priekyje</li></ul> Ir papildomai: <ul style="list-style-type: none"><li>· Juodos spalvos perforuota „Valcona“ oda su korio formos „Express red“ spalvos raštu aptrauktos vidurinės sėdynių dalys</li><li>· Išsiuvinėti „Express red“ spalvos „RS“ logotipai sėdynėse</li><li>· Juodos spalvos „Dinamica“ mikropluoštu su „Express red“ spalvos kontrastinėmis siūlėmis aptrauktas vidurinis porankis</li><li>· Juodos spalvos „Dinamica“ mikropluoštu su „Express red“ spalvos kontrastinėmis siūlėmis aptrauktos atramos rankai duryse</li><li>· Intarpai iš juodos spalvos „Dinamica“ mikropluošto</li></ul> Pastaba: tik su PEH			



# Papildoma įranga

	Kodas	RS 7 Sportback	RS 7 Sportback performance
<b>Ādas apdares pakas / dizaina pakas</b>		Kaina EUR su PVM	
<b>„RS“ pilkos spalvos dizaino paketas „plus“</b>	PEB	-	3 283
Apima šiuos elementus iš „RS“ pilkos spalvos dizaino paketo:			
<ul style="list-style-type: none"><li>· Juodos spalvos „Alcantara“ su pilkos spalvos kontrastinėmis siūlėmis aptrauktas vairo žiedas</li><li>· Juodos spalvos „Dinamica“ mikropluoštu aptraukta važiavimo pakopų pasirinkimo svirties rankena</li><li>· Važiavimo pakopų pasirinkimo svirties užvalkalas iš juodos spalvos „Fine Nappa“ odos su pilkos spalvos kontrastinėmis siūlėmis</li><li>· Priklausomai nuo pasirinkto interjero, juodos spalvos „Fine Nappa“ oda arba juodos spalvos „Fine Nappa“ oda su pilkos spalvos kontrastinėmis siūlėmis aptraukti prietaisų panelis, durų apmušalų parapetai, atramos rankai duryse ir vidurinis porankis</li><li>· Juodos spalvos „Dinamica“ mikropluoštu su pilkos spalvos kontrastinėmis siūlėmis aptraukti vidurinės konsolės šonai</li><li>· Juodos spalvos saugos diržai su pilkos spalvos kraštu (vidurinės sėdynės saugos diržas visuomet yra išimtinai juodas)</li><li>· Juodos spalvos kilimėliai su pilkos spalvos kontrastinėmis siūlėmis ir „RS“ logotipais priekyje</li></ul>			
Ir papildomai:			
<ul style="list-style-type: none"><li>· Juodos spalvos perforuota „Valcona“ oda su korio formos pilkos spalvos raštu aptrauktos vidurinės sėdynių dalys</li><li>· Išsiuvinėti pilkos spalvos „RS“ logotipai sėdynėse</li><li>· Juodos spalvos „Dinamica“ mikropluoštu su pilkos spalvos kontrastinėmis siūlėmis aptrauktas vidurinis porankis</li><li>· Juodos spalvos „Dinamica“ mikropluoštu su pilkos spalvos kontrastinėmis siūlėmis aptrauktos atramos rankai duryse</li><li>· Intarpai iš juodos spalvos „Dinamica“ mikropluošto</li></ul>			
Pastaba: tik su PEH			
<b>„RS“ mėlynos spalvos dizaino paketas „plus“</b>	PEI	-	3 283
Apima šiuos elementus iš „RS“ mėlynos spalvos dizaino paketo:			
<ul style="list-style-type: none"><li>· Juodos spalvos „Alcantara“ su „Mercato blue“ spalvos kontrastinėmis siūlėmis aptrauktas vairo žiedas</li><li>· Juodos spalvos „Dinamica“ mikropluoštu aptraukta važiavimo pakopų pasirinkimo svirties rankena</li><li>· Važiavimo pakopų pasirinkimo svirties užvalkalas iš juodos spalvos „Fine Nappa“ odos su „Mercato blue“ spalvos kontrastinėmis siūlėmis</li><li>· Juodos spalvos „Fine Nappa“ oda aptraukti prietaisų panelis ir durų apmušalų parapetai</li><li>· Juodos spalvos „Dinamica“ mikropluoštu su „Mercato blue“ spalvos kontrastinėmis siūlėmis aptraukti vidurinės konsolės šonai</li><li>· Mėlynos spalvos saugos diržai (vidurinės sėdynės saugos diržas visuomet yra išimtinai juodas)</li><li>· Juodos spalvos kilimėliai su „Mercato blue“ spalvos kontrastinėmis siūlėmis ir „RS“ logotipais priekyje</li></ul>			
Ir papildomai:			
<ul style="list-style-type: none"><li>· Juodos spalvos perforuota „Valcona“ oda su korio formos „Mercato blue“ spalvos raštu aptrauktos vidurinės sėdynių dalys</li><li>· Išsiuvinėti „Mercato blue“ spalvos „RS“ logotipai sėdynėse</li><li>· Juodos spalvos „Dinamica“ mikropluoštu su „Mercato blue“ spalvos kontrastinėmis siūlėmis aptrauktas vidurinis porankis</li><li>· Juodos spalvos „Dinamica“ mikropluoštu su „Mercato blue“ spalvos kontrastinėmis siūlėmis aptrauktos atramos rankai duryse</li><li>· Intarpai iš juodos spalvos „Dinamica“ mikropluošto</li></ul>			
Pastaba: tik su PEH			



# Papildoma įranga

	Kodas	RS 7 Sportback	RS 7 Sportback performance
		Kaina EUR su PVM	
<b>Interjero apdaila</b>			
Antracito spalvos „Race“ aliuminio interjero apdaila	5MD	s	s
Tamsaus matinio pašiaušto aliuminio interjero apdaila	5TG	0	0
<b>„Volcano grey“ spalvos švelnaus rievėtumo natūralaus uosio dekoratyviniai intarpai</b> prietaisų panelyje, durų apmušaluose ir vidurinėje konsolėje, įskaitant gėrimų laikiklių uždangalą; aliuminio optikos apvadai	7TN	373	373
Anglies pluošto tvilo struktūros interjero apdaila	5MK	850	850
<b>Tvilo struktūros anglies pluošto dekoratyviniai intarpai su mėlynos spalvos akcentu</b> Prietaisų panelyje ir durų apmušaluose; juodu fortepijono laku padengti dekoratyviniai intarpai vidurinėje konsolėje, įskaitant gėrimų laikiklių uždangalą; aliuminio optikos apvadai	5TT	1 019	1 019
<b>Vairai / pavarų perjungimo svirtys / valdymo elementai</b>			
Sportinis oda aptrauktas šildomas daugiavfunkcis vairas su pavarų perjungimo svirtelėmis Pastaba: tik su PEF arba PEG	1XP	215	215
<b>Informacija ir pramogos / MMI ir navigacijos sistemos</b>			
„Audi virtual cockpit“ prietaisų skydelis „plus“ su papildomu vaizdu „Audi Sport Runway“	7J3	170	170
<b>Informacija ir pramogos / radijo ir TV sistemos</b>			
<b>„Bang &amp; Olufsen“ 3D „Premium“ klasės garso sistema</b> 16 garsiakalbių įskaitant 3D garsiakalbius	9VS	s	s
<b>„Bang &amp; Olufsen“ 3D praplėsta garso sistema</b> 19 garsiakalbiai įskaitant priekinius ir galinius 3D garsiakalbius	8RF	6 000	6 000
DVD grotuvas	7D5	136	136



# Papildoma įranga

	Kodas	RS 7 Sportback	RS 7 Sportback performance
		Kaina EUR su PVM	
<b>Informacija ir pramogos / telefonas ir komunikacija</b>			
USB jungtys su įkrovimo funkcija gale	UE8	171	171
<b>„Audi phone box“ su belaidžiu įkrovimu („Qi“ standartą palaikantiems telefonams)</b> Galima prijungti du telefonus „Bluetooth“ jungtimi	9ZE	566	566
<b>Asistavimo sistemos / saugumas</b>			
Kelio ženklų atpažinimas naudojant kamerą	QR9	s	s
„Audi pre sense basic“ sistema	7W1	s	s
Įspėjimas išvažiuojant iš eismo juostos įskaitant kritinių situacijų asistentą	6I5	395	395
<b>Įspėjimas persirikiuojant į kitą eismo juostą įskaitant galinę „Audi pre sense“ sistemą, įspėjimą išlipant ir skersinio eismo stebėjimo asistentą gale</b> Galinė „Audi pre sense“ sistema su „Audi pre sense basic“ sistema 7W3 Įspėjimas persirikiuojant į kitą eismo juostą 7Y1	PCH	1 359	1 359
<b>Asistavimo paketas „City“</b> Sankryžų asistentas JX1 Įspėjimas persirikiuojant į kitą eismo juostą 7Y1 Įspėjimas išlipant Skersinio eismo stebėjimo asistentas gale Galinė „Audi pre sense“ sistema su „Audi pre sense basic“ sistema 7W3 Pastaba: tik su 6XL	PCM	1 869	1 869
<b>Asistavimo paketas „Tour“</b> Adaptyvus važiavimo asistentas įskaitant greičio ribotuvą, efektyvumo asistentą, susidūrimų išvengimo asistentą ir pasukimo asistentą 8T5 Važiavimo spūstyje asistentas	PCC	2 207	2 207
Projekcinis ekranas	KS1	1 585	1 585
Naktinio matymo asistentas	9R1	2 435	2 435



# Papildoma įranga

	Kodas	RS 7 Sportback	RS 7 Sportback performance
		Kaina EUR su PVM	
<b>Palīdzības un drošības sistēmas</b>			
Parkavimo asistentas	7X5	475	475
Galinio vaizdo kamera	KA2	533	533
<b>Parkavimo asistentų paketas su parkavimo asistentu „plus“</b> Parkavimo asistentas „plus“ (FT3) „Park Assist“ sistema su parkavimo pagalbos sistema „plus“ (7X5) 360° aplinkos matymo kameros „Top View“ (KA6)	PCV	1 641	1 641
<b>Parkavimo asistentų paketas</b> Nuotolinio parkavimo asistentas „plus“ (FT1) „Park Assist“ sistema su parkavimo pagalbos sistema „plus“ (7X5) 360° aplinkos matymo kameros „Top View“ (KA6) tik su PGB	PCF	1 754	1 754
Šoninės oro pagalvės priekyje ir gale su galvos oro pagalvėmis ir galinių saugos diržų sagčių apšvietimu	4X4	498	498
<b>„Audi pre sense“ paketas keleivių skyriaus gale</b> Saugos paketas apima parinktis, didinančias ant galinės sėdynės sėdinčių keleivių saugumą ir komfortą	4X9	815	815
<b>Apšvietimas</b>			
<b>Priekiniai šviesos diodų žibintai su priekinių žibintų apiplovimo sistema</b> Priekiniai žibintai apima šias funkcijas: dienos važiavimo šviesos, artimosios šviesos, tolimosios šviesos, gabaritinės šviesos, kaitinamųjų lempučių gedimo indikacija ir bet kokioms oro sąlygoms pritaikomos šviesos (akinimo atspindžiais mažinimui blogomis oro sąlygomis).	8IT	s	s
Galiniai šviesos diodų žibintai su dinaminiais posūkių rodikliais	8SP	s	s
<b>HD matriciniai priekiniai šviesos diodų žibintai, Audi lazerinės šviesos</b> Papildomai prie šviesos diodų funkcijų, priekiniai žibintai su specialiaja „RS“ užtamsinta apdaila apima šias funkcijas: dinaminiai posūkių rodikliai, pasukimo šviesos (papildomas šoninis apšvietimas pasukant), manevravimo šviesos (priekinių šoninių manevravimo zonų apšvietimas važiuojant atbuline eiga), automagistralės šviesos (padidintas nuotolis važiuojant dideliu greičiu) ir automatinis dinaminis žibintų šviesos nuotolio reguliavimas, „RS“ apšvietimo inscenizacija ir dinaminiai posūkių rodikliai	PXC	2 887	2 887



# Papildoma įranga

	Kodas	RS 7 Sportback	RS 7 Sportback performance
	Kaina EUR su PVM		
<b>Stogo sistemos</b>			
Panoraminiis stiklinis stoglangis	3FB	1 869	1 869
<b>Oro kondicionierius</b>			
Autonominis šildymas / vėdinimas su nuotoliniu valdymu	9M9	1 925	1 925
<b>Oro kokybės paketas</b>			
Įskaitant jonizatorių, aromatizatorių ir oro kokybės vizualizavimą MMI ekrane	2V9	510	510
<b>Rakinimo sistemos</b>			
Komfortinio rakto sistema su sensoriniu bagažinės dangčio atrakinimu	PGB	950	950
Durų pritraukimo pagalbos sistema	GZ2	724	724
Garažo vartų nuotolinis valdymas (HomeLink)	VC2	284	284
<b>Galinio vaizdo veidrodžiai</b>			
Abiejų pusių elektra prilenkiami automatiškai tamsėjantys išoriniai galinio vaizdo veidrodžiai su atminties funkcija Pastaba: ne su bazinėmis sėdynėmis	6XL	113	113
Juodos spalvos išorinių galinio vaizdo veidrodžių korpusai Pastaba: tik su 4ZP arba PA6 arba PQA	6FJ	120	120
Kėbulo spalva nudažyti išorinių galinio vaizdo veidrodžių korpusai	6FA	0	0
Išorinių galinio vaizdo veidrodžių korpusai iš anglies pluošto	6FQ	1 014	1 014
Išorinių galinio vaizdo veidrodžių korpusai iš matinio anglies pluošto	6FM	-	1 008



# Papildoma įranga

	Kodas	RS 7 Sportback	RS 7 Sportback performance
Stiklai	Kaina EUR su PVM		
Apsauginė užuolaida nuo saulės galiniam langui	3Y6	158	158
Klimatinį ir akustinį komfortą užtikrinantis priekinis stiklas su šildymu be laidininkų Pastaba: tik su 9ZE	4GR	668	668
Tamsinti galinis stiklas, galinių durų stiklai ir galiniai šoniniai stiklai („privacy“ stiklai)	QL5	510	510
Adaptyvūs priekinio stiklo valytuvai su integruotais apiplovimo purkštukais	9PF	408	-
Kita eksterjero įranga			
<b>Blizgios juodos spalvos Audi žiedai ir logotipai</b> Blizgios juodos spalvos Audi žiedai priekyje ir gale bei „RS 7“ logotipas „Audi Singleframe“ grotelėse ir ant bagažinės dangčio Pastaba: tik su PQA arba PA6	4ZP	340	340
Matinės pilkos spalvos langų apdailos juostos su juodos spalvos Audi žiedais ir emblema	4ZR	-	340
<b>Blizgios juodos spalvos dizaino paketas</b> Blizgios juodos spalvos priekinis aptakas, šoninės mentės priekyje, slenksčių juostų įdėklai, galinio difuzoriaus įdėklas, šoninių langų apdailos juostos, matinės juodos spalvos stogo bėgeliai Pastaba: tik su 6FA arba 6FJ	PA6	963	963
<b>Anglies pluošto ir blizgios juodos spalvos dizaino paketas</b> Priekinis aptakas, šoninės mentės priekyje, slenksčių juostų įdėklai ir galinio difuzoriaus įdėklas iš blizgaus anglies pluošto, blizgios juodos spalvos šoninių langų apdailos juostos Pastaba: tik su 6FA arba 6FJ	PQA	5 265	5 265





# Papildoma įranga

	Kodas	RS 7 Sportback	RS 7 Sportback performance
		Kaina EUR su PVM	
<b>Kita eksterjero įranga</b>			
<b>Matinio anglies pluošto ir juodos spalvos dizaino paketas</b> Įspūdingo dizaino elementų zonos automobilio priekyje, šonuose ir gale apdailintos matiniu anglies pluoštu arba nudažytos juoda spalva, kad sukurtų išraiškingus akcentus. Matinio anglies pluošto ir juodos spalvos dizaino paketo apimtis: <ul style="list-style-type: none"> <li>· Priekinis aptakas, šoninės mentės priekyje, slenksčių juostų įdėklai ir galinio difuzoriaus įdėklas iš matinio anglies pluošto</li> <li>· Blizgios juodos spalvos šoninių langų apdailos juostos</li> <li>· Matinės juodos spalvos bėgeliai ant stogo</li> <li>· Blizgūs chromuoti Audi žiedai priekyje ir gale bei „RS 6“ logotipas „Audi Singleframe“ grotelėse ir ant bagažo skyriaus dangčio, pasirinktinai blizgios juodos spalvos derinyje su juodos spalvos dizaino paketu „plus“</li> </ul>	PQE	-	5 492
<b>Matinio aliuminio optikos „RS“ eksterjero įranga</b> Matinio aliuminio optikos priekinis aptakas, šoninės mentės priekyje, slenksčių juostų įdėklai ir galinio difuzoriaus įdėklas	5L2	226	-
<b>Matinio aliuminio optikos priekinis aptakas, šoninės mentės priekyje, slenksčių juostų įdėklai ir galinio difuzoriaus įdėklas</b> Skleidžia ypatingą garsą; dviejų kanalų, su blizgios juodos spalvos ovalinėmis galinių dujų išmetimo vamzdžių apdailomis	0P6	1 585	1 585
Be modelio ir variklio identifikavimo užrašų automobilio gale	2Z0	0	0
<b>Kita interjero įranga</b>			
„Lunar silver“ spalvos medžiaginis lubų apmušimas	6NJ	0	0
Paketas rūkantiesiems	9JC	69	69



# Papildoma įranga

Pratęsta garantija	Kodas	RS 7	RS 7
		Sportback	Sportback performance
Kaina EUR su PVM			
Audi pratęsta garantija, 2 + 1, maksimali rida 30 000 km	EA1	397	397
Audi pratęsta garantija, 2 + 1, maksimali rida 60 000 km	EA2	525	525
Audi pratęsta garantija, 2 + 1, maksimali rida 90 000 km	EA3	668	668
Audi pratęsta garantija, 2 + 1, maksimali rida 120 000 km	EB4	796	796
Audi pratęsta garantija, 2 + 1, maksimali rida 150 000 km	EB3	1 003	1 003
Audi pratęsta garantija, 2 + 2, maksimali rida 40 000 km	EA4	1 067	1 067
Audi pratęsta garantija, 2 + 2, maksimali rida 80 000 km	EA5	1 386	1 386
Audi pratęsta garantija, 2 + 2, maksimali rida 120 000 km	EA6	1 832	1 832
Audi pratęsta garantija, 2 + 3, maksimali rida 50 000 km	EA7	1 832	1 832
Audi pratęsta garantija, 2 + 3, maksimali rida 100 000 km	EA8	2 422	2 422
Audi pratęsta garantija, 2 + 3, maksimali rida 150 000 km	EA9	4 176	4 176



# Audi exclusive

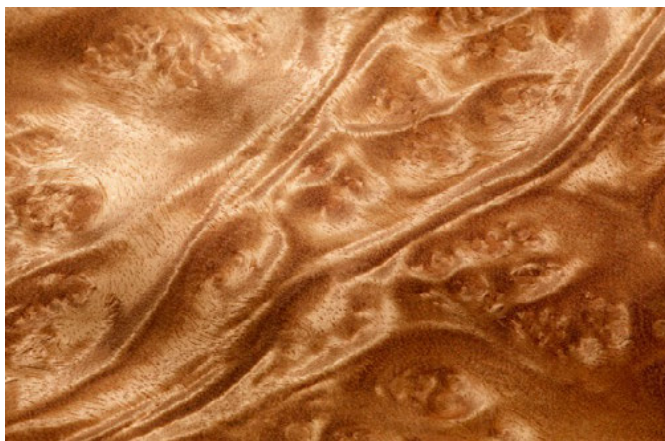
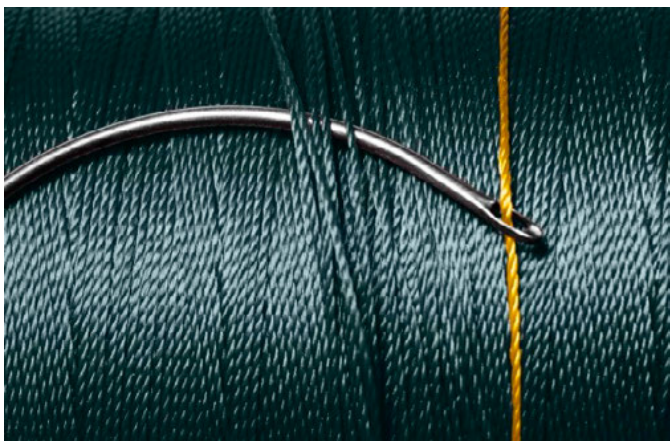

## Interjero apdaila

### Audi exclusive“ medienos interjero apdaila

Prietaisų panelyje, durų apmušimuose ir vidurinėje konsolėje, įskaitant gėrimų laikiklių uždangalą; aliuminio optikos apvadai  
Taurios pilkos spalvos švelnaus rievėtumo natūralus uosis  
Nugos spalvos švelnaus rievėtumo natūralus uosis  
Gintaro spalvos natūralus eukaliptas

Pastaba: tik su 7TL

**Audi  
exclusive**  
Cena EUR ar PVN

**Kodas**

YTA

1 245

## Vairai / pavarų perjungimo svirtys / valdymo elementai

### „Audi exclusive“ juodos spalvos oda aptraukti valdymo elementai

Juodos spalvos oda aptrauktas „Audi exclusive“ vairo žiedas ir važiavimo pakopų pasirinkimo svirties rankena

Siūlių spalva gali būti pasirenkama iš pagrindinių ir akcentinių „Audi exclusive“ spalvų pasiūlos: „Alabaster white“, „Cognac“, „Diamond silver“, „Havana brown“, „Jet grey“, „Crimson red“, „Ocean blue“, juoda, „Alaska blue“, „Calendula yellow“, „Iguana green“

YVU

849



# Audi exclusive

Kita interjero įranga	Kodas	Audi exclusive Kaina EUR su PVM
<b>„Audi exclusive“ kilimėliai</b> Juodos spalvos kilimėliai Kraštų, apvadų ir siūlių spalva gali būti pasirenkama iš pagrindinių ir akcentinių „Audi exclusive“ spalvų pasiūlos: „Alabaster white“, „Cognac“, „Diamond silver“, „Havana brown“, „Jet grey“, „Crimson red“, „Ocean blue“, juoda, „Alaska blue“, „Calendula yellow“, „Iguana green“	YSR	487
<b>„Audi exclusive“ kilimėliai su „RS“ logotipais</b> Juodos spalvos kilimėliai su išsiuvinėtais „RS“ logotipais ant priekinių kilimėlių Kraštų, apvadų, siūlių ir „RS“ logotipų spalva gali būti pasirenkama iš pagrindinių ir akcentinių „Audi exclusive“ spalvų pasiūlos bei papildomai iš „RS“ dizaino paketo spalvų: „Alabaster white“, „Cognac“, „Diamond silver“, „Havana brown“, „Jet grey“, „Crimson red“, „Ocean blue“, juoda, „Alaska blue“, „Calendula yellow“, „Iguana green“, pilka ir „Ekspresinė raudona“	YTU	894
<b>„Audi exclusive“ saugos diržai</b> Saugos diržų spalva gali būti pasirenkama iš pagrindinių „Audi exclusive“ spalvų pasiūlos: „Alabaster white“, „Cognac“, „Diamond silver“, „Havana brown“, „Jet grey“, „Crimson red“, „Ocean blue“	YTO	1 698
<b>Juodos spalvos „Audi exclusive“ saugos diržai su spalvotu kraštu</b> Juodos spalvos saugos diržo krašto spalva gali būti individualiai pasirenkama iš akcentinių „Audi exclusive“ spalvų pasiūlos: „Alaska blue“, „Calendula yellow“, „Iguana green“. Vidurinis saugos diržas visuomet yra juodos spalvos	YTQ	1 698
<b>Suderintos spalvos oda aptrauktas „Audi exclusive“ oro pagalvės uždangalas</b> Oda aptrauktas oro pagalvės uždangalas vaire. Odos ir siūlių spalva suderinta su prietaisų panelio spalva.	3HB	284
<b>„Audi exclusive“ oro pagalvės uždangalas</b> Oda aptrauktas „Audi exclusive“ oro pagalvės uždangalas vaire Odos ir siūlių spalva gali būti pasirenkama iš pagrindinių „Audi exclusive“ spalvų pasiūlos: „Alabaster white“, „Cognac“, „Diamond silver“, „Havana brown“, „Jet grey“, „Crimson red“, „Ocean blue“, juoda Papildomai siūlių spalva gali būti pasirenkama iš akcentinių „Audi exclusive“ spalvų: „Alaska blue“, „Calendula yellow“, „Iguana green“ Pastaba: tik su 3HB	YUH	453
<b>„Audi exclusive“ juodos spalvos „Alcantara“ aptraukti valdymo elementai</b> Juodos spalvos „Alcantara“ aptrauktas vairo žiedas Juodos spalvos „Dinamica“ mikropluoštu aptraukta važiavimo pakopų pasirinkimo svirties rankena Važiavimo pakopų pasirinkimo svirties užvalkalas iš juodos spalvos odos Siūlių spalva gali būti pasirenkama iš pagrindinių ir akcentinių „Audi exclusive“ spalvų pasiūlos: „Alabaster white“, „Cognac“, „Diamond silver“, „Havana brown“, „Jet grey“, „Crimson red“, „Ocean blue“, juoda, „Alaska blue“, „Calendula yellow“, „Iguana green“	YVQ	1 076
<b>„Audi exclusive“ lubų apmušimas iš juodos spalvos „Dinamica® microfiber“</b> Juodos spalvos „Dinamica® microfiber“ aptraukti lubų apmušimas, viršutinės statramsčių apmušimų dalys, lentyna už galinės sėdynės ir skydeliai nuo saulės Pastaba: tik su 8RF arba 9VS ir 3Y6	6NA	2 321



Kita interjero įranga	Kodas	Audi exclusive Kaina EUR su PVM
<p><b>Apvadai „Audi exclusive“ komfortiškos sėdynėms</b></p> <p>Apvadų ant sėdynių ir galvos atramų spalva gali būti pasirenkama iš pagrindinių ir akcentinių „Audi exclusive“ spalvų pasiūlos: „Alabaster white“, „Cognac“, „Diamond silver“, „Havana brown“, „Jet grey“, „Crimson red“, „Ocean blue“, juoda, „Alaska blue“, „Calendula yellow“, „Iguana green“</p> <p>Pastaba: tik su YZ1 ir PS8</p>	YYA	0
<b>Sėdynių apmušalai / odos paketai</b>		
<p><b>Oda aptrauktos sėdynių apdailos dalys „Audi exclusive“</b></p> <p>„Oda aptrauktos šoninės sėdynių apdailos su dekoratyvinėmis siūlėmis</p> <p>Sėdynių nustatymo valdymo elementai neaptraukti oda</p> <p>Odos ir siūlių spalva gali būti pasirenkama iš pagrindinių „Audi exclusive“ spalvų pasiūlos: „Alabaster white“, „Cognac“, „Diamond silver“, „Havana brown“, „Jet grey“, „Crimson red“, „Ocean blue“, juoda ir standartinės spalvos</p> <p>Siūlių spalva gali būti papildomai pasirenkama iš akcentinių „Audi exclusive“ spalvų pasiūlos: „Alaska blue“, „Calendula yellow“, „Iguana green“</p>	YQN	1 121
<p><b>„Audi exclusive“ oda individualizuoti viršutiniai ir apatiniai interjero elementai</b></p> <p>„Fine Nappa“ oda aptrauktos atramos rankai duryse bei vidurinės konsolės apdaila, prietaisų panelis ir durų apmušimų parapetai</p> <p>Plastikinių pridėtinių dalių spalva nesuderinta, tačiau atitinka pasirinktą interjero spalvą</p> <p>Juodos spalvos prietaisų panelis ir durų apmušalų parapetai gali būti su spalvotomis siūlėmis</p> <p>Atramų rankai duryse ir vidurinės konsolės apdailos spalva gali būti pasirenkama iš pagrindinių „Audi exclusive“ spalvų pasiūlos: „Alabaster white“, „Cognac“, „Diamond silver“, „Havana brown“, „Jet grey“, „Crimson red“, „Ocean blue“, juoda</p> <p>Siūlių spalva gali būti papildomai pasirenkama iš akcentinių „Audi exclusive“ spalvų pasiūlos: „Alaska blue“, „Calendula yellow“, „Iguana green“</p> <p>Pastaba: tik su 7HF</p>	YSJ	2 830
<p><b>„Audi exclusive“ apmušalai ir apdaila iš „Valcona“ odos</b></p> <p>„Valcona“ oda aptrauktos vidurinės sėdynių dalys, sėdynių šonai, galvos atramos ir priekinis vidurinis ranktūris</p> <p>Durų apmušimų intarpai iš „Dinamica“ mikropluošto</p> <p>Plastikinių pridėtinių dalių spalva nesuderinta, tačiau atitinka pasirinktą interjero spalvą</p> <p>Odos, „Dinamica“ mikropluošto ir siūlių spalva gali būti pasirenkama iš pagrindinių „Audi exclusive“ spalvų pasiūlos: „Alabaster white“, „Cognac“, „Diamond silver“, „Havana brown“, „Jet grey“, „Crimson red“, „Ocean blue“, juoda</p> <p>Siūlių spalva gali būti papildomai pasirenkama iš akcentinių „Audi exclusive“ spalvų pasiūlos: „Alaska blue“, „Calendula yellow“, „Iguana green“</p> <p>Pastaba: tik su PS8</p>	YZ1	3 679
<p><b>„Audi exclusive“ išsiūti „RS“ logotipai priekinėse sėdynėse</b></p> <p>Siūlių spalva gali būti pasirenkama iš pagrindinių ir akcentinių „Audi exclusive“ spalvų pasiūlos: „Alabaster white“, „Cognac“, „Diamond silver“, „Havana brown“, „Jet grey“, „Crimson red“, „Ocean blue“, juoda, „Alaska blue“, „Calendula yellow“, „Iguana green“</p> <p>Pastaba: tik su PEH</p>	YTY	396



## Įrangos paketai / dizaino paketai

**Audi**  
exclusive  
Kaina EUR su PVM

### „Audi exclusive“ „Jet grey“ ir „Ocean blue“ spalvų derinio dizaino paketas

YVA

8 355

„RS“ sportinėms priekinėms sėdynėms:

„Jet grey“ spalvos „Valcona“ oda su „Ocean blue“ spalvos kontrastinėmis siūlėmis aptrauktos vidurinės sėdynių dalys, sėdynių šonai, galvos atramos ir priekinis vidurinis ranktūris  
Durų apmušimų intarpai iš juodos spalvos „Dinamica“ mikropluošto

„Jet grey“ spalvos oda su „Ocean blue“ spalvos kontrastinėmis siūlėmis aptrauktos atramos rankai duryse

„Jet grey“ spalvos oda su „Ocean blue“ spalvos kontrastinėmis siūlėmis aptraukta vidurinė konsolė

Juodos spalvos oda su „Ocean blue“ spalvos kontrastinėmis siūlėmis aptrauktas vairo žiedas

Juodos spalvos oda aptraukta važiavimo pakopų pasirinkimo svirtis

Važiavimo pakopų pasirinkimo svirties užvalkalas iš juodos spalvos odos su „Ocean blue“ spalvos kontrastinėmis siūlėmis

Plastikinių pridėtinių dalių spalva nesuderinta, tačiau atitinka pasirinktą interjero spalvą

„Ocean blue“ spalvos saugos diržai

Juodos spalvos kilimėliai su „Jet grey“ spalvos apvadais ir „Ocean blue“ spalvos kontrastinėmis siūlėmis

Pastaba: tik su 7HF ir PEH

### Dviejų spalvų dizaino paketas „Audi exclusive“

YVE

9 510

„Audi exclusive“ dvispalvio dizaino paketas gali būti pasirenkamas su vienu iš keturių iš anksto apibrėžtų juodos ir „Alaska blue“, juodos ir „Calendula yellow“, juodos ir „Iguana green“, juodos ir „Crimson red“ spalvų salonų

Juodos spalvos „Valcona“ oda aptrauktos vidurinės sėdynių dalys ir galvos atramos bei „Fine Nappa“ oda aptraukti prietaisų panelis ir durų apmušalų parapetai su pasirinkta versija atitinkančios spalvos kontrastinėmis siūlėmis

Apjuosianti juosta sėdynių šonuose iš pasirinktą versiją atitinkančios spalvos „Valcona“ odos

Išsiuvinėti pasirinktą versiją atitinkančios spalvos „RS“ logotipai priekyje ir gale

Juodos spalvos „Fine Nappa“ oda aptraukta viršutinė vidurinės konsolės dalis, pasirinktą versiją atitinkančios spalvos apatinė dalis

Juodos spalvos „Dinamica“ su pasirinktą versiją atitinkančios spalvos kontrastinėmis siūlėmis aptrauktas vidurinis porankis ir atramos rankai duryse

Juodos spalvos „Dinamica“ mikropluoštu aptraukti durų apmušalų intarpai su „Audi exclusive“ emblema

Juodos spalvos „Alcantara“ su pasirinktą versiją atitinkančios spalvos kontrastinėmis siūlėmis aptrauktas vairo žiedas

Juodos spalvos „Dinamica“ mikropluoštu aptraukta važiavimo pakopų pasirinkimo svirties rankena ir važiavimo pakopų pasirinkimo svirties užvalkalas iš juodos spalvos „Fine Nappa“

odos su pasirinktą versiją atitinkančios spalvos kontrastinėmis siūlėmis

Juodos spalvos saugos diržai su pasirinktą versiją atitinkančios spalvos kraštais

Juodos spalvos kilimėliai ir kraštai, pasirinktą versiją atitinkančios spalvos išsiuvinėtas „RS“ raštas, apvadais ir kontrastinėmis siūlėmis

Juodos spalvos pridėtinės plastikinės dalys

Pastaba: tik su 7HF ir PEH



# Audi RS 7 Sportback matmenys

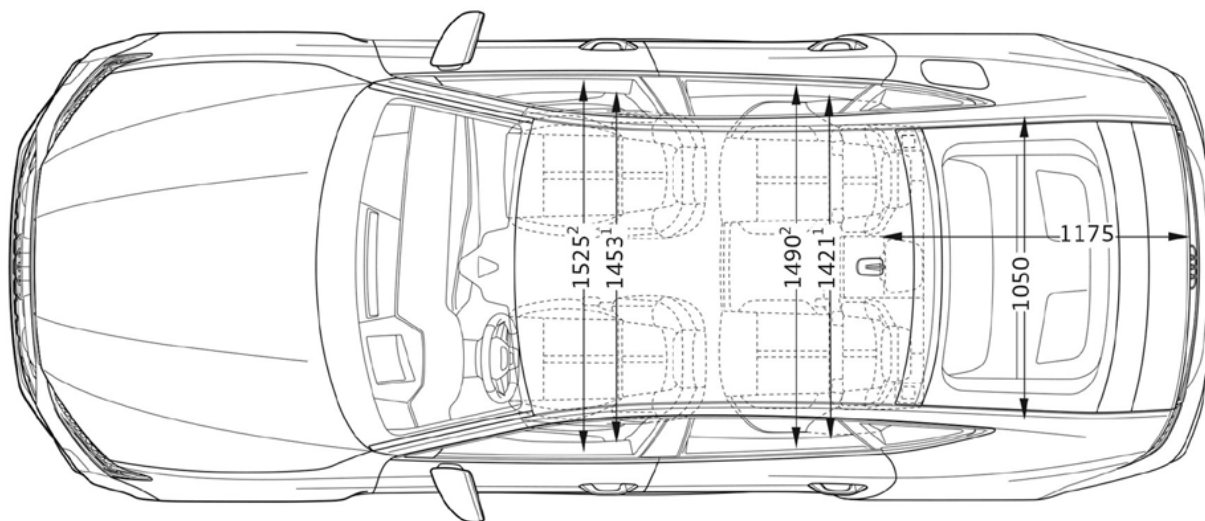
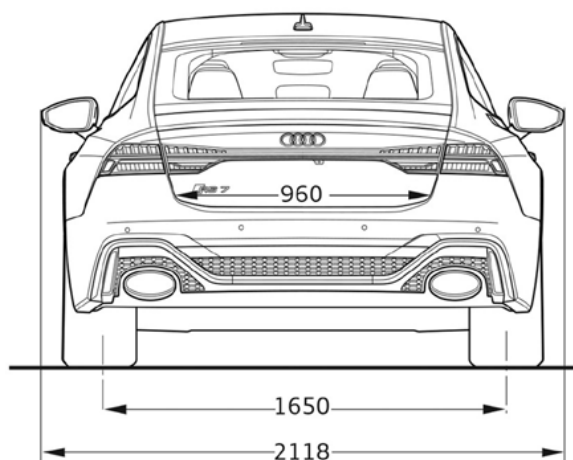
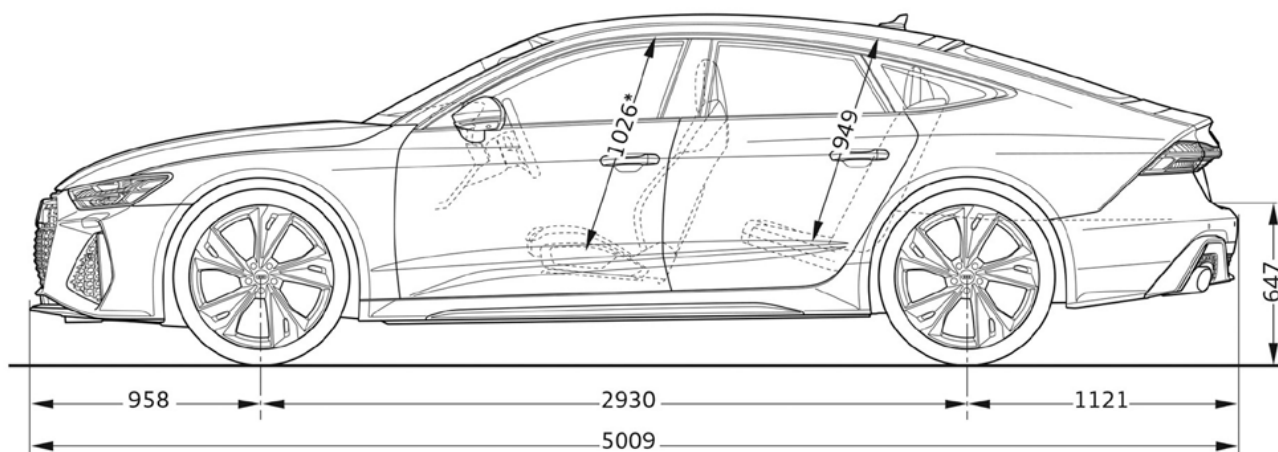
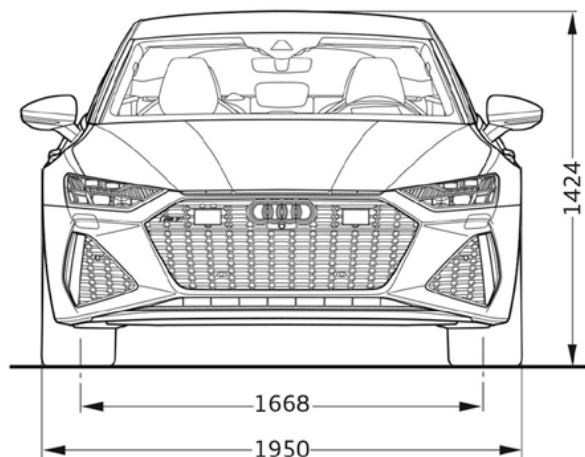

# Audi RS 7 Sportback techninė informacija

Modelis	RS 7 Sportback	RS 7 Sportback performance
<b>Variklio tipas</b>	<b>TFSI quattro</b>	<b>TFSI quattro</b>
Cilindrai / tūris (cm <sup>3</sup> )	8 / 3996	8 / 3996
Pavarų dėžė, pavaros tipas	8 / tiptronic / quattro	8 / tiptronic / quattro
Maksimali galia, kW/AG	441 / 600	463 / 630
Maksimalus sukimo momentas, Nm/aps.	800 / 2050 - 4500	850 / 2300 - 4500
<b>Masės ir talpa</b>		
Nepakrauto automobilio masė, kg (septynvietais automobilis)	2140	2140
Maksimali leidžiama bendroji masė, kg	2735	2735
Maksimali leidžiama stogo apkrova / atraminė apkrova, kg	90 / 95	90 / -
Maksimali leidžiama priekabos be stabdžių masė, kg	750	750
Degalų bako talpa, apytiksliai, l	73	73
Bagažo skyriaus talpa, l (septynvietais automobilis)	535 / 1382	535 / 1382
Apsisukimo skersmuo, apytiksliai, m	-	-
<b>Eksploatacinės charakteristikos ir sąnaudos</b>		
Maksimalus greitis, km/h	250	280
Įsibėgėjimas 0-100 km s (septynvietais automobilis)	3.6	3.4
<b>WLTP degalų sąnaudos, l/100 km</b>		
mišriosios	12.6-12.0	12.5-12.0
Mišrioji WLTP CO <sub>2</sub> emisija, g/km	285-272	184-273
Emisijos standartas	Euro 6d-ISC-FCM	Euro 6d-ISC-FCM

Degalų sąnaudų ir CO<sub>2</sub> emisijos reikšmės nurodytos diapazonais, nes jos priklauso nuo naudojamų padangų ir ratlankių kombinacijų. Techniniai duomenys yra tik informacinio pobūdžio ir gali būti keičiami be išankstinio informavimo.

- TFSI** Benzininis variklis su tiesioginiu degalų įpurškimu, turbopripūtimu ir „Audi valvelift“ sistema
- quattro** nuolatinė visų ratų pvara
- tiptronic** pakopinė automatinė pavarų dėžė





# Kontaktai



## **Kauno Audi centras** Audi Sport dileris

Chemijos g. 8, Kaunas  
+370 37467467  
audi@autojuta.lt  
www.autojuta.audi.lt

## **Møller Auto Keturi žiedai** Audi Sport dileris

Ukmergės g. 252, Vilnius  
+370 52388011  
audi@moller.lt  
www.mollerautovilnius.audi.lt

## **Klaipėdos Audi centras**

Šilutės pl. 50, Klaipėda  
+370 61258526  
info@klasera.lt  
www.klaipedosaudicentras.audi.lt