



A4



Audi Vorsprung durch Technik

Turinys



Kainoraštis

Bazinė įranga

- 6 Ratlankiai / padangos
- 7 Apšvietimas
- 8 Galinio vaizdo veidrodžiai
- 8 Rakinimo sistemos
- 8 Stiklai
- 8 Kita eksterjero įranga
- 9 Sėdynės / komfortas
- 9 Kita interjero įranga
- 10 Infotainment / MMI ir navigacijos sistemos
- 11 Asistavimo sistemos / saugumas
- 11 Technologijos / važiuoklė

Papildoma įranga

- 12 Spalvos
- 14 Ratlankiai / padangos
- 20 Važiuoklė / stabdžiai
- 20 Sėdynės

- 21 Sėdėjimo komfortas
- 22 Sėdynių apmušalai / odos paketai
- 22 Interjero apdaila
- 23 Vairai / pavarų perjungimo svirtys / valdymo elementai
- 23 Infotainment / MMI ir navigacijos sistemos
- 24 Infotainment / radijo ir TV sistemos
- 24 Infotainment / telefonas ir komunikacija
- 25 Asistavimo sistemos / saugumas
- 27 Apšvietimas
- 27 Stogo sistemos
- 28 Oro kondicionierius
- 28 Bagažo tvirtinimo ir daiktadėžių sistemos
- 28 Rakinimo sistemos
- 29 Galinio vaizdo veidrodžiai
- 29 Stiklai
- 30 Kita eksterjero įranga
- 31 Kita interjero įranga
- 32 Pratęsta garantija
- 33 Įrangos paketai / dizaino paketai

Audi exclusive

- 36 Spalvos
- 36 Interjero apdaila
- 37 Vairai / pavarų perjungimo svirtys / valdymo elementai
- 37 Kita interjero įranga
- 37 Sėdynių apmušalai / odos paketai

Audi A4 priedai

Matmenys

Techniniai duomenys

Padangų parametru klasifikacija

Kontaktai

Audi A4 Limousine kainoraštis

Galios žymėjimo užrašas	Variklio tipas	Pavarų dėžė / pavaros tipas	Cilindrai / tūris cm ³	Galia kW/AG	A4 EUR su PVM EUR be PVM	A4 advanced EUR su PVM EUR be PVM	A4 S line EUR su PVM EUR be PVM
35 TFSI	2.0TFSI	6 / manual	4 / 1984	110 / 150	34 200 28 264 8WCA7C	35 100 29 008 8WCB7C	37 100 30 661 8WCC7C
35 TFSI	2.0TFSI	7 / S tronic	4 / 1984	110 / 150	38 150 31 529 8WCA7G	39 050 32 273 8WCB7G	41 050 33 926 8WCC7G
40 TFSI	2.0TFSI	7 / S tronic	4 / 1984	150 / 204	42 450 35 083 8WCAZG	42 800 35 372 8WCBZG	44 800 37 025 8WCCZG
40 TFSI quattro	2.0TFSI	7 / S tronic / quattro	4 / 1984	150 / 204	45 250 37 397 8WCAZY	45 600 37 686 8WCBZY	47 600 39 339 8WCCZY
45 TFSI quattro	2.0TFSI	7 / S tronic / quattro	4 / 1984	195 / 265	49 900 41 240 8WCAAY	51 650 42 686 8WCBAY	53 650 44 339 8WCCAY
30 TDI	2.0TDI	7 / S tronic	4 / 1968	100 / 136	38 550 31 860 8WCAYG	39 500 32 645 8WCBYG	41 450 34 256 8WCCYG
35 TDI	2.0TDI	7 / S tronic	4 / 1968	120 / 163	41 450 34 256 8WCAJG	42 350 35 000 8WCBJG	44 350 36 653 8WCCJG
40 TDI	2.0TDI	7 / S tronic	4 / 1968	150 / 204	43 100 35 620 8WCAUG	43 550 35 992 8WCBUG	45 550 37 645 8WCCUG
40 TDI quattro	2.0TDI	7 / S tronic / quattro	4 / 1968	150 / 204	45 900 37 934 8WCAUY	46 350 38 306 8WCBUY	48 350 39 959 8WCCUY

Išsami techninė informacija pateikta čia 

Kainos apima automobilio pristatymą, priešpardaviminį patikrinimą, avarinį trikampį, gesintuvą ir pirmosios pagalbos rinkinį. Kainos apskaičiuotos taikant visus Lietuvoje galiojančius mokesčius. Nurodytos kainos, papildomos įrangos komplektacija bei galimų modelių pasirinkimas yra tik informacinio pobūdžio ir gali būti keičiami be išankstinio informavimo. Nurodytos kainos neapima registracijos mokesčio, priimto Lietuvos Respublikos motorinių transporto priemonių registracijos mokesčio įstatyme 2019 m. gruodžio 17 d. Nr. XIII-2690 ir įsigaliojusio nuo 2020 m. liepos 1 d.

Kainos galioja nuo 01.11.2022.



Audi A4 Avant kainoraštis

Galios žymėjimo užrašas	Variklio tipas	Pavarų dėžė / pavaros tipas	Cilindrai / tūris cm ³	Galia kW/AG	A4 EUR su PVM EUR be PVM	A4 advanced EUR su PVM EUR be PVM	A4 S line EUR su PVM EUR be PVM
35 TFSI	2.0TFSI	6 / manual	4 / 1984	110 / 150	37 700 31 157 8WDA7C	37 150 30 702 8WDB7C	39 150 32 355 8WDC7C
35 TFSI	2.0TFSI	7 / S tronic	4 / 1984	110 / 150	43 050 35 579 8WDA7G	41 150 34 008 8WDB7G	43 150 35 661 8WDC7G
40 g-tron	2.0TFSI CNG	7 / S tronic	4 / 1984	125 / 170	45 150 37 314 8WDALG	43 900 36 281 8WDBLG	45 900 37 934 8WDCLG
40 TFSI	2.0TFSI	7 / S tronic	4 / 1984	150 / 204	47 050 38 884 8WDAZG	44 850 37 066 8WDBZG	46 850 38 719 8WDCZG
40 TFSI quattro	2.0TFSI	7 / S tronic / quattro	4 / 1984	150 / 204	48 650 40 207 8WDAZY	47 650 39 380 8WDBZY	49 650 41 033 8WDCZY
45 TFSI quattro	2.0TFSI	7 / S tronic / quattro	4 / 1984	195 / 265	53 450 44 174 8WDAAY	53 750 44 421 8WDBAY	55 750 46 074 8WDCAY
30 TDI	2.0TDI	7 / S tronic	4 / 1968	100 / 136	42 850 35 413 8WDAYG	41 550 34 339 8WDBYG	43 550 35 992 8WDCYG
35 TDI	2.0TDI	7 / S tronic	4 / 1968	120 / 163	44 950 37 149 8WDAJG	44 400 36 694 8WDBJG	46 400 38 347 8WDCJG
40 TDI	2.0TDI	7 / S tronic	4 / 1968	150 / 204	47 950 39 628 8WDAUG	45 650 37 727 8WDBUG	47 650 39 380 8WDCUG
40 TDI quattro	2.0TDI	7 / S tronic / quattro	4 / 1968	150 / 204	51 200 42 314 8WDAUY	48 450 40 041 8WDBUY	50 450 41 694 8WDCUY

Išsami techninė informacija pateikta čia 

Kainos apima automobilio pristatymą, priešpardaviminį patikrinimą, avarinį trikampį, gesintuvą ir pirmosios pagalbos rinkinį. Kainos apskaičiuotos taikant visus Lietuvoje galiojančius mokesčius. Nurodytos kainos, papildomos įrangos komplektacija bei galimų modelių pasirinkimas yra tik informacinio pobūdžio ir gali būti keičiami be išankstinio informavimo. Nurodytos kainos neapima registracijos mokesčio, priimto Lietuvos Respublikos motorinių transporto priemonių registracijos mokesčio įstatyme 2019 m. gruodžio 17 d. Nr. XIII-2690 ir įsigaliojusio nuo 2020 m. liepos 1 d.

Kainos galioja nuo 01.11.2022.



Audi A4 allroad quattro kainoraštis



Modelis	Galios žymėjimo užrašas	Variklio tipas	Pavarų dėžė / pavaros tipas	Cilindrai / tūris cm ³	Galía kW/AG	A4 allroad quattro EUR su PVM EUR be PVM
A4 allroad	45 TFSI quattro	2.0TFSI	7 / S tronic / quattro	4 / 1984	195 / 265	55 800 46 116 8WJ0AY
A4 allroad	40 TDI quattro	2.0TDI	7 / S tronic / quattro	4 / 1968	150 / 204	50 100 41 405 8WJ0UY
A4 allroad	50 TDI quattro	3.0TDI	8 / tiptronic / quattro	6 / 2967	210 / 286	59 400 49 091 8WJ08A

Išsami techninė informacija pateikta čia







Kainos apima automobilio pristatymą, priešpardaviminį patikrinimą, avarinį trikampį, gesintuvą ir pirmosios pagalbos rinkinį. Kainos apskaičiuotos taikant visus Lietuvoje galiojančius mokesčius. Nurodytos kainos, papildomos įrangos komplektacija bei galimų modelių pasirinkimas yra tik informacinio pobūdžio ir gali būti keičiami be išankstinio informavimo. Nurodytos kainos neapima registracijos mokesčio, priimto Lietuvos Respublikos motorinių transporto priemonių registracijos mokesčio įstatyme 2019 m. gruodžio 17 d. Nr. XIII-2690 ir įsigaliojusio nuo 2020 m. liepos 1 d.

Kainos galioja nuo 01.11.2022.



Bazinė įranga

Ratlankiai / padangos		Kodas	A4	A4 advanced	A4 S line	A4 allroad quattro
Lieti aliuminio lydinio 5 stipinų dizaino ratlankiai, 7,5J x 17, su 205/60 R16 padangomis (bazinė įranga modeliams 35TFSI, 30TDI, 35TDI)		CX1	s/-	-	-	-
Kaltiniai aliuminio lydinio 10-ies stipinų dizaino ratlankiai, 7,5J x 17, su 225/50 R17 padangomis (bazinė įranga modeliams 40TFSI, 45TFSI, 40TDI)		CH5	-/s	o	-	-
Lieti aliuminio lydinio 5 stipinų „Dynamic“ dizaino ratlankiai, 7,5J x 17, su 225/50 R17 padangomis		V17	-	s	-	-
Lieti aliuminio lydinio 5 stipinų „Y“ dizaino ratlankiai („S“ dizainas), 8J x 18, su 245/40 R18 padangomis		V99	-	-	s	-

s = bazinė įranga - = netiekama o = papildoma įranga



Bazinė įranga

	Kodas	A4	A4 advanced	A4 S line	A4 allroad quattro
Ratlankiai / padangos					
Kaltiniai lengvojo lydinio 15 stipinų dizaino ratlankiai, 7,5J x 17, su 225/55 R17 padangomis	CY5	-	-	-	s
					
Slėgio padangose kontrolės indikacija	7K1	s	s	s	s
Padangų remonto komplektas	1G8	s	s	s	s
Apšvietimas					
Priekiniai šviesos diodų žibintai, posūkių rodikliai su kaitinamosiomis lemputėmis	8EX	s	s	s	s
Galiniai šviesos diodų žibintai	8VG	s	s	s	s
Šviesos ir lietaus sensorius	8N6	s	s	s	s
Šviesos diodų vidaus apšvietimas	QQ0	s	s	s	s

s = bazinė įranga - = netiekama o = papildoma įranga



Bazinė įranga

	Kodas	A4	A4 advanced	A4 S line	A4 allroad quattro
Galinio vaizdo veidrodžiai					
Kėbulo spalva dažyti išorinių galinio vaizdo veidrodžių korpusai	6FA	s	s	s	s
Elektra nustatomi ir šildomi išoriniai galinio vaizdo veidrodžiai	6XD	s	s	s	s
Rankiniu būdu užtamsinamas vidinis galinio vaizdo veidrodis	4L2	s	s	s	s
Rakinimo sistemos					
Automatinis bagažinės dangčio atidarymas iš vidaus (atrakinimas elektra)	4E2	s	s	s	-
Elektra atidaromas ir uždaromas bagažinės dangtis ① tik Avant modeliams	4E7	o	o	o	s
Signalizacija su apsauga nuo nutempimo	PG2	s	s	s	s
Stiklai					
Šoniniai langai ir galinis langas su šilumą izoliuojančiais stiklais	4KC	s	s	s	s
Žalsvi, šilumą izoliuojantys stiklai su garso izoliaciją pagerinančiu tarpiniu sluoksniu	4GF	s	s	s	s
Kita eksterjero įranga					
Juodos spalvos apdailos juostos	4ZE	s	s	s	s
Juodos spalvos stogo bėgeliai ① tik Avant modeliams	3S2	s	s	s	s

s = bazinė įranga - = netiekama o = papildoma įranga



Bazinė įranga

	Kodas	A4	A4 advanced	A4 S line	A4 allroad quattro
Sėdynės / komfortas					
Medžiaginiai sėdynių apmušalai „Index“	N2M	s	s	s	s
Bazinės priekinės sėdynės	Q1A	s	s	s	s
Priekinių sėdynių aukščio reguliavimas	3L3	s	s	s	s
Nenulenkiama vientisa galinė sėdynė ir sėdynės atlošas ① ne quattro modeliams; tik Limousine modeliams	3ND	s/-	s/-	s/-	-
Nepadalinta vientisa galinė sėdynė, padalintas nulenkiamas sėdynės atlošas (trijų dalių, 40:20:40 santykiu) su viduriniu ranktūriu ① quattro ir Avant modeliams	3NT	o/s	o/s	o/s	s
ISOFIX vaikiškų kėdučių tvirtinimai ir „Top Tether“ tvirtinimo taškai šoninėse galinės sėdynės sėdimosiose vietose	3B3	s	s	s	s
ISOFIX vaikiškų kėdučių tvirtinimai ant priekinio keleivio sėdynės su keleivio oro pagalvės deaktivavimu	PIH	s	s	s	s
Kita interjero įranga					
Priekinis vidurinis ranktūris	6E1	s	s	s	s
3-jų stipinų multifunkcinis vairas	1XA	s	s	s	-
Oda aptrauktas 3-jų stipinų multifunkcinis sportinis vairas	1XC	o	o	o	s
Sidabrinės pilkos spalvos dažais su deimantiniu spindesiu dažyta interjero apdaila	5MA	s	s	s	s
Automatinis oro kondicionierius	9AK	s	s	s	s

s = bazinė įranga - = netiekama o = papildoma įranga



Bazinė įranga

	Kodas	A4	A4 advanced	A4 S line	A4 allroad quattro
Kita interjero įranga					
Medžiaginis lubų apmušimas	6NJ	s	s	s	s
Apsauginės slenksčių juostos su aliuminio apdaila	7M1	s	s	-	-
Apšviečiamos apsauginės slenksčių juostos priekyje su aliuminio intarpais ir „S“ logotipais	VT5	o	o	s	-
Apsauginės slenksčių juostos su aliuminio apdaila ir logotipais „allroad quattro“	7M9	-	-	-	s
Kilimėliai priekyje ir gale	0TD	s	s	s	s
Kilimėlis bagažinėje	6SS	s	s	s	s
Bagažinės uždangalas su elektros pavara ① tik Avant modeliams		s	s	s	s
Infotainment / MMI ir navigacijos sistemos					
Vairuotojo informacinė sistema su 5" vienspalviu ekranu ① ne A4 Avant g-tron modeliams	9S5	s	s	s	s
Vairuotojo informacinė sistema su 7" aukštos raiškos spalvotu ekranu ① A4 Avant g-tron modeliams	9S7	s	s	s	o
MMI radijo sistema „plus“ su „MMI touch“ technologija: 10,1" spalvotas ekranas, įskaitant „MMI touch“, 2 USB įkrovimo ir duomenų perdavimo jungtimis	I8E	s	s	s	s
8 garsiakalbiai (pasyvūs)	8RM	s	s	s	s
„Bluetooth“ sąsaja	9ZX	s	s	s	s
Skaitmeninės radijo transliacijos priėmimas	QV3	s	s	s	s

s = bazinė įranga - = netiekama o = papildoma įranga









Bazinė įranga

	Kodas	A4	A4 advanced	A4 S line	A4 allroad quattro
Asistavimo sistemos / saugumas					
Nustatomas greičio ribotuvas	8T9	s	s	s	s
„Audi pre sense city“ sistema	6K8	s	s	s	s
Antrinių susidūrimų išvengimo stabdymo asistentas		s	s	s	s
Priekinės šoninės oro pagalvės su galvos oro pagalvėmis	4X3	s	s	s	s
„Audi connect“ paslaugos „Emergency call & service“ su nuotolinėmis paslaugomis „Audi connect“ paslaugos „Remote & control“ sujungia automobilį su išmaniuoju telefonu naudojantis „myAudi“ taikomąja programa. Paketas apima šias paslaugas: Automobilio paieška; Automobilio būklė; Nuotolinis užrakinimas ir atrakinimas; Pranešimas apie aliarmą dėl vagystės	IW3	s	s	s	s
Technologijos / važiuoklė					
Elektromechaninis stovėjimo stabdys	UH1	s	s	s	s
Vairo stiprintuvas	QZ7	s	s	s	s
Audi drive select® sistema su efektyvumo modusu	2H9	o/s	o/s	o/s	s
① bazinė įranga modeliams su varikliais, kurių galia prasideda 140 kW					
① bazinė įranga A4 Avant g-tron modeliams					
Standartinė važiuoklė	1BA	s	s	s	-
Standartinė važiuoklė	1BM	s/-	s/-	s/-	-
① tik A4 Avant g-tron modeliams					
Speciali, blogiems keliams skirta važiuoklė (23 mm didesnė prošvaisa)	1BP	-	-	-	s

s = bazinė įranga - = netiekama o = papildoma įranga







Papildoma įranga

Spalvos	Kodas	Kaina EUR su PVM			
		A4	A4 advanced	A4 S line	A4 allroad quattro
„Metallic“ ir „pearl effect“ spalvos		1 019	1 019	1 019	1 019
„Daytona Grey pearl effect“ spalva	6Y6Y	-	-	2 717	-
Kėbulų spalva					
Ibis White	 T9T9	x	x	x	x
Brilliant Black	 A2A2	x	x	-	x
„Metallic“ kėbulų spalva					
Chronosgrey	 Z7Z7	-	-	x	x
Florett Silver	 L5L5	x	x	-	x
Manhattan Grey	 H1H1	x	x	-	x
Navarra Blue	 2D2D	x	x	x	x
Glacier White	 2Y2Y	x	x	x	x

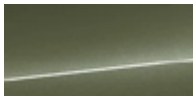

Papildoma įranga

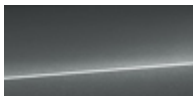
„Metallic“ kėbulo spalva		Kodas	Kaina EUR su PVM			
			A4	A4 advanced	A4 S line	A4 allroad quattro
Mythos Black		0E0E	x	x	x	x
Tango Red		Y1Y1	x	x	x	-
Distric green		M4M4	-	-	x	x
Ascari Blue		9W9W	-	-	x	-
„Pearlescent“ kėbulo spalva						
Daytona Grey		6Y6Y	-	-	x	-







Papildoma įranga

Ratlankiai / padangos	Kodas	Kaina EUR su PVM			
		A4	A4 advanced	A4 S line	A4 allroad quattro
Lieti aliuminio lydinio 10 stipinų „Crystal“ dizaino ratlankiai, 7,5J x 17, su 225/50 R17 padangomis	C8F				-
30TDI, 35TDI, 35TFSI		566	0	-	
40TDI, 40TFSI, 45TFSI		0	0	-	
Lieti aliuminio lydinio 5 lygiagrečių stipinų dizaino ratlankiai, 7,5J x 17, su 225/50 R17 padangomis	C7R				-
30TDI, 35TDI, 35TFSI		848	171	-	
40TDI, 40TFSI, 45TFSI		282	171	-	
Lieti aliuminio lydinio 5 stipinų „Aero“ dizaino, kontrastinės pilkos spalvos iš dalies poliruoti ratlankiai, 7,5J x 17, su 225/50 R17 padangomis	C4F				-
30TDI, 35TDI, 35TFSI		1 019	340	-	
40TDI, 40TFSI, 45TFSI		453	340	-	
Kaltiniai aliuminio lydinio 10 stipinų dizaino ratlankiai, 7,5J x 17, su 225/50 R17 padangomis	CH5				-
30TDI, 35TDI, 35TFSI		566	0	-	
40TDI, 40TFSI, 45TFSI		s	0	-	



Papildoma įranga

Ratlankiai / padangos	Kodas	Kaina EUR su PVM					
		A4	A4 advanced	A4 S line	A4 allroad quattro		
Lieti aliuminio lydinio 5 dvigubų stipinų „Star“ dizaino ratlankiai („S“ dizainas), 8J x 18, su 245/40 R18 padangomis		V14				-	
			30TDI, 35TDI, 35TFSI	1 528	850	0	
			40TDI, 40TFSI, 45TFSI	963	850	0	
Lieti aliuminio lydinio 10 stipinų „V“ dizaino ratlankiai, 8J x 18, su 245/40 R18 padangomis		C4Q				-	
			30TDI, 35TDI, 35TFSI	1 528	850	0	
			40TDI, 40TFSI, 45TFSI	963	850	0	
Lieti aliuminio lydinio 10 stipinų „Dynamic“ dizaino, kontrastinės pilkos spalvos iš dalies poliruoti ratlankiai, 8J x 18, su 245/40 R18 padangomis Pastaba: ne A4 Avant g-tron modeliams		C5Y				-	
			30TDI, 35TDI, 35TFSI	1 698	1 019	171	
			40TDI, 40TFSI, 45TFSI	1 132	1 019	171	
Lieti aliuminio lydinio 5 stipinų „Dynamic“ dizaino, kontrastinės pilkos spalvos iš dalies poliruoti ratlankiai, 8J x 18, su 245/40 R18 padangomis		CB5				-	
			30TDI, 35TDI, 35TFSI	1 698	1 019	171	
			40TDI, 40TFSI, 45TFSI	1 132	1 019	171	



Papildoma įranga

Ratlankiai / padangos	Kodas	Kaina EUR su PVM			
		A4	A4 advanced	A4 S line	A4 allroad quattro
„Audi Sport“ lieti aliuminio lydinio 5 dvigubų stipinų dizaino ratlankiai, 8J x 18, su 245/40 R18 padangomis	45S	-	-	-	-
30TDI, 35TDI, 35TFSI		2 094	1 416	566	-
40TDI, 40TFSI, 45TFSI		1 529	1 416	566	-
„Audi Sport“ lieti aliuminio lydinio 10 stipinų „Y“ dizaino, blizgios juodos spalvos iki blizgesio pratekinti ratlankiai, 8J x 18, su 245/40 R18 padangomis	45Q	-	-	-	-
30TDI, 35TDI, 35TFSI		2 320	1 642	793	-
40TDI, 40TFSI, 45TFSI		1 756	1 642	793	-
„Audi Sport“ lengvojo lydinio 5 stipinų „Trapezoid“ dizaino, matinio titano optikos ratlankiai su šviesiomis briaunomis, 8,0J x 18, 245/40 R18 padangos	V67	-	-	-	-
30TDI, 35TDI, 35TFSI		2 478	1 800	950	-
40TDI, 40TFSI, 45TFSI		1 913	1 800	950	-
Lieti aliuminio lydinio 5 dvigubų stipinų „V“ dizaino ratlankiai, 7,5J x 18, su 245/45 R18 padangomis	V18	-	-	-	906



Papildoma įranga

Ratlankiai / padangos	Kodas	Kaina EUR su PVM			
		A4	A4 advanced	A4 S line	A4 allroad quattro
Lieti aliuminio lydinio 5 stipinų „V“ dizaino, kontrastinės pilkos spalvos iš dalies poliruoti ratlankiai, 7,5J x 18, su 245/45 R18 padangomis	U71	-	-	-	1 076
„Audi Sport“ lieti aliuminio lydinio 10 stipinų „V“ dizaino, iki blizgesio pratekinti ratlankiai, 8,5J x 19, su 245/35 R19 padangomis Pastaba: ne su 45TDI varikliais, ne su 9M9 ir 3FU	40W				
		30TDI, 35TDI, 35TFSI	2 660	1 982	1 132
		45TFSI, 40TDI	2 095	1 982	1 132
„Audi Sport“ lieti aliuminio lydinio 5 stipinų „Torsio“ dizaino ratlankiai, 8,5J x 19, su 245/35 R19 padangomis Pastaba: ne su 45TDI varikliais, ne su 9M9 ir 3FU	44S				
		30TDI, 35TDI, 35TFSI	2 660	1 982	1 132
		45TFSI, 40TDI	2 095	1 982	1 132
„Audi Sport“ lieti aliuminio lydinio 5 stipinų „Rotor“ dizaino, matinio titano optikos, iki blizgesio pratekinti ratlankiai, 8,5J x 19, su 245/35 R19 padangomis Pastaba: ne su 45TDI varikliais, ne su 9M9 ir 3FU	44R				
		30TDI, 35TDI, 35TFSI	2 999	2 322	1 472
		45TFSI, 40TDI	2 435	2 322	1 472



Papildoma įranga

Ratlankiai / padangos	Kodas	Kaina EUR su PVM			
		A4	A4 advanced	A4 S line	A4 allroad quattro
<p>„Audi Sport“ lieti aliuminio lydinio 10 stipinų „Turbine“ dizaino, platinos optikos, iki blizgesio pratekinti ratlankiai, 8,5J x 19, su 245/35 R19 padangomis</p> <p>Pastaba: ne su 45TDI varikliais, ne su 9M9 ir 3FU</p>	F43	-	-	-	-
30TDI, 35TDI, 35TFSI		2 999	2 322	1 472	
45TFSI, 40TDI		2 435	2 322	1 472	
<p>„Audi Sport“ lieti aliuminio lydinio 5 stipinų „V Star“ dizaino, matinio titano optikos, iki blizgesio pratekinti ratlankiai, 8,5J x 19, su 245/35 R19 padangomis</p> <p>Pastaba: 45TDI varikliais ne su 3FU</p>	47E	-	-	-	-
30TDI, 35TDI, 35TFSI		2 999	2 322	1 472	
40TDI, 40TFSI, 45TFSI		2 435	2 322	1 472	
<p>„Audi Sport“ lengvojo lydinio 5 stipinų „Flag“ dizaino, blizgios juodos antracito spalvos ratlankiai su šviesiomis briaunomis, 8,5J x 19, 245/35 R19 padangos</p> <p>Pastaba: ne su 45TDI varikliais, ne su 9M9 ir 3FU</p>	44W	-	-	-	-
30TDI, 35TDI, 35TFSI		3 044	2 366	1 516	
45TFSI, 40TDI		2 480	2 366	1 516	
<p>„Audi Sport“ lieti aliuminio lydinio 10 stipinų „Y“ dizaino ratlankiai, 8J x 19, su 245/40 R19 padangomis</p>	V30	-	-	-	1 925



Papildoma įranga

Ratlankiai / padangos

„Audi Sport“ lieti aliuminio lydinio 10 stipinų „Y“ dizaino, blizgios juodos spalvos iki blizgesio pratekinti ratlankiai, 8J x 19, su 245/40 R19 padangomis



Kodas

A4

A4 advanced

A4 S line

A4 allroad quattro

Kaina EUR su PVM

40S	-	-	-	2 264
-----	---	---	---	-------

Vietą taupantis atsarginis ratas

Pastaba: ne A4 Avant g-tron modeliams

1G5	171	171	171	-
-----	-----	-----	-----	---

Vietą taupantis atsarginis ratas su kompresoriumi

3F1	-	-	-	215
-----	---	---	---	-----

Vagystę apsunkinantys ratų varžtai

1PD	33	33	33	33
-----	----	----	----	----



Papildoma įranga

Važiuklė / stabdžiai	Kodas	Kaina EUR su PVM			
		A4	A4 advanced	A4 S line	A4 allroad quattro
Sportinė važiuklė Pastaba: ne A4 Avant g-tron modeliams	1BE	384	384	384	-
Komfortiška važiuklė su amortizatorių reguliavimu (10 mm mažesnė prošvaisa) Pastaba: tik su Audi drive select® sistema, ne A4 Avant g-tron modeliams	1BL	1 166	1 166	781	-
Sportinė važiuklė su amortizatorių reguliavimu (20 mm mažesnė prošvaisa) Pastaba: tik su Audi drive select® sistema, ne A4 Avant g-tron modeliams	1BQ	1 166	1 166	781	-
Komfortiška, blogiems keliams skirta važiuklė (13 mm didesnė prošvaisa) Pastaba: ne A4 Avant g-tron modeliams	1BR	384	384	384	-
Važiuklė su amortizatorių reguliavimu Amortizatorių charakteristikos nustatomos, naudojant „Audi drive select“ sistemą	2MN	-	-	-	1 166
Dinaminė vairavimo sistema Pastaba: modeliams su mažesnės nei 150 kW galios varikliais, tik su 2H1	1N8	1 132	1 132	1 132	1 132
Audi drive select® sistema Pastaba: tik modeliams su mažesnės nei 150 kW galios varikliais	2H1	226	226	226	-
Raudona spalva nudažyti stabdžių suportai Raudona spalva nudažyti priekinių ir galinių stabdžių suportai Pastaba: tik modeliams 45TFSI, 40TDI	PC2	373	373	373	-
Sėdynės					
Sportinės priekinės sėdynės Pastaba: ne su baziniais sėdynių apmušalais	Q1D	424	424	424	424
Klimatizuotos sportinės priekinės sėdynės Įskaitant priekinių sėdynių vėdinimą ir 4-ių krypčių juosmens atramos reguliavimą Pastaba: tik su 4A3 arba 4A4; ir 3L5 arba PV3; ir 9AQ, ir N1F	PS8	1 365	1 365	1 365	1 365
„S“ sportinės priekinės sėdynės Pastaba: tik su WQS ir 8I6, ir PV3 arba 3L5	Q4Q	1 048	1 048	1 048	-



Papildoma įranga

	Kodas	Kaina EUR su PVM			
		A4	A4 advanced	A4 S line	A4 allroad quattro
Sėdėjimo komfortas					
Elektra nustatoma vairuotojo sėdynė	3PB	453	453	453	453
Elektra nustatomos priekinės sėdynės	3L5	866	866	866	866
Vairuotojo sėdynės atminties funkcija Elektra nustatomos priekinės sėdynės su vairuotojo sėdynės atminties funkcija (3L4) 4-ių krypčių juosmens atramos reguliavimas (7P1) Pastaba: tik su QQ1 arba QQ2	PV3	1 416	1 416	1 416	1 416
Priekinių sėdynių juosmens atramos reguliavimas elektra	7P1	317	317	317	317
Pneumatiškai reguliuojama juosmens atrama su masažo funkcija Pastaba: ne su PS8	8I6	555	555	555	555
Priekinių sėdynių galvos atramos su „X“ reguliavimu	5ZC	142	142	142	142
Komfortiškas priekinis vidurinis ranktūris	6E3	215	215	215	215
Priekinių sėdynių šildymas	4A3	431	431	431	431
Priekinių ir šoninių galinių sėdynių šildymas Pastaba: tik su 9AQ; ne su baziniais sėdynių apmušalais	4A4	861	861	861	861
Nepadalinta vientisa galinė sėdynė, padalintas (trijų dalių) nulenkiamas galinės sėdynės atlošas su viduriniu ranktūriu Pastaba: bazinė įranga Avant ir Limousine quattro modeliuose	3NT	431	431	431	-



Papildoma įranga

Sėdynių apmušalai / odos paketai	Kodas	Kaina EUR su PVM			
		A4	A4 advanced	A4 S line	A4 allroad quattro
Medžiaginiai sėdynių apmušalai „System“ Pastaba: tik su Q1D	N2E	0	0	0	0
Sėdynių apmušalai iš odos ir dirbtinės odos „mono.pur 550“ derinio Normalioms ir sportinėms sėdynėms: oda aptrauktos vidurinės priekinių sėdynių dalys ir dvi šoninės galinės sėdynės, dirbtine oda aptraukti sėdynių šonai, galvos atramos, durų apmušimai, vidurinis ranktūris (jeigu užsakytas) ir vidurinė galinė sėdynė	N1F	1 212	1 212	1 212	1 212
"Dinamica microfiber" ir odos kombinacijos paketas Pastaba: tik su 3NT Limousine modeliams, ne su baziniais sėdynių apmušalais	N5J	1 472	1 472	1 472	1 472
Dirbtine oda aptrauktos vidurinė konsolė ir atramos rankai duryse	7HB	328	328	328	328
Interjero apdaila					
Sidabrinės spalvos „Ellipse“ aliuminio interjero apdaila	5TT	300	300	300	300
„Audi exclusive“ juodo fortepijono lako interjero apdaila	5TL	521	521	521	521
Pilkos spalvos natūralaus ąžuolo interjero apdaila	7TL	521	521	521	521
Rudos spalvos riešutmedžio interjero apdaila	5MP	521	521	521	-
Anglies pluošto tvilo interjero apdaila	5MB	1 415	1 415	1 415	1 415
Juodo stiklo optikos akcentiniai paviršiai	GT6	204	204	204	204



Papildoma įranga

Vairai / pavarų perjungimo svirtys / valdymo elementai	Kodas	Kaina EUR su PVM			
		A4	A4 advanced	A4 S line	A4 allroad quattro
Oda aptrauktas 3-jų stipinų multifunkcinis sportinis vairas Pastaba: ne su PCB arba PAS	1XC	271	271	271	s
Oda aptrauktas 3-jų stipinų multifunkcinis sportinis vairas „plus“	1XW	442	442	442	171
Oda aptrauktas šildomas 3-jų stipinų multifunkcinis sportinis vairas „plus“ Pastaba: tik su 8T6 arba PAS	1XP	600	600	600	384
Oda aptrauktas 3-jų stipinų multifunkcinis sportinis vairas „plus“ su tiesia apatine dalimi Pastaba: ne su PCB arba PAS	2PF	572	572	572	300
Infotainment / MMI ir navigacijos sistemos					
Vairuotojo informacinė sistema su 7" aukštos raiškos spalvotu ekranu Pastaba: bazinė įranga A4 Avant g-tron modeliuose	9S7	284	284	284	284
	katru su 7UG	0	0	0	0
„Audi virtual cockpit“ prietaisų skydelis „plus“ 12,3" LCD ekranas su papildomomis grafinės indikacijos „dynamic“ ir „sport“ parinktimis papildomai prie „classic“ dizaino įprastinio prietaisų rodymo Pastaba: tik su 1XP arba 1XW arba 2PF, ne A4 Avant g-tron modeliams	9S9	679	679	679	679
	katru su 7UG	397	397	397	397
MMI® navigacija „plus“ su „MMI touch®“ Navigacijos sistema su 10,1" aukštos raiškos spalvotu ekranu MMI touch® 3D navigacija su žemėlapiu atnaujinimu Pastaba: tik su 9S7 arba 9S9 ir IT3	7UG	2 553	2 553	2 553	2 553



Papildoma įranga

	Kodas	Kaina EUR su PVM			
		A4	A4 advanced	A4 S line	A4 allroad quattro
Infotainment / radijo ir TV sistemos					
Audi garso sistema	9VD	362	362	362	362
„Bang & Olufsen“ 3D garso sistema Pastaba: tik su QQ1 arba QQ2	9VS	1 290	1 290	1 290	1 290
Infotainment / telefonas ir komunikacija					
"Audi phone box" "Induktyvaus įkrovimo 5 vatų galia funkcija ("QI" standartas), įskaitant įspėjimą dėl išsikrovimo ir įkrovimo būklės indikacija MMI sistemoje 170 × 87 mm dydžio telefono dėtuvi priekiniame viduriniame ranktūryje Laisvų rankų įrangos naudojimas įmanomas su 2 prijungtais mobiliaisiais telefonais	9ZE	510	510	510	510
„Audi connect“ paslaugos 3 metams Pastaba: tik su 7UG	IT3	0	0	0	0
Audi sąsaja išmaniajam telefonui	IU1	934	934	934	934
		katru su 7UG	362	362	362



Papildoma įranga

Asistavimo sistemos / saugumas	Kodas	Kaina EUR su PVM			
		A4	A4 advanced	A4 S line	A4 allroad quattro
„Audi pre sense basic“ sistema	7W1	284	284	284	284
Įspėjimo dėl išvažiavimo iš eismo juostos sistema Pastaba: tik su 9S7 arba 9S9	6I3	171	171	171	171
Eismo juostos išlaikymo asistentas Pastaba: tik su 8T6 ir 9S7 arba 9S9 ir 1XW arba 1XP	6I1	560	560	560	560
„Audi active lane assist“ (aktyvus eismo juostos išlaikymo asistentas) Kamerą naudojanti asistavimo vairuotojui sistema (QK1) Kelio ženklų atpažinimas (QR9) Eismo juostos išlaikymo asistentas (6I1) Pastaba: tik su 8G1 arba PXC ir 7UG, ir 9S7 arba 9S9, ir 8T6, ne su 1XC ir 2PF	PCB	837	837	837	837
Projekcinis ekranas	KS1	1 110	1 110	1 110	1 110
Pastovaus greičio palaikymo sistema su greičio ribotuvu	8T6	340	340	340	340
„Audi hold assist“ (įkalnės asistentas)	UH2	91	91	91	91
Parkavimo pagalbos sistema gale	7X1	453	453	453	453
Parkavimo pagalbos sistema priekyje ir gale	7X2	883	883	883	883
Parkavimo asistentas	7X5	1 190	1 190	1 190	1 190
Galinio vaizdo kamera Pastaba: tik su 7X2 arba 7X5	KA2	510	510	510	510
360° aplinkos matymo kameros "Top View" Pastaba: tik su 7X2 arba 7X5	KA6	1 811	1 811	1 811	1 811



Papildoma įranga

Asistavimo sistemos / saugumas	Kodas	Kaina EUR su PVM			
		A4	A4 advanced	A4 S line	A4 allroad quattro
Parkavimo asistavimo paketas 360° aplinkos matymo kameros, įskaitant galinio vaizdo kamerą Parkavimo asistentas Pastaba: tik su 6XE arba 6XF arba 6XK arba 6XL	PCF	1 813	1 813	1 813	1 813
Asistavimo paketas "City" Įspėjimas išlipant Skersinio eismo stebėjimo asistentas gale Galinio vaizdo kamera "Audi side assist" (persirikiavimo į kitą eismo juostą asistentas) Parkavimo sistema "plus" Galinė "Audi pre sense" sistema įskaitant "Audi pre sense basic" sistemą Pastaba: tik su 6XK arba 6XL	PCM	1 633	1 633	1 633	1 633
Parkavimo asistavimo paketas ir asistavimo paketas "City" Pastaba: tik su 6XK arba 6XL	PCZ	2 732	2 732	2 732	2 732
Asistavimo paketas "Tour" "Audi active lane assist" (aktyvus eismo juostos išlaikymo asistentas) Automatinis atstumo reguliavimas ACC su atstumo indikacija įskaitant įspėjimą dėl atstumo Automatinis atstumo reguliavimas ACC su "Stop & Go" funkcija įskaitant važiavimo spūstyje asistentą Kelio ženklų atpažinimas naudojant kamerą Prognozuojamo efektyvumo asistentas (tik su PNQ ir KS1) Priekinė "Audi pre sense" sistema Susidūrimų išvengimo asistentas Pasukimo asistentas Pastaba: tik su 8G1 arba PXC ir 7X2 arba 7X5 ir 7UG ir 9S7 arba 9S9, ne su 1XC ir 2PF, modeliui su mechanine pavarų dėže	PCN	1 087	1 087	1 087	1 087
Asistavimo paketas Pastovaus greičio palaikymo sistema su greičio ribotuvu (8T6) Eismo juostos išlaikymo asistentas (6I1) Kelio ženklų atpažinimas naudojant kamerą (QR9) Pastaba: tik su 7UG ir 9S7 arba 9S9	PAS	324	324	324	324
Kelio ženklų atpažinimas naudojant kamerą Pastaba: tik su 7UG ir 9S7 arba 9S9	QR9	226	226	226	226
Šoninės oro pagalvės gale Pastaba: tik su 3NT Limousine modeliams	4X4	408	408	408	408



Papildoma įranga

Apšvietimas	Kodas	Kaina EUR su PVM			
		A4	A4 advanced	A4 S line	A4 allroad quattro
Priekiniai šviesos diodų žibintai ir galiniai šviesos diodų žibintai su dinaminiais posūkių rodikliais gale	PX2	1 121	1 121	1 121	1 121
Matriciniai šviesos diodų priekiniai žibintai „Matriciniai priekiniai šviesos diodų žibintai su dinamine apšvietimo inscenizacija ir dinaminiais posūkių rodikliais Galiniai šviesos diodų žibintai su dinamine apšvietimo inscenizacija ir dinaminiais posūkių rodikliais“ Priekinių žibintų apiplovimo sistema (8X1)	PXC	1 800	1 800	1 800	1 800
Priekinių žibintų apiplovimo sistema	8X1	306	306	306	306
Tolimųjų šviesų asistentas	8G1	171	171	171	171
Apšviečiami makiažo veidrodžiai	QQ5	80	80	80	80
Aplinką sudarančio apšvietimo paketas	QQ1	284	284	284	284
Kontūrinio ir aplinką sudarančio daugiaspalvio reguliuojamo apšvietimo paketas	QQ2	397	397	397	397
Stogo sistemos					
Panoraminis stiklinis stoglangis ① tik Avant modeliams, ne A4 Avant g-tron modeliams	3FU	1 676	1 676	1 676	1 676
Stiklinis stoglangis ① tik Limousine modeliams	3FE	1 245	1 245	1 245	-
Šviesūs stogo bėgeliai ① tik Avant modeliams	3S1	96	96	96	-



Papildoma įranga

	Kodas	Kaina EUR su PVM			
		A4	A4 advanced	A4 S line	A4 allroad quattro
Oro kondicionierius					
Trijų zonų automatinė oro kondicionieriaus sistema	9AQ	786	786	786	786
Autonominis šildymas / vėdinimas su nuotoliniu valdymu gali būti paleidžiamas ir programuojamas naudojant „myAudi“ taikomąją programą Pastaba: ne A4 Avant g-tron modeliams	9M9	1 756	1 756	1 756	1 756
Bagazo tvirtinimo ir daiktadėžių sistemos					
Daiktadėžių paketas	QE1	215	215	215	215
Bėgelių sistema su fiksavimo komplektu bagažinėje ① Pastaba: tik Avant modeliams, ne A4 Avant g-tron modeliams	3GN	233	233	233	233
Apverčiamas bagažinės kilimėlis ① tik Avant modeliams	6SJ	142	142	142	142
Rakinimo sistemos					
„Audi connect key“ – išmaniojo telefono kaip skaitmeninio automobilio rakto naudojimas Rinktiniai išmanieji telefonai su „Android“ operacine sistema Pastaba: tik su PGD arba PGB	2F1	136	136	136	136
Komfortinio rakto sistema su sensorių dėka valdomu bagažinės dangčio atrakinimu, įskaitant signalizaciją ① tik Limousine modeliams	PGD	668	668	668	1 212
Komfortinio rakto sistema su sensorių dėka valdomu bagažinės dangčio atrakinimu, įskaitant bagažinės dangčio atidarymą ir uždarymą elektra ir signalizaciją ① tik Avant modeliams	PGB	1 223	1 223	1 223	-
Elektra atidaromas ir uždaromas bagažinės dangtis ① tik Avant modeliams	4E7	555	555	555	-
Garažo vartų nuotolinis valdymas (HomeLink)	VC2	266	266	266	266



Papildoma įranga

	Kodas	Kaina EUR su PVM			
		A4	A4 advanced	A4 S line	A4 allroad quattro
Galinio vaizdo veidrodžiai					
Abiejų pusių elektra nustatomi, prilenkiami ir šildomi automatiškai tamsėjantys išoriniai galinio vaizdo veidrodžiai Pastaba: tik su 4L6	6XK	397	397	397	397
Elektra nustatomi, prilenkiami ir šildomi automatiškai tamsėjantys išoriniai galinio vaizdo veidrodžiai su atminties funkcija Pastaba: tik su PV3 ir 4L6	6XL	397	397	397	397
Automatiškai tamsėjantis berėmis vidinis galinio vaizdo veidrodis	4L6	198	198	198	198
Stiklai					
Rankiniu būdu suvyniojamos apsauginės užuolaidos nuo saulės galinių durų langams	3Y4	171	171	171	171
Garsą izoliuojantys šoniniai stiklai priekyje	VW5	171	171	171	171
Tamsinti galinis stiklas, galinių durų stiklai ir galiniai šoniniai stiklai („privacy“ stiklai) Pastaba: tik su 4ZD arba 4ZB	QL5	475	475	475	475
Šildomas priekinis stiklas su matomomis šildymo siūlėmis Pastaba: tik su 9ZE, ne A4 Avant g-tron modeliams	4GY	249	249	249	249



Papildoma įranga

Kita eksterjero įranga	Kodas	Kaina EUR su PVM			
		A4	A4 advanced	A4 S line	A4 allroad quattro
Dažytos visos išorinės dalys Kėbulo spalva nudažyti slenksčiai, bamperiai ir ratų arkos Pastaba: tik su PAP ir H1H1, L5L5, Q0Q0, 0E0E, 2Y2Y, 2D2D spalvomis	VJ1	-	-	-	566
Kontrastinės spalvos „allroad“ bamperiai „Manhattan grey metallic“ spalva nudažyti slenksčiai, bamperiai ir ratų arkos Pastaba: tik su PAP	VJ2	-	-	-	566
Chromuotos durų rankenos	6JE	57	57	57	57
Priekabos įranga su nuimamu ir rakinamu kabliu	1D4	1 121	1 121	1 121	1 121
Paruošimas priekabos tempimo įrangai	1D8	215	215	215	215
Be modelio ir variklio identifikavimo užrašų automobilio gale	2Z0	0	0	0	0
Be variklio identifikavimo užrašų automobilio gale	2Z7	0	0	0	-
Papildomas „AdBlue“ rezervuaras (24 litrai) ⓘ Pastaba: tik modeliams su TDI varikliais	FK2	62	62	62	-
Dizelino degalų bakas (54 litrai) ⓘ Pastaba: tik su FK2	OM1	0	0	0	-



Papildoma įranga

Kita interjero įranga	Kodas	Kaina EUR su PVM			
		A4	A4 advanced	A4 S line	A4 allroad quattro
Juodos spalvos medžiaginis lubų apmušimas	6NQ	289	289	289	289
Apšviečiamos apsauginės slenksčių juostos priekyje su aliuminio apdaila	VT4	171	171	-	-
Perstumiami skydeliai nuo saulės vairuotojo ir priekinio keleivio pusėje Pastaba: tik su QQ1 arba QQ2 arba QQ5	5XF	57	57	57	57
Peleninė ir cigarečių uždegiklis priekyje	9JD	57	57	57	57
USB įkrovimo sąsaja keleiviams gale	9JE	85	85	85	85
Projekcinis šviesos diodų apšvietimas įlipimo zonoje priekyje ir gale	9TF	199	199	199	199



Papildoma įranga

Pratęsta garantija	Kodas	Kaina EUR su PVM			
		A4	A4 advanced	A4 S line	A4 allroad quattro
Audi pratęsta garantija, 2 + 1, maksimali rida 30 000 km	EA1	142	142	142	142
Audi pratęsta garantija, 2 + 1, maksimali rida 60 000 km	EA2	190	190	190	190
Audi pratęsta garantija, 2 + 1, maksimali rida 90 000 km	EA3	269	269	269	269
Audi pratęsta garantija, 2 + 1, maksimali rida 120 000 km	EB4	317	317	317	317
Audi pratęsta garantija, 2 + 1, maksimali rida 150 000 km	EB3	397	397	397	397
Audi pratęsta garantija, 2 + 2, maksimali rida 40 000 km	EA4	301	301	301	301
Audi pratęsta garantija, 2 + 2, maksimali rida 80 000 km	EA5	445	445	445	445
Audi pratęsta garantija, 2 + 2, maksimali rida 120 000 km	EA6	636	636	636	636
Audi pratęsta garantija, 2 + 3, maksimali rida 50 000 km	EA7	477	477	477	477
Audi pratęsta garantija, 2 + 3, maksimali rida 100 000 km	EA8	748	748	748	748
Audi pratęsta garantija, 2 + 3, maksimali rida 150 000 km	EA9	1 146	1 146	1 146	1 146



Papildoma įranga

Įrangos paketai / dizaino paketai	Kodas	Kaina EUR su PVM			
		A4	A4 advanced	A4 S line	A4 allroad quattro
Interjero rinktinio dizaino paketas Kontūrinio ir aplinką sudarančio daugiaspalvio apšvietimo paketas Apšviečiamos apsauginės slenksčių juostos priekyje su aliuminio apdaila Kontrastinės spalvos dirbtine oda aptraukti interjero elementai Pastaba: tik derinyje su: Pilkos spalvos „Ellipse“ aliuminio interjero apdaila	WK8	571	571	571	-
„Audi exclusive“ juodo fortepijono lako interjero apdaila	5TD	300	300	300	
Pilkos spalvos natūralaus ažuolo interjero apdaila	5TL	521	521	521	
Anglies pluošto tvilo interjero apdaila	7TL	521	521	521	
Dalinis odos paketas Normalioms ir sportinėms sėdynėms: oda aptrauktos vidurinės priekinių sėdynių dalys ir dvi šoninės galinės sėdynės, dirbtine oda aptraukti sėdynių šonai, galvos atramos, durų apmušimai, vidurinis ranktūris (jeigu užsakytas) ir vidurinė galinė sėdynė	5MB	1 416	1 416	1 416	
„Fine Nappa“ odos sėdynių apmušalai su kontrastinės spalvos siūlėmis ir apvadais	N1F	1 212	1 212	1 212	
Oda aptrauktas 3-jų stipinų multifunkcinis sportinis vairas „plus“	N3Q	1 279	1 279	1 279	
Oda aptrauktas šildomas 3-jų stipinų multifunkcinis sportinis vairas „plus“	1XW	442	442	442	
Oda aptrauktas 3-jų stipinų multifunkcinis sportinis vairas „plus“ su tiesia apatine dalimi	1XP	657	657	657	
Pastaba: tik su 5TD arba 5TL arba 7TL arba 5MB ir N1F arba N3Q arba N3M ir 1XW arba 1XP arba 2PF	2PF	572	572	572	



Papildoma įranga

Įrangos paketai / dizaino paketai	Kodas	Kaina EUR su PVM			
		A4	A4 advanced	A4 S line	A4 allroad quattro
Interjeras „S line“ Sportinės priekinės sėdynės Pedalų antdėklai ir pakoja iš nerūdijančio plieno Juodos spalvos priekiniai ir galiniai kilimėliai su kontrastinėmis siūlėmis Pastaba: tik derinyje su: Matinio pašiaušto aliuminio interjero apdaila	WQS	911	911	911	-
„Audi exclusive“ juodo fortepijono lako interjero apdaila	5TG	300	300	300	
Pilkos spalvos natūralaus ažuolo interjero apdaila	5TL	521	521	521	
Anglies pluošto tvilo interjero apdaila	7TL	521	521	521	
Medžiagos „Sequence“ ir dirbtinės odos „mono.pur 550“ derinys, „S line“ logotipo įspaudai priekinių sėdynių atlošuose	5MB	1 416	1 416	1 416	
Sėdynių apmušalai iš „Perlnappa“ odos ir „Dinamica“ mikropluošto derinio	N7V	1 008	1 008	1 008	
"Dinamica microfiber Frequenz" ir odos kombinacijos apmušalai su "S" logotipo įspaudu priekinių sėdynių atlošuose	N5V	566	566	566	
„Fine Nappa“ odos apmušalai su „S“ logotipo įspaudu priekinių sėdynių atlošuose	N5K	566	566	566	
Oda aptrauktas 3-jų stipinų multifunkcinis sportinis vairas „plus“	N3M	1 585	1 585	1 585	
Oda aptrauktas šildomas 3-jų stipinų multifunkcinis sportinis vairas „plus“	1XW	442	442	442	
Oda aptrauktas 3-jų stipinų multifunkcinis sportinis vairas „plus“ su tiesia apatine dalimi	1XP	657	657	657	
Pastaba: tik su 5TG arba 5TL arba 7TL arba 5MB ir N7V arba N2S arba N3M ir 1XW arba 1XP arba 2PF	2PF	572	572	572	



Papildoma įranga

Įrangos paketai / dizaino paketai	Kodas	Kaina EUR su PVM			
		A4	A4 advanced	A4 S line	A4 allroad quattro
Blizgių dalių paketas Stogo rėmas ir durų langų šachtų juostos iš anoduoto aliuminio	4ZB	226	226	226	-
Blizgios „Titanium Black“ spalvos elementų paketas Blizgios „Titanium Black“ spalvos radiatoriaus grotelių apvadas, matinės juodos spalvos radiatoriaus grotelės ir valstybinio numerio laikiklis, blizgios juodos spalvos apdailos juostos prie šoninių langų, B statramsčių apdailos ir trikampės apdailos galinėse duryse, matinės juodos spalvos stogo bėgeliai ① Pastaba: Avant modeliams tik su 3S2 Pasirinktinai: Juodos spalvos išorinių galinio vaizdo veidrodžių korpusai	4ZD	-	623	623	-
Juodos spalvos dizaino paketas "plus" Pastaba: tik su 2Z0 arba 2Z7	4ZP	-	942	942	-
Aliuminio optikos eksterjeras Stogo rėmas ir durų langų šachtų juostos iš anoduoto aliuminio, blizgios juodos spalvos trikampės apdailos galinėse duryse, aliumininiai intarpai durų rankenose Papildomi apsaugos nuo akmenukų uždangalai	PAP	-	-	-	509
					katru su VJ1
Slenksčių praplatinimai su „Matte Selenite Silver“ spalvos intarpais Papildomi apsaugos nuo akmenukų uždangalai Pastaba: tik su VJ2	PAU	-	-	-	413



Audi exclusive

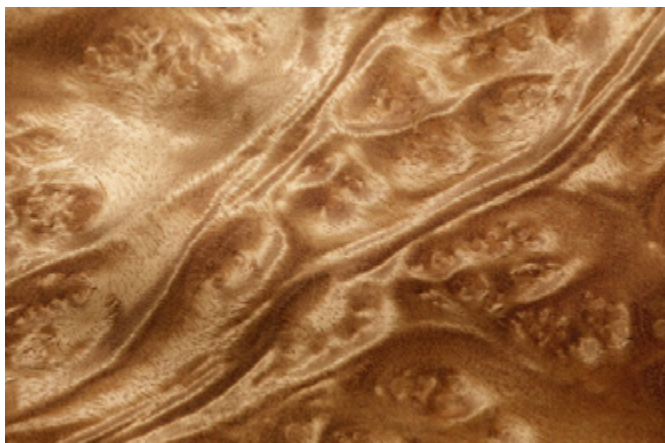
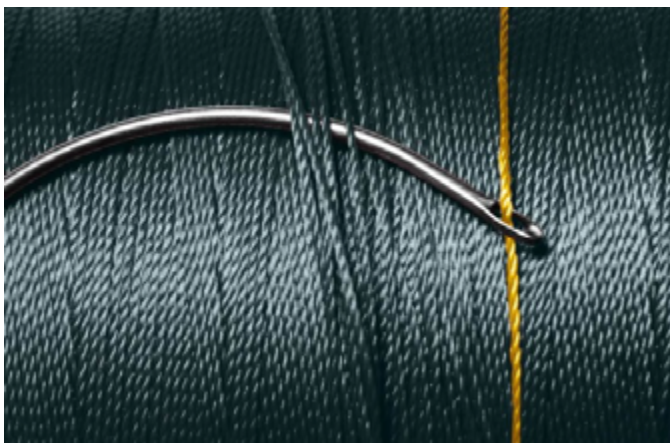

Spalvos

„Audi exclusive“ individualios spalvos

Kodas

**Audi
exclusive**
Kaina EUR su PVM

Q0Q0

3 510

Išorinių veidrodžių korpusai iš anglies pluošto

YK0

725

Interjero apdaila

„Audi exclusive“ medienos interjero apdaila tamsiai rusvas ąžuolas arba švelnaus rievėtumo muskato mirta
tamsiai rusvas ąžuolas arba švelnaus rievėtumo muskato mirta

Netiekama kartu su WQS

YTA

1 189



Audi exclusive

Vairai / pavarų perjungimo svirtys / valdymo elementai	Kodas	Audi exclusive Kaina EUR su PVM
„Audi exclusive“ juodos spalvos oda individualizuoti valdymo elementai	YVU	849
„Audi exclusive“ juodos spalvos "Alcantara" individualizuoti valdymo elementai	YVQ	1076
Kita interjero įranga		
„Audi exclusive“ kilimėliai su apvadais	YSR	453
Raudonos spalvos „Audi Sport“ siūlės	YYB	543
Sėdynių apmušalai / odos paketai		
„Audi exclusive“ apmušalai ir apdaila iš „Fine Nappa“ odos (paketas 1) sportinėms priekinėms sėdynėms – „Fine Nappa“ oda aptrauktos vidurinės sėdynių dalys, sėdynių šonai, galvos atramos ir priekinis vidurinis ranktūris (jeigu užsakytas). Durų apmušimų tarpai iš „Alcantara“. Pridėtinių sėdynių dalių apačioje ir atlošuose spalva suderinta su interjero spalva (ne individualizuojama). Odos ir siūlių spalva gali būti individualiai pasirenkama iš „Audi exclusive“ spalvų pasiūlos. Pastaba: tik su N5W ir Q1D (ne su Sport ir allroad quattro linijos)	YS1	3 566
„Audi exclusive“ praplėstas odos apmušalų ir apdailos paketas „Audi exclusive“ „Fine Nappa“ oda aptrauktos atramos rankai duryse ir vidurinėje konsolėje Pastaba: tik su N5W ir 7HB	YSI	1 132



Audi A4 priedai



Oro gaiviklis, driežas (gekonas)

- geltonas su akiniais, vaisinis · rožinis
- juodas · šviesiai pilkas · raudonas
- geltonas

Oro gaiviklis, driežas, gali būti lengvai uždėtas ant oro ventilacijos grotelių. Oro gaiviklis, driežas, garantuoja malonų aromatą automobilyje maždaug 45 dienas.

13 EUR



Jungiamieji, Android

38 EUR

Jungiamieji, Apple Lightning connector

Premium USB laidas specialiai buvo sukurtas sujungti jūsų telefoną ar kitus mobilius įrenginius su jūsų Audi Infotainment sistema. Jis taip pat puikiai priderintas prie jūsų automobilio vidaus. Būdamas 63 cm ilgio jis leis pasidėti įrenginį šalia esančioje dėtuvėje, bet nėra toks ilgas, kad keltų nepatogumų. Galimi laidai: USB type C - į Micro-USB; arba Apple Lightning

45 EUR



Multimedijos ekrano valiklis ir vidaus aromatų rinkinys

Dėžutėje yra pilkos spalvos liečiamų ekranų valiklis „du viename“ - mikropluošto šluostė ir purškiklis. Juodos spalvos „Audi Singleframe“ oro gaiviklis bei viena aromato lazdelė papildomai.

61 EUR



Ventilių dangteliai su Audi logotipu

35 EUR



Elektrinė šildymo ar šaldymo dėžė, 20ltr

Elektrinė šaldymo/šildymo dėžė yra būtinas palydovas ilgose kelionėse: gali vėsinti gėrimus ar šildyti kūdikių maistą. Tai nėra problema, naudojant energiją taupančią originalią „Audi“ šaldymo/šildymo dėžę, sukurtą pagal specifinį „Audi“ dizainą. Dėžės talpa yra apie 20 litrų ir jos viduje visada užtikrinama reikiama temperatūra. Ji be problemų tinka gabenti stovinius 2 litrų butelius, o energijos tiekiamas vykdomas per 12V lizdą transporto priemonėje. Papildomas izoliacinis dangtelis, gali padidinti naudingą tūrį apie 5 ltr bei gali pakeisti aušintuvo dangtelį bet vis tiek užtikrins reikiamą saugumą.

242 EUR

Kaina EUR su PVM



Audi A4 priedai

Padangų saugojimo maišai

Ratų maišai sukomplektuotiems ratams. Pagaminta iš itin tvirto plastiko, patogų nešti. Skirti sukomplektuotų ratų transportavimui ir šviam saugojimui

47 EUR



Dviračio laikiklis

Užrakinamas dviračio laikiklis pagamintas iš anoduoto aliumininio profilio ir gali būti lengvai eksploatuojamas, naudojant stogo aukštyje esančią pasukamąją rankenėlę. Maksimali apkrova: 20 kg

187 EUR



Slidžių ir bagažo dėžė

Naujas, geresne aerodinamika ir sportiškesne išvaizda pasižymintis Audi dizainas – bekniedę juodą stogo dėžę puošia tik chromuoti Audi žiedai. Rakinama, atsidaranti iš abiejų pusių, tad pakrauti ir iškrauti daiktus lengva. Vidinė rankenėlė uždarymui. Paprastai ir greitai tvirtinama, su suspaudimo ribojimu. Orientuota į priekį – palengvina pasiekti bagažą. Maksimalus leidžiamas svoris: 75 kg. Išmatavimai: 2130 x 860 x 380 mm.

1058 EUR



Slidžių ir snieglenčių laikiklis

Maksimaliai 4 poroms slidžių arba 2 snieglentėms, su ištraukimo funkcija. Maksimali apkrova: 28 kg

310 EUR



Verslo krepšys, verslo lagaminas

Verso krepšys – tai pilnavertis nešiojamojo kompiuterio dėklas, puikiai įsikomponuojantis pačiame automobilyje. Jame telpa 15" kompiuteris ir daugybė kitų daiktų, kuriems skirti atitinkami skyreliai.

152 EUR



Kaina EUR su PVM



Audi A4 priedai



Audi kėdutės pagrindas

Naudojant i-Size pagrindą, saugiai vežami net patys mažiausi keleiviai: skirti naudoti su Audi i-Size vaikiška kėdute.

378 EUR



Vaikiškos kėdutės paklotas, sėdynės apsauga

Audi vaikiškos kėdutės paklotas sukurtas taip, kad būtų suderintas su Audi vaikiškomis kėdutėmis ir automobilio salonu.

60 EUR



Atlošo apsauga su keturiomis kišenėmis

Audi atlošo apsauga sukurta taip, kad būtų suderinta su vaikiškos kėdutės paklotu ir automobilio salonu.

33 EUR



Audi i-size vaikiška nešioklė

Tinka kūdikiams kurių ūgis yra apie 40 - 80 cm (rekomenduojama nuo gimimo iki maždaug 15 mėnesių).

478 EUR



Audi vaikiška kėdutė i-Size

Kūdikiams, kurių kūno ilgis apytiksliai 76-105 cm (rekomenduojama nuo maždaug 15 mėnesių iki maždaug 4 metų amžiaus).

699 EUR



Dualfix i-Size vaikiška kėdutė

Ši kėdutė skirta naudoti vaikams nuo gimimo iki 105 cm ūgio.

913 EUR

Kaina EUR su PVM



Audi A4 Limousine matmenys

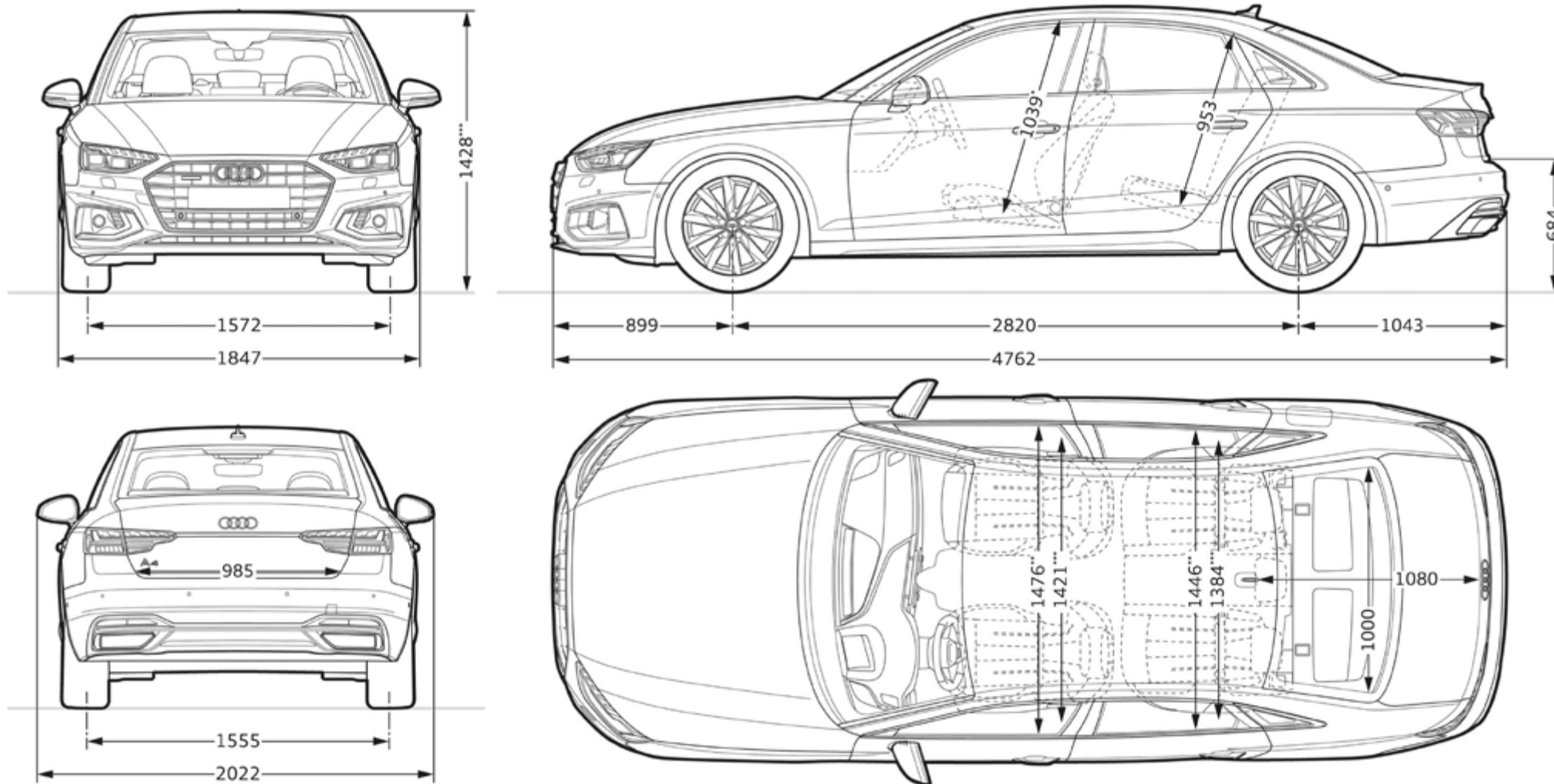

Audi A4 Avant matmenys

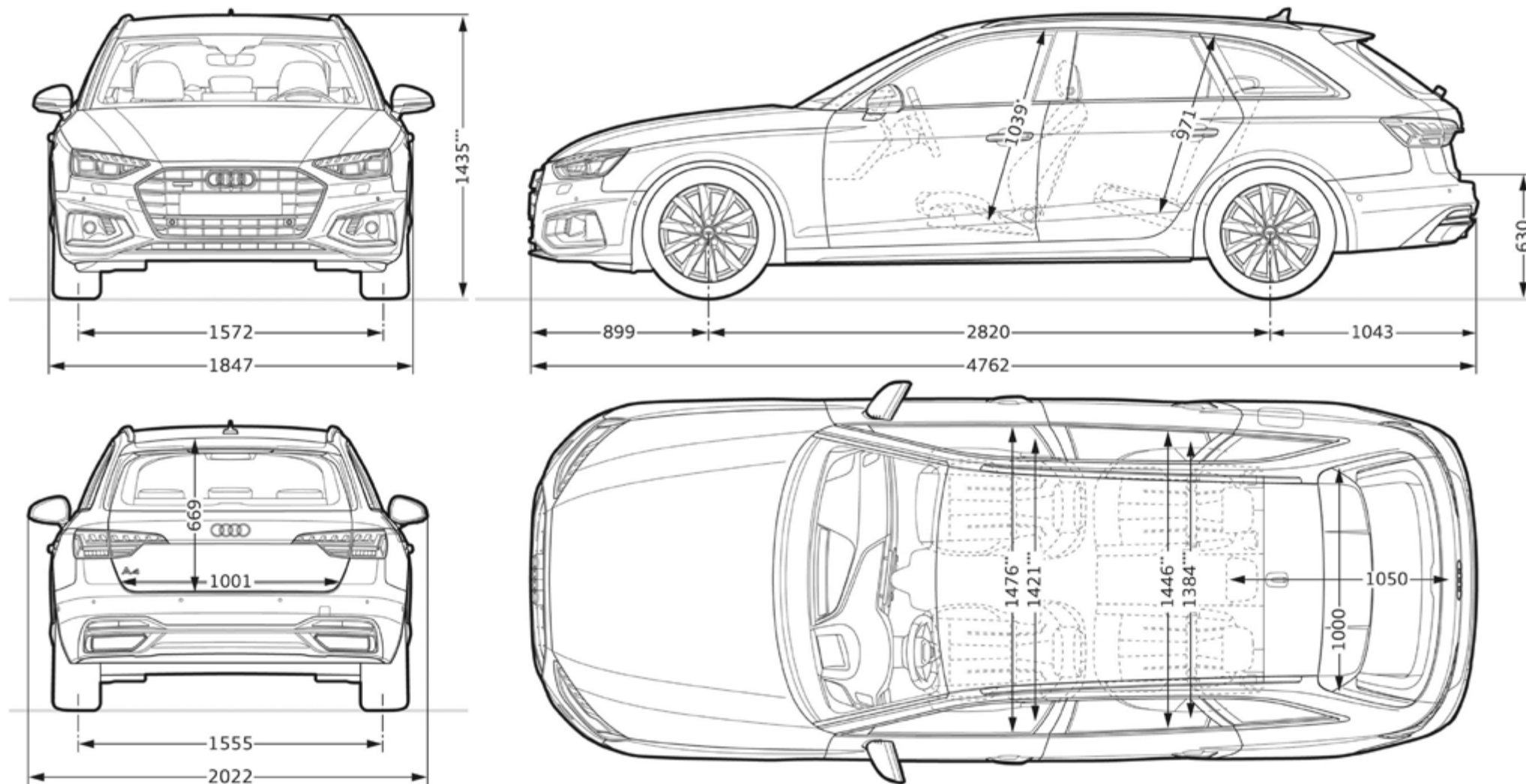

Audi A4 allroad quattro matmenys

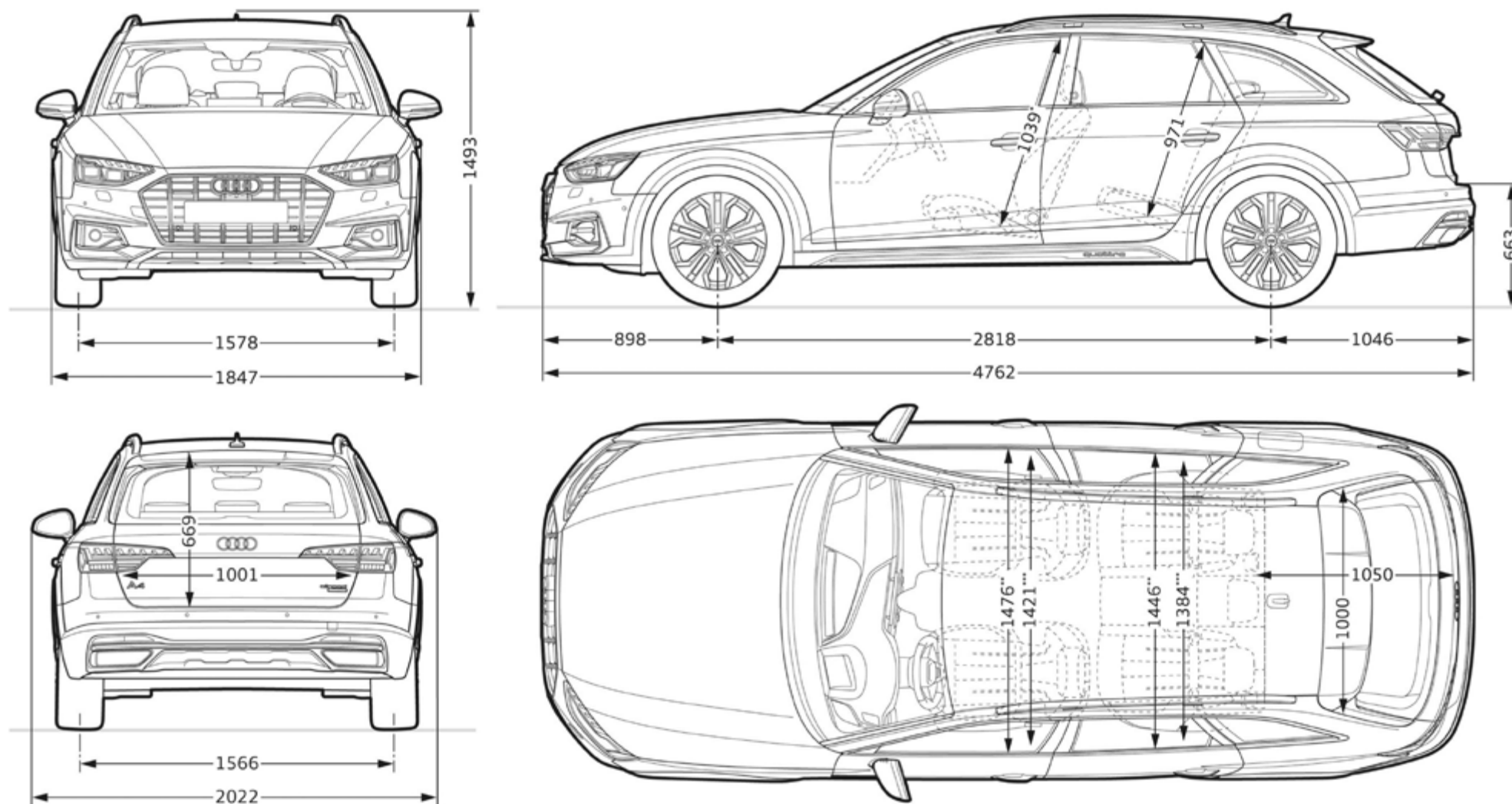

Audi A4 Limousine techniniai duomenys

Variklio tipas	35 TFSI			35 TFSI			40 TFSI			40 TFSI quattro			45 TFSI quattro		
Cilindrai / tūris (cm ³)	4 / 1984			4 / 1984			4 / 1984			4 / 1984			4 / 1984		
Pavarų dėžė, pavaros tipas	6 / manual			7 / S tronic			7 / S tronic			7 / S tronic / quattro			7 / S tronic / quattro		
Maksimali galia, kW/AG	110 / 150			110 / 150			150 / 204			150 / 204			195 / 265		
Maksimalus sukimo momentas, Nm/aps.	270 / 1300 - 3850			270 / 1300 - 3850			320 / 1450 - 4475			320 / 1450 - 4475			370 / 1600 - 4500		
Masės ir talpa															
Nepakrauto automobilio masė, kg	1510			1545			1560			1635			1645		
Maksimali leidžiama bendroji masė, kg	2005			2040			2060			2140			2135		
Maksimali leidžiama stogo apkrova / atraminė apkrova, kg	90 / 80			90 / 80			90 / 80			90 / 80			90 / 80		
Maksimali leidžiama priekabos be stabdžių masė, kg	740			750			750			750			750		
Degalų bako talpa, apytiksliai, l	54			54			54			58			58		
Bagažo skyriaus talpa, l	460			460			460			460			460		
Apsisukimo skersmuo, apytiksliai, m	11.6			11.6			11.6			11.6			11.6		
Eksploatacinės charakteristikos ir sąnaudos															
Maksimalus greitis, km/h	210			210			210			210			250		
Įsibėgėjimas 0-100 km/s	8.6			8.9			7.1			6.7			5.5		
WLTP degalų sąnaudos, l/100 km	Basis	advanced	S line	Basis	advanced	S line	Basis	advanced	S line	Basis	advanced	S line	Basis	advanced	S line
mišriosios	6.9-5.9	6.9-6.1	6.9-6.1	7.0-5.9	7.0-6.1	7.1-6.2	7.0-6.1	7.1-6.1	7.1-6.1	7.1-6.3	7.1-6.3	7.1-6.3	7.9-7.0	7.9-7.0	8.0-7.5
Mišrioji WLTP CO ₂ emisija, g/km	156-133	156-138	157-139	160-135	160-139	161-140	160-139	160-139	160-139	160-142	160-142	161-144	180-160	180-159	180-170
Emisijos standartas	Euro 6d-ISC-FCM			Euro 6d-ISC-FCM			Euro 6d-ISC-FCM			Euro 6d-ISC-FCM			Euro 6d-ISC-FCM		

TFSI benzininis variklis su tiesioginiu degalų įpurškimu, turbopripūtimu

TDI dyzelinis variklis su bendrosios magistralės įpurškimo sistema ir turbopripūtimu

quattro nuolatinė visų ratų pvara

S tronic dvigubos sankabos pavarų dėžė

Degalų sąnaudų ir CO₂ emisijos reikšmės nurodytos diapazonais, nes jos priklauso nuo naudojamų padangų ir ratlankių kombinacijų. Techniniai duomenys yra tik informacinio pobūdžio ir gali būti keičiami be išankstinio informavimo.



Audi A4 Limousine techniniai duomenys

Variklio tipas	30 TDI			35 TDI			40 TDI			40 TDI quattro		
Cilindrai / tūris (cm³)	4 / 1968			4 / 1968			4 / 1968			4 / 1968		
Pavarų dėžė, pavaros tipas	7 / S tronic			7 / S tronic			7 / S tronic			7 / S tronic / quattro		
Maksimali galia, kW/AG	100 / 136			120 / 163			150 / 204			150 / 204		
Maksimalus sukimo momentas, Nm/aps.	320 / 1500 - 3250			380 / 1500 - 2750			400 / 1750 - 3000			400 / 1750 - 3250		
Masės ir talpa												
Nepakrauto automobilio masė, kg	1565			1570			1565			1665		
Maksimali leidžiama bendroji masė, kg	2090			2095			2100			2160		
Maksimali leidžiama stogo apkrova / atraminė apkrova, kg	90 / 80			90 / 80			90 / 80			90 / 80		
Maksimali leidžiama priekabos be stabdžių masė, kg	750			750			750			750		
Degalų bako talpa, apytiksliai, l	40			40			40			58		
Bagažo skyriaus talpa, l	460			460			460			460		
Apsisukimo skersmuo, apytiksliai, m	11.6			11.6			11.6			11.6		
Eksploatacinės charakteristikos ir sąnaudos												
Maksimalus greitis, km/h	210			210			210			210		
Įsibėgėjimas 0-100 km/s	9.5			8.2			7.7			6.9		
WLTP degalų sąnaudos, l/100 km	Basis	advanced	S line	Basis	advanced	S line	Basis	advanced	S line	Basis	advanced	S line
mišriosios	5.4-4.5	5.4-4.7	5.4-4.7	5.4-4.6	5.4-4.7	5.5-4.7	5.8-5.0	5.8-5.0	5.8-5.1	5.8-5.1	5.8-5.1	5.8-5.2
Mišrijoji WLTP CO ₂ emisija, g/km	141-119	141-122	142-123	142-119	142-123	143-124	152-131	152-131	153-133	152-133	152-133	153-135
Emisijos standartas	Euro 6d-ISC-FCM			Euro 6d-ISC-FCM			Euro 6d-ISC-FCM			Euro 6d-ISC-FCM		

TFSI benzininis variklis su tiesioginiu degalų įpurškimu, turbopripūtimu

TDI dyzelinis variklis su bendrosios magistralės įpurškimo sistema ir turbopripūtimu

quattro nuolatinė visų ratų pvara

S tronic dvigubos sankabos pavarų dėžė

Degalų sąnaudų ir CO₂ emisijos reikšmės nurodytos diapazonais, nes jos priklauso nuo naudojamų padangų ir ratlankių kombinacijų. Techniniai duomenys yra tik informacinio pobūdžio ir gali būti keičiami be išankstinio informavimo.



Audi A4 Avant techniniai duomenys

Variklio tipas	35 TFSI			35 TFSI			40 g-tron			40 TFSI			40 TFSI quattro		
Cilindrai / tūris (cm ³)	4 / 1984			4 / 1984			4 / 1984			4 / 1984			4 / 1984		
Pavarų dėžė, pavaros tipas	6 / manual			7 / S tronic			7 / S tronic			7 / S tronic			7 / S tronic / quattro		
Maksimali galia, kW/AG	110 / 150			110 / 150			125 / 170			150 / 204			150 / 204		
Maksimalus sukimo momentas, Nm/aps.	270 / 1300 - 3850			270 / 1300 - 3850			270 / 1650-4400			320 / 1450 - 4475			320 / 1450 - 4475		
Masės ir talpa															
Nepakrauto automobilio masė, kg	1560			1595			1665			1610			1675		
Maksimali leidžiama bendroji masė, kg	2085			2115			2140			2140			2200		
Maksimali leidžiama stogo apkrova / atraminė apkrova, kg	90 / 80			90 / 80			90 / 80			90 / 80			90 / 80		
Maksimali leidžiama priekabos be stabdžių masė, kg	750			750			750			750			750		
Degvielas tvirtnes ietilpība, aptuveni, l (CNG tvirtnes ietilpība kg)	54			54			7 (17.3)			54			58		
Bagažo skyriaus talpa, l	495 / 1495			495 / 1495			415 / 1415			495 / 1495			495 / 1495		
Apsisukimo skersmuo, apytiksliai, m	11.6			11.6			11.6			11.6			11.6		
Eksploatacinės charakteristikos ir sąnaudos															
Maksimalus greitis, km/h	210			210			210			210			210		
Įsibėgėjimas 0-100 km/s	8.9			9.2			8.4			7.3			6.9		
WLTP degalų sąnaudos, l/100 km	Basis	advanced	S line	Basis	advanced	S line	Basis	advanced	S line	Basis	advanced	S line	Basis	advanced	S line
	mišriosios	7.1-6.1	7.1-6.2	7.1-6.3	7.3-6.2	7.3-6.3	7.3-6.4	5.0-4.3	5.0-4.4	5.0-4.5	7.3-6.3	7.3-6.3	7.3-6.3	7.4-6.4	7.4-6.4
Mišrioji WLTP CO ₂ emisija, g/km	161-139	161-141	161-144	165-141	165-143	166-146	135-119	135-121	135-123	165-143	166-143	166-143	168-146	168-146	169-148
Emisijos standartas															
	Euro 6d-ISC-FCM			Euro 6d-ISC-FCM			Euro 6d-TEMP-EVAP-ISC			Euro 6d-ISC-FCM			Euro 6d-ISC-FCM		

TFSI benzininis variklis su tiesioginiu degalų įpurškimu, turbopripūtimu

TDI dyzelinis variklis su bendrosios magistralės įpurškimo sistema ir turbopripūtimu

CNG suslėgtos gamtinės dujos – suslėgtos formos gamtinės dujos

quattro nuolatinė visų ratų pavara

S tronic dvigubos sankabos pavarų dėžė

Degalų sąnaudų ir CO₂ emisijos reikšmės nurodytos diapazonais, nes jos priklauso nuo naudojamų padangų ir ratlankių kombinacijų. Techniniai duomenys yra tik informacinio pobūdžio ir gali būti keičiami be išankstinio informavimo.



Audi A4 Avant techniniai duomenys

Variklio tipas	45 TFSI quattro			30 TDI			35 TDI			40 TDI			40 TDI quattro		
Cilindrai / tūris (cm ³)	4 / 1984			4 / 1968			4 / 1968			4 / 1968			4 / 1968		
Pavarų dėžė, pavaros tipas	7 / S tronic / quattro			7 / S tronic			7 / S tronic			7 / S tronic			7 / S tronic / quattro		
Maksimali galia, kW/AG	195 / 265			100 / 136			120 / 163			150 / 204			150 / 204		
Maksimalus sukimo momentas, Nm/aps.	370 / 1600 - 4500			320 / 1500 - 3250			380 / 1500 - 2750			400 / 1750 - 3000			400 / 1750 - 3250		
Masės ir talpa															
Nepakrauto automobilio masė, kg	1685			1610			1615			1615			1700		
Maksimali leidžiama bendroji masė, kg	2195			2160			2165			2170			2230		
Maksimali leidžiama stogo apkrova / atraminė apkrova, kg	90 / 80			90 / 80			90 / 80			90 / 80			90 / 80		
Maksimali leidžiama priekabos be stabdžių masė, kg	750			750			750			750			750		
Degvielas tvirtnes ietilpība, aptuveni, l (CNG tvirtnes ietilpība kg)	58			40			40			40			58		
Bagažo skyriaus talpa, l	495 / 1495			495 / 1495			495 / 1495			495 / 1495			495 / 1495		
Apsisukimo skersmuo, apytiksliai, m	11.6			11.6			11.6			11.6			11.6		
Eksploatacinės charakteristikos ir sąnaudos															
Maksimalus greitis, km/h	250			210			210			210			210		
Įsibėgėjimas 0-100 km/s	5.7			9.8			8.5			7.9			7.1		
WLTP degalų sąnaudos, l/100 km	Basis	advanced	S line	Basis	advanced	S line	Basis	advanced	S line	Basis	advanced	S line	Basis	advanced	S line
	mišriosios	8.6-7.6	8.6-7.6	8.6-8.0	5.6-4.7	5.6-4.8	5.6-4.9	5.9-5.1	5.9-5.2	5.9-5.2	6.0-5.2	6.0-5.2	6.0-5.3	6.0-5.2	6.0-5.2
Mišrioji WLTP CO ₂ emisija, g/km	195-172	195-172	195-183	146-124	146-126	147-128	154-133	154-135	154-137	157-136	157-136	158-138	157-137	157-137	158-139
Emisijos standartas															
Euro 6d-ISC-FCM															

TFSI benzininis variklis su tiesioginiu degalų įpurškimu, turbopripūtimu

TDI dyzelinis variklis su bendrosios magistralės įpurškimo sistema ir turbopripūtimu

CNG suslėgtos gamtinės dujos – suslėgtos formos gamtinės dujos

quattro nuolatinė visų ratų pvara

S tronic dvigubos sankabos pavarų dėžė

Degalų sąnaudų ir CO₂ emisijos reikšmės nurodytos diapazonais, nes jos priklauso nuo naudojamų padangų ir ratlankių kombinacijų. Techniniai duomenys yra tik informacinio pobūdžio ir gali būti keičiami be išankstinio informavimo.



Audi A4 allroad techniniai duomenys

Variklio tipas	45 TFSI quattro	40 TDI quattro	50 TDI quattro
Cilindrai / tūris (cm ³)	4 / 1984	4 / 1968	6 / 2967
Pavarų dėžė, pavaros tipas	7 / S tronic / quattro	7 / S tronic / quattro	8 / tiptronic / quattro
Maksimali galia, kW/AG	195 / 265	150 / 204	210 / 286
Maksimalus sukimo momentas, Nm/aps.	370 / 1600 - 4500	400 / 1750 - 3250	620 / 1750 - 3000
Masės ir talpa			
Nepakrauto automobilio masė, kg	1705	1720	1885
Maksimali leidžiama bendroji masė, kg	2220	2250	2385
Maksimali leidžiama stogo apkrova / atraminė apkrova, kg	90 / 80	90 / 80	90 / 80
Maksimali leidžiama priekabos be stabdžių masė, kg	750	750	750
Degalų bako talpa, apytiksliai, l	58	58	58
Bagažo skyriaus talpa, l	495 / 1495	495 / 1495	495 / 1495
Apsukimo skersmuo, apytiksliai, m	11.7	11.6	11.7
Eksploatacinės charakteristikos ir sąnaudos			
Maksimalus greitis, km/h	250	232	250
Įsibėgėjimas 0-100 km/s	5.8	7.3	5.4
WLTP degalų sąnaudos, l/100 km			
mišriosios	8.2-7.7	6.0-5.6	7.4-7.0
Mišrioji WLTP CO ₂ emisija, g/km	185-174	156-146	194-183
Emisijos standartas		Euro 6d-ISC-FCM	

TFSI benzininis variklis su tiesioginiu degalų įpurškimu, turbopripūtimu

TDI dyzelinis variklis su bendrosios magistralės įpurškimo sistema ir turbopripūtimu

quattro nuolatinė visų ratų pvara

Degalų sąnaudų ir CO₂ emisijos reikšmės nurodytos diapazonais, nes jos priklauso nuo naudojamų padangų ir ratlankių kombinacijų. Techniniai duomenys yra tik informacinio pobūdžio ir gali būti keičiami be išankstinio informavimo.



Padangų parametų klasifikacija

Lentelėje Jūs rasite Audi A4 Limousine, Audi A4 Avant bei Audi A4 allroad quattro skirtingų padangų dydžių degalų naudojimo efektyvumo klasės, sukibimo su šlapia danga klasės ir išorinio riedėjimo triukšmo klasės diapazonus.

Paaiškinimai

Degalų naudojimo efektyvumas

Padangų degalų naudojimo efektyvumo klasė kinta priklausomai nuo pasipriešinimo riedėjimui tarp šių klasifikacijų:

- ▶ A – efektyviausios padangos, kurios taupo degalus.
- ▶ E – mažiausiai efektyvios padangos, kurios sąlygoja didžiausias degalų sąnaudas.



Sukibimas su šlapia danga

Sukibimo su šlapia danga klasė teikia informaciją apie stabdymo šlapiomis oro sąlygomis savybes ir siekia nuo

- ▶ A (didžiausias saugumas) iki
- ▶ E (mažiausias saugumas).



Riedėjimo triukšmas

Padangų riedėjimo triukšmas arba išorinio triukšmo lygis matuojamas decibelais (dB) ir nurodomas skaičiumi vietoje XY. Papildomai riedėjimo triukšmas suskirstomas į tris pakopas – A, B ir C.



Sukibimas su sniegu

Šiuo ženklu pažymėtos padangos yra tinkamos naudoti ekstremaliomis sniego sąlygomis.



Sukibimas su ledu

Šiuo ženklu pažymėtos padangos apskaičiuotos kelio paviršiams su ledo sluoksniu arba kietai sniego dangai. Dygliuotos padangos apskaičiuotos kelio paviršiams su ledo sluoksniu arba kietai sniego dangai ir turėtų būti naudojamos tik labai sunkiomis oro sąlygomis (pvz., žemos temperatūros sąlygomis). Dygliuotų padangų naudojimas mažiau sunkiomis oro sąlygomis (pvz., drėgmės arba aukštesnės temperatūros sąlygomis) gali sąlygoti, ypač sukibimo su šlapia danga, valdomumo ir nusidėvėjimo atžvilgiu, mažesnę pajėgumą.



Kiti nurodymai: degalų sąnaudos gali būti ženkliai sumažinamos, taikant aplinką tausojantį vairavimo stilių. Norint pagerinti degalų naudojimo efektyvumą ir sukibimą su šlapia danga, reikia reguliariai tikrinti slėgį padangose. Visuomet turi būti atsižvelgiama į sustojimo kelią.

Išsamesnės informacijos Jūs rasite adresu:

<https://www.audi.lt/lt/web/lt/innovation/important-info/eu-tyre-label.html>

Modelis

Padangos dydis

Degalų naudojimo efektyvumo klasė

Sukibimo su šlapia danga klasė

Išorinio riedėjimo triukšmo klasė dB

Sukibimas su sniegu

Sukibimas su ledu

A4 Limousine

205/60 R 16

B

B-A

72-68

B-A

-

-

225/50 R 17

C-B

B-A

72-68

B-A

-

-

225/55 R 17

C

A

71-69

B

-

-

245/40 R 18

D-B

B-A

72-70

B

-

-

245/45 R 18

D-C

A

71

B

-

-

245/35 R 19

E-D

B-A

73-67

B-A

-

-

245/40 R 19

D

A

72

B

-

-

255/35 R 19

D-C

B-A

73-66

B-A

-

-

A4 Avant

205/60 R 16

B

B-A

72-68

B-A

-

-

225/50 R 17

C-B

B-A

72-68

B-A

-

-

225/55 R 17

C

A

71-69

B

-

-

245/40 R 18

D-B

B-A

72-70

B

-

-

245/45 R 18

D-C

A

71

B

-

-

245/35 R 19

E-D

B-A

73-67

B-A

-

-

245/40 R 19

D

A

72

B

-

-

255/35 R 19

D-C

B-A

73-66

B-A

-

-

A4 allroad quattro

225/50 R 17

C-B

B-A

72-68

B-A

-

-

225/55 R 17

C

A

71-69

B

-

-

245/40 R 18

D-B

B-A

72-70

B

-

-

245/45 R 18

D-C

A

71

B

-

-

245/35 R 19

E-D

B-A

73-67

B-A

-

-

245/40 R 19

D

A

72

B

-

-

255/35 R 19

D-C

B-A

73-66

B-A

-

-

Nurodymai: Tikslingas tam tikrų padangų gaminių užsakymas dėl logistinių ir techninių gamybos priežasčių nėra įmanomas. Išsamesnės informacijos apie padangų parametrus Jūs gausite Jūsų Audi partnerio įmonėje.



Kontaktai



Kauno Audi centras Audi Sport dileris

Chemijos g. 8, Kaunas
+370 37467467
audi@autojuta.lt
www.kaunoaudicentras.audi.lt

Møller Auto Keturi žiedai Audi Sport dileris

Ukmergės g. 252, Vilnius
+370 52388011
audi@moller.lt
www.mollerautovilnius.audi.lt

Klaipėdos Audi centras

Šilutės pl. 50, Klaipėda
+370 61258526
info@klasera.lt
www.klaipedosaudicentras.audi.lt