

Q5

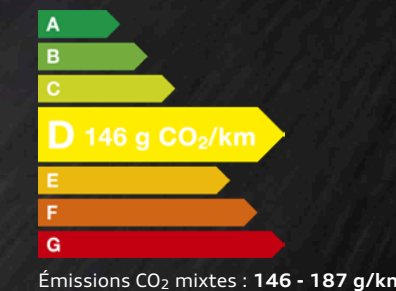

Q5



SQ5



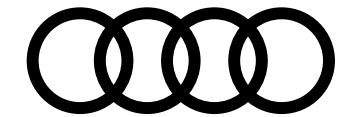

myAudi

L'accès numérique à votre Audi. Partout. À tout moment.

Détails de l'équipement

Votre Audi est unique, comme vous. Pour vous permettre de garder une bonne vue d'ensemble, toutes les données de votre véhicule sont consultables en ligne à tout moment dans les détails d'équipement myAudi.

Mises à jour de cartes

Toutes les nouvelles routes, tous les blocages : vos données de navigation sont toujours à jour avec myAudi. Régulièrement, des mises à jour de cartes à transférer aisément sur votre Audi sont mises à votre disposition.

Recherche de concessionnaire

Avec myAudi, vous trouverez aisément et rapidement le Partenaire Audi approprié et accéderez directement à ses principales coordonnées. Vous pourrez également l'enregistrer en tant que Partenaire Audi personnel.

État du véhicule

Pour recevoir des informations sur votre Audi, vous n'avez pas besoin d'être dedans. myAudi vous fournit à tout moment les informations essentielles telles que les niveaux de carburant et d'huile, les kilomètres parcourus, le statut des portières, les éventuels avertissements et les rendez-vous atelier.

Galerie de véhicules

Jeter un coup d'œil sur votre Audi – c'est possible à tout moment. Les modèles à partir de 2010 peuvent être visualisés de l'extérieur et de l'intérieur sous différentes perspectives en vues réalistes haute résolution dans la galerie.

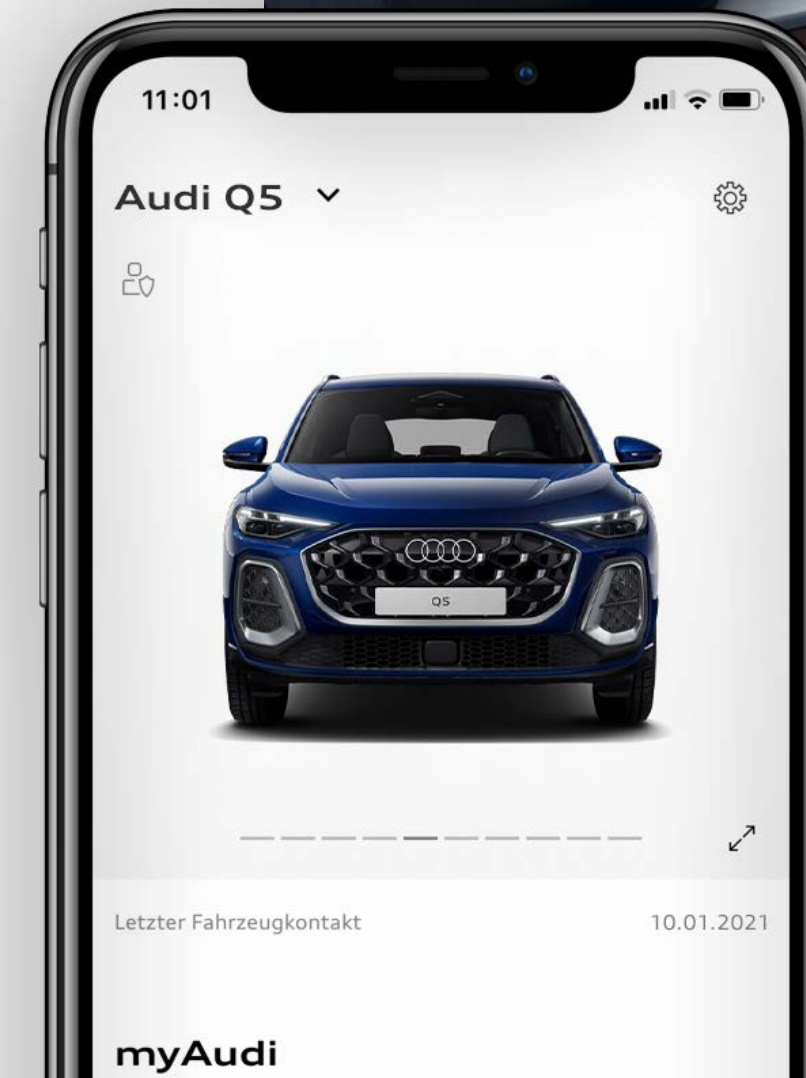

Toujours connecté

Avec Audi connect et l'application myAudi, retrouvez les Informations en temps réel pour votre véhicule.



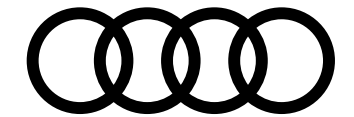

L'alliance parfaite du style et de la polyvalence.

Design, confort et dynamisme, la Nouvelle Audi Q5 incarne l'alliance parfaite du style et de la polyvalence. Avec ses lignes sportives, ses motorisations nouvelle génération qui allient innovation et performance grâce à la nouvelle technologie d'hybridation MHEV plus, son intérieur moderne et ses aides à la conduite dernier cri, la Nouvelle Audi Q5 définit encore une fois de nouveaux standards sur son segment.

[Découvrez la gamme](#)

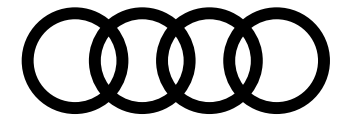

Structure de gamme

et finitions

Design

En savoir plus >



Business Executive WBL

En savoir plus >



S Line WCE

En savoir plus >



SQ5 WAF

En savoir plus >



[Présentation](#)[Gamme](#)[Équipements](#)[Tarifs](#)[Finitions](#)[Extérieur](#)[Intérieur](#)[Options](#)[Caractéristiques](#)

Équipements de série

par finition

Pack technologique	
Motorisation, transmission et châssis	
Design extérieur	<ul style="list-style-type: none">Suspension confort 1BAAudi Drive select 2H9Sonorité extérieure (uniquement sur motorisation MHEV plus) GM4
Design intérieur	<ul style="list-style-type: none">Pack extérieur standard 2K0/FM0Peinture normale avec éléments de bas de caisse en Noir Mat FB0Jantes 18" 40YPack style brillant 4ZBRails de toit en style aluminium 3S1Boîtiers de rétroviseurs dans la teinte du véhicule 6FA
Confort et vie à bord	<ul style="list-style-type: none">Pack intérieur tissuSièges standard Q1ASellerie tissu N2MÉléments de la console centrale noir mat G50Garniture du tableau de bord, des contre-portes et des accoudoirs de portes en tissu Q8AVolant multifonction en cuir avec palettes 2Z0Inserts décoratifs à structure laser noir 5MAApplications intérieures en style aluminium QJ1Pédalier standard VF0Tapis de sol avant et arrière 0TDSeuils de porte avec inserts en aluminium à l'avant 7M1Pavillon en tissu Gris Roche 6N1
Audio, Navigation, Connectivité et Infodivertissement	<ul style="list-style-type: none">Clé à radio commande sans SAFELOCK 4I7Climatisation automatique 1 zone 9AKRétroviseur intérieur à réglage jour/nuit manuel 4L2Rétroviseurs extérieurs réglables et dégivrants électriquement 6XDSièges avant à réglage manuel 3L3Réglage du volant manuel 2C5Sièges avant chauffants 4A3Hayon de coffre à ouverture et fermeture électrique 4E6Vitrage latéral et arrière athermique 4KCDétecteur de pluie et de luminosité 8NGAccoudoir central à l'avant 6E1Deux ports USB-C à l'avant et à l'arrière UEB
Éclairage et visibilité	<ul style="list-style-type: none">Audi virtual cockpit plus 9S9MMI Navigation plus avec MMI touch 7UGAudi connect navigation & infotainment 1T3Audi connect appel d'urgence & service avec Audi connect remote & control 1W3Réception radio numérique (DAB) QV36 hauts parleurs (passifs) 8RLAudi phone box light 9ZV
Sécurité active et passive du véhicule	<ul style="list-style-type: none">Projecteurs à LED 8ITBlocs de feux arrière à LED 8VG <ul style="list-style-type: none">Système d'aide au stationnement arrière avec indicateur de distance 7X1Régulateur de vitesse 8T2Limiteur de vitesse basé sur la détection de signalisation routière LT2Détection des panneaux de signalisation par caméra QR9Alerte de sortie de voie 6J3Assistant d'intersection avant 1X1Assistance au freinage d'urgence à l'avant 8J5Assistant d'évitement et assistant de braquage 4G3Avertissement de contrôle de la banquette arrière 5P1Fixation de siège pour enfant i-Size côté passager avant et i-Size et Top Tether pour les sièges arrière extérieurs 3A2Airbags à l'avant, airbag du passager avant désactivable 4UFÉcrous de roue standard 1PAKit anti-crevaion (sauf si pneus auto-colmatants) 1G8

Business Executive **WBL**

Équipements additionnels et/ou différenciants par rapport à la finition 'Design'

+ Pack Tech **PQ1**

+ Pack Tech Plus **PQ2**

+ Pack Tech Plus **PQ2**

+ Pack Tech Plus **PQ2**

+ Pack Tech Plus **PQ2**

+ Pack Tech Plus **PQ2**

+ Pack Tech Plus **PQ2**

- + Pack intérieur cuir/matériaux synthétiques **PWW**
- + Sellerie cuir/matériaux synthétiques **N1P**
- + Inserts décoratifs en aluminium mat brossé **5MF**
- + Garniture du tableau de bord, des contre-portes et des accoudoirs de portes en matériaux synthétiques **Q8E**
- + Éléments d'équipement intérieur en haut et en bas avec couture contrastée **7HB**

+ Pack Tech Plus **PQ2**

+ Pack Tech Plus **PQ2**

+ Pack Tech Plus **PQ2**

+ Pack Tech Plus **PQ2**

+ Pack Tech Plus **PQ2**

+ Pack Tech Plus **PQ2**

+ Pack Tech Plus **PQ2**

+ Pack Tech Plus **PQ2**

+ Pack Tech Plus **PQ2**

+ Pack Tech Plus **PQ2**

+ Pack Tech Plus **PQ2**

+ Pack Tech Plus **PQ2**

+ Pack Tech Plus **PQ2**

+ Pack Tech Plus **PQ2**

+ Pack Tech Plus **PQ2**

+ Pack Tech Plus **PQ2**

+ Pack Tech Plus **PQ2**

+ Pack Tech Plus **PQ2**

+ Pack Tech Plus **PQ2**

S line **WCE**

Équipements additionnels et/ou différenciants par rapport à la finition 'Business Executive'

+ Pack Tech Plus **PQ2**

+ Pack Tech Plus **PQ2**

+ Pack Tech Plus **PQ2**

+ Pack Tech Plus **PQ2**

+ Pack Tech Plus **PQ2**

+ Pack Tech Plus **PQ2**

+ Pack Tech Plus **PQ2**

- + Pack extérieur S line **2K7/FM7**
- + Peinture contrastée avec éléments de bas de caisse peints en Gris Tambora **FB5**
- + Jantes 19" **C5S**

- + Pack intérieur S line tissu **PWK**
- + Sièges sport avec monogramme S **Q1D**
- + Sellerie tissu Cascade **N2Y**
- + Garniture du tableau de bord, des contre-portes et des accoudoirs de portes en tissu Cascade **Q8C**
- + Éléments de la console centrale noir brillant **G5S**
- + Volant sport multifonction en cuir avec palettes **1XY**
- + Éclairage d'ambiance plus **QQ2**
- + Inserts décoratifs en aluminium mat brossé avec gaufrage linéaire **5MB**
- + Pédalier et repose-pied en acier inoxydable **1V1**
- + Seuils de porte avec inserts en aluminium à l'avant, éclairés, avec monogramme S **1V5**
- + Pavillon en tissu Noir **6NQ**

+ Pack Tech Plus **PQ2**

+ Pack Tech Plus **PQ2**

+ Pack Tech Plus **PQ2**

+ Pack Tech Plus **PQ2**

+ Pack Tech Plus **PQ2**

+ Pack Tech Plus **PQ2**

+ Pack Tech Plus **PQ2**

+ Pack Tech Plus **PQ2**

+ Pack Tech Plus **PQ2**

+ Pack Tech Plus **PQ2**

+ Pack Tech Plus **PQ2**

+ Pack Tech Plus **PQ2**

+ Pack Tech Plus **PQ2**

+ Pack Tech Plus **PQ2**

+ Pack Tech Plus **PQ2**

+ Pack Tech Plus **PQ2**

+ Pack Tech Plus **PQ2**

Audi **SQ5** **WAF**

Équipements additionnels et/ou différenciants par rapport à la finition 'S line'

+ Pack Tech Plus **PQ2**

+ Suspension sport **1BE**

+ Pack Tech Plus **PQ2**

+ Pack Tech Plus **PQ2**

+ Pack Tech Plus **PQ2**

+ Pack Tech Plus **PQ2**

+ Pack Tech Plus **PQ2**

- + Pack extérieur S **2K3/FN0**
- + Boîtiers de rétroviseurs en chrome mat **6FW**
- + Vitrage privacy **QL5**
- + Jantes 20" **CB2**

+ Pack Tech Plus **PQ2**

+ Pack Tech Plus **PQ2**

+ Pack Tech Plus **PQ2**

+ Pack Tech Plus **PQ2**

+ Pack Tech Plus **PQ2**

+ Pack Tech Plus **PQ2**

+ Pack Tech Plus **PQ2**

+ Pack Tech Plus **PQ2**

+ Pack Tech Plus **PQ2**

+ Pack Tech Plus **PQ2**

+ Pack Tech Plus **PQ2**

+ Pack Tech Plus **PQ2**

+ Pack Tech Plus **PQ2**

+ Pack Tech Plus **PQ2**

+ Pack Tech Plus **PQ2**

+ Pack Tech Plus **PQ2**

+ Pack Tech Plus **PQ2**

+ Pack Tech Plus **PQ2**

+ Pack Tech Plus **PQ2**

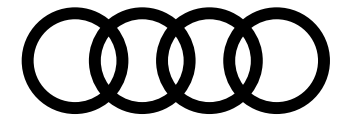

Tarifs conseillés Q5

							Design	Business Executive WBL	S line WCE	SQ5 WAF
	Puissance (ch)	Transmission	Hybridation	Emissions CO ₂ WLTP (g/km)	Puissance Administrative	Code Modèle	Tarif TTC	Tarif TTC	Tarif TTC	Tarif TTC
Essence										
TFSI 204 ch Hybride	204 ch	S tronic 7	MHEV plus	146 - 160	11	GUBAZG	57 550 €	64 750 €	65 950 €	—
TFSI quattro 204 ch Hybride	204 ch	quattro S tronic 7	MHEV plus	154 - 169	11	GUBAZY	60 050 €	67 250 €	68 450 €	—
SQ5 TFSI 367 ch Hybride	367 ch	quattro S tronic 7	MHEV plus	183 - 187	25	GUBS5Y	—	—	—	98 930 €
Diesel										
TDI quattro 204 ch Hybride	204 ch	quattro S tronic 7	MHEV plus	154 - 167	11	GUBAUY	61 470 €	68 670 €	69 870 €	—

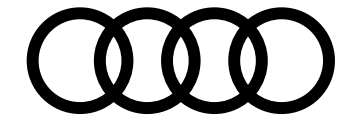

Extension de garantie Q5

	1 an supplémentaire (2 + 1)				2 ans supplémentaires (2 + 2)		3 ans supplémentaires (2 + 3)	
Km	60 000	90 000	120 000	150 000	80 000	120 000	100 000	150 000
Code Option	EA2	EA3	EB4	EB3	EA5	EA6	EA8	EA9
Q5	611 €	784 €	1 075 €	1 558 €	900 €	1 244 €	1 672 €	2 511 €

Plus serein, plus longtemps

Audi garantit ses voitures 2 ans sans limitation kilométrique. Pour plus de sérénité, il est possible de souscrire un contrat de garantie complémentaire portant la durée de la garantie à 3, 4 ou 5 ans. Cette extension de garantie est strictement le prolongement de la garantie constructeur. La peinture et l'anticorrosion sont respectivement garanties 3 ans et 12 ans.

La périodicité des vidanges est variable. Une alerte sera affichée par l'indicateur de maintenance. L'intervalle entre chaque vidange ne doit pas être supérieur à 30 000 km. Les révisions doivent être effectuées au maximum tous les 2 ans, selon le style de conduite et les conditions d'entretien.

Offres disponibles :

- Extension de garantie 1 an / 60 000 km, 90 000 km, 120 000 km ou 150 000 km
- Extension de garantie 2 ans / 80 000 km ou 120 000 km
- Extension de garantie 3 ans / 100 000 km ou 150 000 km

Le contrat prend fin lorsque la première des 2 échéances (durée ou kilométrage) est atteinte.

En cas de défaillance mécanique, électrique, le contrat de garantie permet de bénéficier notamment des réparations et/ou remplacement des pièces suivantes :

- Moteur
- Boîte de transfert
- Transmission
- Direction, circuit électrique
- Carters
- Boîte de vitesses
- Embrayage (hors disque)
- Système de refroidissement
- Suspensions (hors amortisseurs)

Ces interventions doivent être effectuées chez un Partenaire Audi Service. **Le bénéfice de cette extension de garantie n'est pas subordonné à la réalisation des prestations de réparation et d'entretien non couvertes par cette extension de garantie, par un réparateur du réseau agréé AUDI.**

Lors de la revente, le contrat est cessible avec le véhicule, ce qui en augmente la valeur. En cas de revente du véhicule avant le terme du contrat, le nouveau propriétaire bénéficiera des prestations souscrites.

Conditions Générales de Vente disponibles dans le réseau Audi Service ou sur www.audi.fr



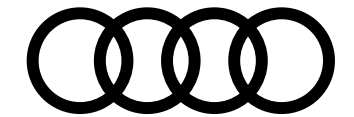

Finition Design

Équipements de série contenus dans la finition



Motorisation, transmission et châssis

Suspension confort **1BA**

Audi Drive select **2H9**

Permet de sélectionner différents modes de conduite: Efficiency, Confort, Dynamic, Individual

Les systèmes et équipements du véhicules s'adaptent suivant le mode sélectionné

Sonorité extérieure (uniquement sur motorisation MHEV plus) **GM4**

Système acoustique permettant de produire un avertissement sonore à l'extérieur du véhicule à faible vitesse dans le but d'accroître la sécurité routière

Design Extérieur

Pack extérieur standard **2K0/FM0**

Peinture normale avec éléments de bas de caisse en Noir Mat **FBO**

Jantes 18" style à 10 branches **40Y**

Pneus 235/60 R18

Pack style brillant **4ZB**

Rails de toit en style aluminium **3S1**

uniquement sur Q5 SUV

Boîtiers de rétroviseurs dans la teinte du véhicule **6FA**

Design Intérieur

Pack intérieur tissu

Sièges standard **Q1A**

Sellerie tissu **N2M**

Éléments de la console centrale noir mat **GS0**

Garniture du tableau de bord, des contre-portes et des accoudoirs de portes en tissu **Q8A**

Volant multifonction en cuir avec palettes **2ZQ**

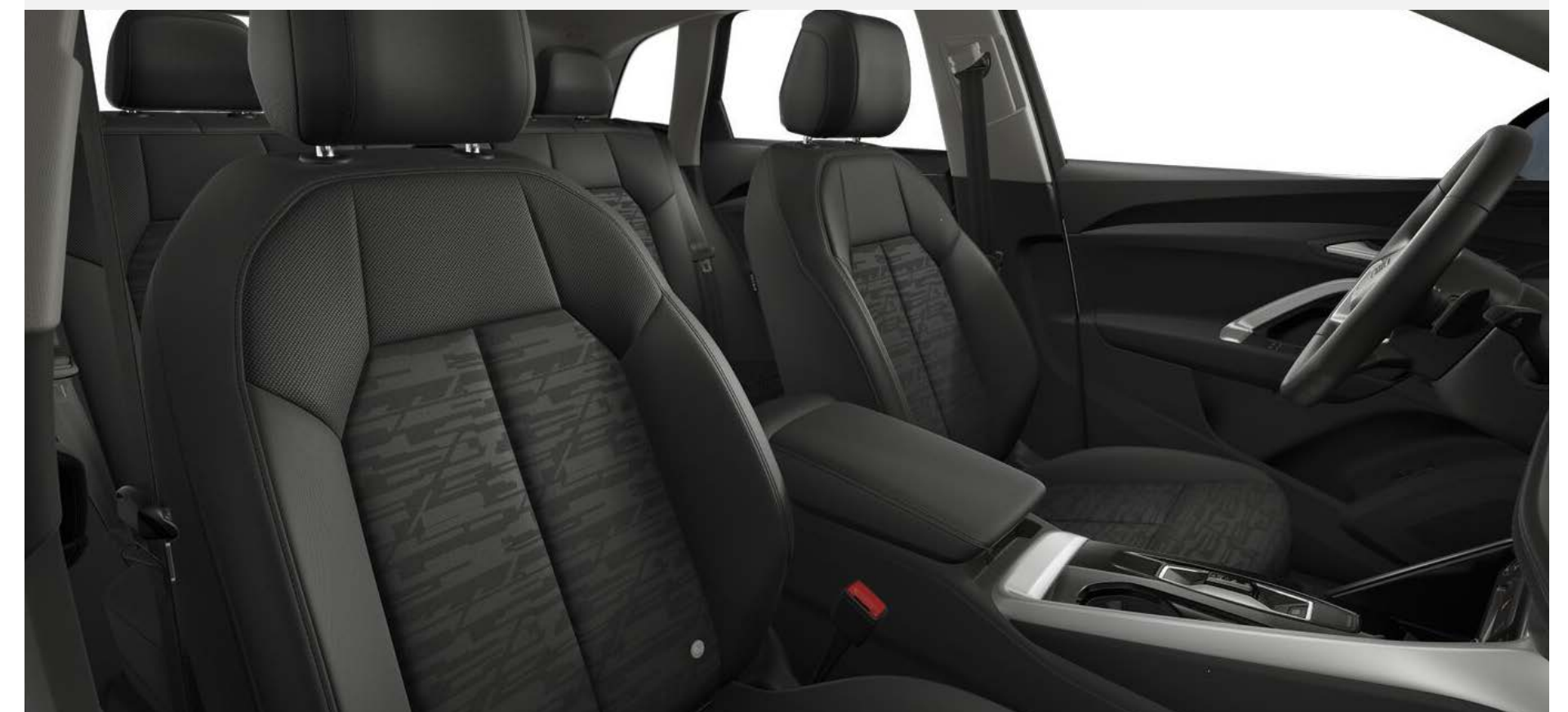

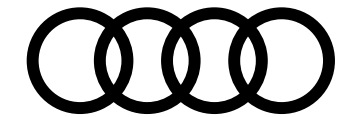

Finition Design

Équipements de série contenus dans la finition



Design Intérieur... suite

Inserts décoratifs à structure laser noir **5MA**

Applications intérieures en style aluminium **QJ1**

Pédalier standard **VFO**

Tapis de sol avant et arrière **OTD**

Seuils de porte avec inserts en aluminium à l'avant **7M1**

Pavillon en tissu Gris Roche **6NJ**

Confort et vie à bord

Clé à radio commande sans SAFELOCK **4I7**

Climatisation automatique 1 zone **9AK**

Rétroviseur intérieur à réglage jour/nuit manuel **4L2**

Rétroviseurs extérieurs réglables et dégivrants électriquement **6XD**

Sièges avant à réglage manuel **3L3**

Réglage du volant manuel **2C5**

Sièges avant chauffants **4A3**

Hayon de coffre à ouverture et fermeture électrique **4E6**

Vitrage latéral et arrière athermique **4KC**

Détecteur de pluie et de luminosité **8N6**

Accoudoir central à l'avant **6E1**

Deux ports USB-C à l'avant et à l'arrière **UE8**



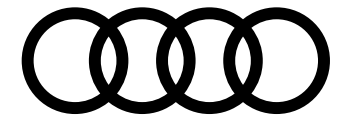

Finition Design

Équipements de série contenus dans la finition



Audio, Navigation, Connectivité et Infodivertissement

Audi virtual cockpit plus ⁹⁵⁹

Combiné d'instruments entièrement numérique de 11,9 pouces avec technologie OLED

MMI Navigation plus avec MMI touch ^{7UG}

Le système de navigation MMI plus avec MMI touch offre :

- l'écran panoramique MMI avec technologie OLED, comprenant l'Audi virtual cockpit plus avec écran de 11,9 pouces ainsi que l'écran MMI touch de 14,5 pouces
- système de navigation avec affichage des cartes et guidage routier sur l'écran couleur haute résolution de 14,5 pouces
- mise à jour des cartes en ligne
- Affichage de cartes en 3D montrant de nombreux sites d'intérêt
- informations routières en ligne
- MMI search : recherche en texte libre avec suggestions de destinations intelligentes lors de la saisie.
- MMI touch pour une utilisation rapide et intuitive - par exemple, saisie de la destination à l'aide de la fonction de reconnaissance de l'écriture manuscrite, ainsi que la possibilité de se déplacer et de zoomer librement sur la carte.
- informations détaillées sur l'itinéraire : aperçu de la carte, choix d'itinéraires alternatifs, points d'intérêt, recommandations de voies, sorties d'autoroute, cartes détaillées des intersections, etc.
- utilisation des données de navigation pour une conduite anticipée et efficace

Audi connect navigation & infotainment ^{1T3}

Audi connect relie votre véhicule à Internet, ce qui permet d'obtenir des informations en temps réel et d'accéder à des fonctions en ligne (licence d'utilisation pour 3 ans)

Audi connect appel d'urgence & service avec Audi connect remote & control ^{1W3}

Audi connect appel d'urgence & service permet, par exemple, dans le cas d'un accident grave, un appel d'urgence est automatiquement généré au centre d'appels d'urgence Audi. Un service d'aide est également disponible en cas de panne ou d'accident léger grâce aux services Assistance en ligne et Service dommages Audi.

Audi connect remote & control permet de connecter le véhicule à votre smartphone. Grâce à l'application myAudi, il est possible d'accéder à de nombreuses informations du véhicule.

Réception radio numérique (DAB) ^{QV3}

6 hauts parleurs (passifs) ^{8RL}

Audi phone box light ^{9ZV}

Connexion Bluetooth et compartiment de téléphone avec chargeur à induction au refroidissement actif



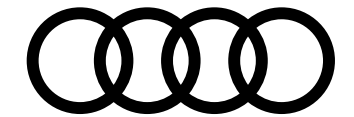

Finition Design

Équipements de série contenus dans la finition



Éclairage et visibilité

Projecteurs à LED **81T**

Blocs de feux arrière à LED **8VG**

Sécurité active et passive du véhicule

Système d'aide au stationnement arrière avec indicateur de distance **7X1**

Régulateur de vitesse **8T2**

Limiteur de vitesse basé sur la détection de signalisation routière **LT2**

Détection des panneaux de signalisation par caméra **QR9**

Alerte de sortie de voie **613**

Assistant d'intersection avant **JX1**

Surveille la zone située devant et sur le côté du véhicule aux intersections et aux sorties de route à l'aide des capteurs radar intégrés à l'avant du véhicule.

Dans les limites du système, il détecte les objets en mouvement tels que les voitures qui s'approchent. Le système fonctionne dans une plage de vitesse allant jusqu'à 65 km/h.

Dans les situations jugées critiques, le système émet des messages d'avertissement en plusieurs étapes. Tout d'abord, un avertissement visuel et sonore est émis. Si le conducteur ne réagit pas, les freins interviennent.

Assistance au freinage d'urgence à l'avant **8J5**

Scanne la zone située devant le véhicule et peut, en fonction de la situation et de la vitesse, avertir de l'imminence d'une collision et déclencher les mesures de freinage appropriées.

Les piétons et les cyclistes peuvent être détectés jusqu'à une vitesse d'environ 85 km/h et les véhicules jusqu'à la vitesse maximale. Si une collision frontale imminente est détectée, le système émet un avertissement visuel, acoustique et haptique. Afin de réduire la vitesse ou d'éviter une collision, la force de freinage peut être augmentée ou une décélération complète peut être amorcée.



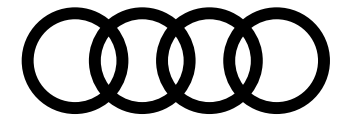

Finition Design

Équipements de série contenus dans la finition



Sécurité active et passive du véhicule...suite

Assistant d'évitement et assistant de braquage **4G3**

Avertissement de contrôle de la banquette arrière **5P1**

Fixation de siège pour enfant i-Size côté passager avant et i-Size et Top Tether pour les sièges arrière extérieurs **3A2**

Airbags à l'avant, airbag du passager avant désactivable **4UF**

Écrous de roue standard **1PA**

Kit anti-crevaison (sauf si pneus auto-colmatants) **1G8**

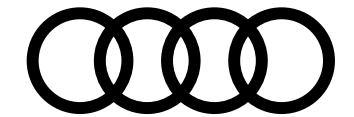

Finition Business Executive WBL

Équipements additionnels contenus dans la finition par rapport à la finition 'Design'



Pack technologique

Pack Tech PQ1

Design Intérieur

Pack intérieur cuir/matériaux synthétiques PWW

Sellerie cuir/matériaux synthétiques N1P

Inserts décoratifs en aluminium mat brossé 5MF

Garniture du tableau de bord, des contre-portes et des accoudoirs de portes en matériaux synthétiques Q8E

Éléments d'équipement intérieur en haut et en bas avec couture contrastée 7HB

Confort et vie à bord

Climatisation automatique 3 zones PQ1 9AQ

Rétroviseur intérieur à réglage jour/nuit automatique PQ1 4L6

Rétroviseurs extérieurs réglables PQ1 6XK

Dégivrants et rabattables électriquement à réglage jour/nuit automatique des 2 côtés

Projection de logo dans les rétroviseurs extérieurs PQ1 1J2

Appuis lombaires 7P1

Réglable électriquement, horizontalement et verticalement, le support lombaire assure une posture assise détendue et ergonomique

Lave-projecteurs PQ1 8X8

Pack rangement PKC

Comprend :

· filet de rangement au dos des dossiers des sièges, vide-poches côté conducteur, boîte à gants verrouillable, filet de coffre à bagages

Banquette arrière plus avec :

· réglage vers l'avant et l'arrière, réglage de l'angle du dossier, accoudoir central avec porte-gobelets, sièges repliables mode 40:20:40 ou entièrement repliés

Accoudoir central confort à l'avant 6E3

Avec réglage de la hauteur



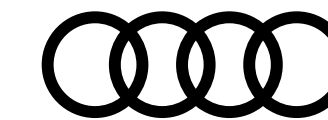

Finition Business Executive WBL

Équipements additionnels contenus dans la finition par rapport à la finition 'Design'



Audio, Navigation, Connectivité et Infodivertissement

Audi Application Store et smartphone interface PQ1 IU6

Téléchargez des applications via l'Audi Application Store ou utilisez les application de votre smartphone via la Smartphone interface (prend en charge Android Auto et Apple Car Play)

Audi sound system PQ1 9VD

- 10 haut-parleurs incluant un haut-parleur central et un subwoofer
- Amplificateur à 6 canaux avec une puissance totale de 180 watts

Audi phone box 9ZE

En plus des fonctionnalités de l'Audi phone box light, permet un signal amplifié pour une meilleure connectivité.

Éclairage et visibilité

Projecteurs à LED plus PQ1 81Y

Assistant feux de route PQ1 8G1

Bloc de feux arrière à LED pro PQ1 8VP

Avec clignotants dynamiques et mise en scène lumineuse (coming home/leaving home)

Sécurité active et passive du véhicule

Système d'aide au stationnement plus avec indicateur de distance PQ1 9X0

Aide à entrer et sortir des places de stationnement et à manœuvrer en avant et en arrière grâce à des signaux acoustiques et à un affichage visuel de la trajectoire de conduite virtuelle.

Park assist plus PQ1 FT1

Le système d'assistance contrôle la direction, l'accélération et le freinage afin d'offrir un stationnement en toute sérénité

Caméra de recul PQ1 KA2

Assistant de vitesse adaptatif PQ1 8T3

Le régulateur de vitesse adaptatif aide le conducteur en maintenant la vitesse et la distance par rapport au véhicule qui le précède

Écrous de roue antivol 1PD



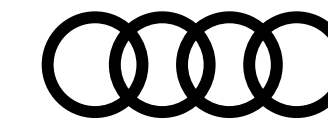

Finition S line WCE

Équipements additionnels contenus dans la finition par rapport à la finition 'Business Executive'



Design Extérieur

Pack extérieur S line 2K7/FM7

Peinture contrastée avec éléments de bas de caisse peints en Gris Tambora FB5

Jantes 19" style à 5 branches doubles C55

Pneus 235/55 R19

Design Intérieur

Pack intérieur S line tissu PWK

Sièges sport avec monogramme S Q1D

Sellerie tissu Cascade N2Y

Garniture du tableau de bord, des contre-portes et des accoudoirs de portes en tissu Cascade Q8C

Éléments de la console centrale noir brillant G55

Volant sport multifonction en cuir avec palettes 1XY

Éclairage d'ambiance plus Q02

30 couleurs disponibles

Inserts décoratifs en aluminium mat brossé avec gaufrage linéaire 5MB

Pédalier et repose-pied en acier inoxydable VF1

Seuils de porte avec inserts en aluminium à l'avant, éclairés, avec monogramme S VT5

Pavillon en tissu Noir 6NQ

Confort et vie à bord

Sièges avant à réglages électriques 3L5

Éclairage et visibilité

Projection du feu stop sous le spoiler FM7

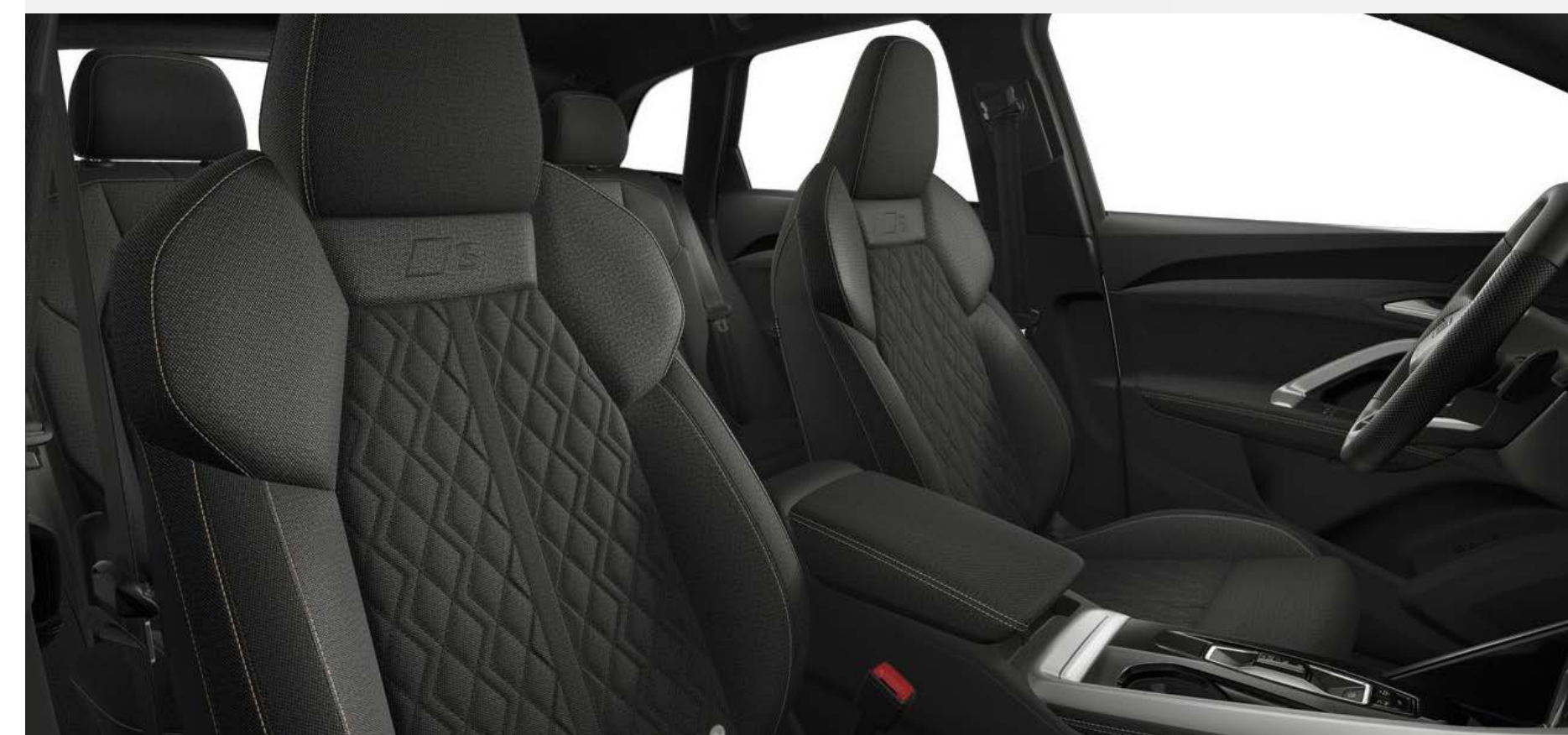

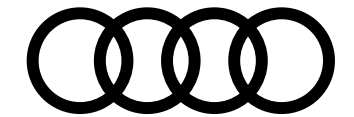

Audi SQ5 WAF

Équipements additionnels contenus dans la finition par rapport à la finition 'S line'



Pack technologique

Pack Tech Plus PQ2

Motorisation, transmission et châssis

Suspension sport 1BE

Meilleure dynamique de conduite, une tenue de route agile et une allure sportive (Châssis abaissé de 20 mm)

Design extérieur

Pack extérieur S 2K3/FN0

Boîtiers de rétroviseurs en chrome mat 6FW

Vitrage privacy QL5

Lunette arrière, vitres de portières arrière et vitres latérales arrière surteintées

Jantes 20" à 5 branches doubles, Gris Graphite, tournées brillantes CB2

Pneus 255/45 R20

Design intérieur

Pack intérieur S line Dinamica/cuir PWN

Sellerie Dinamica/cuir N25

Garniture du tableau de bord, des contre-portes et des accoudoirs de portes en Dinamica Q8D

Confort et vie à bord

Clé confort (sans SAFELOCK) PQ2 4K5

Clé digitale PQ2 2F1

Vitrage acoustique pour les glaces de portes avant VW5

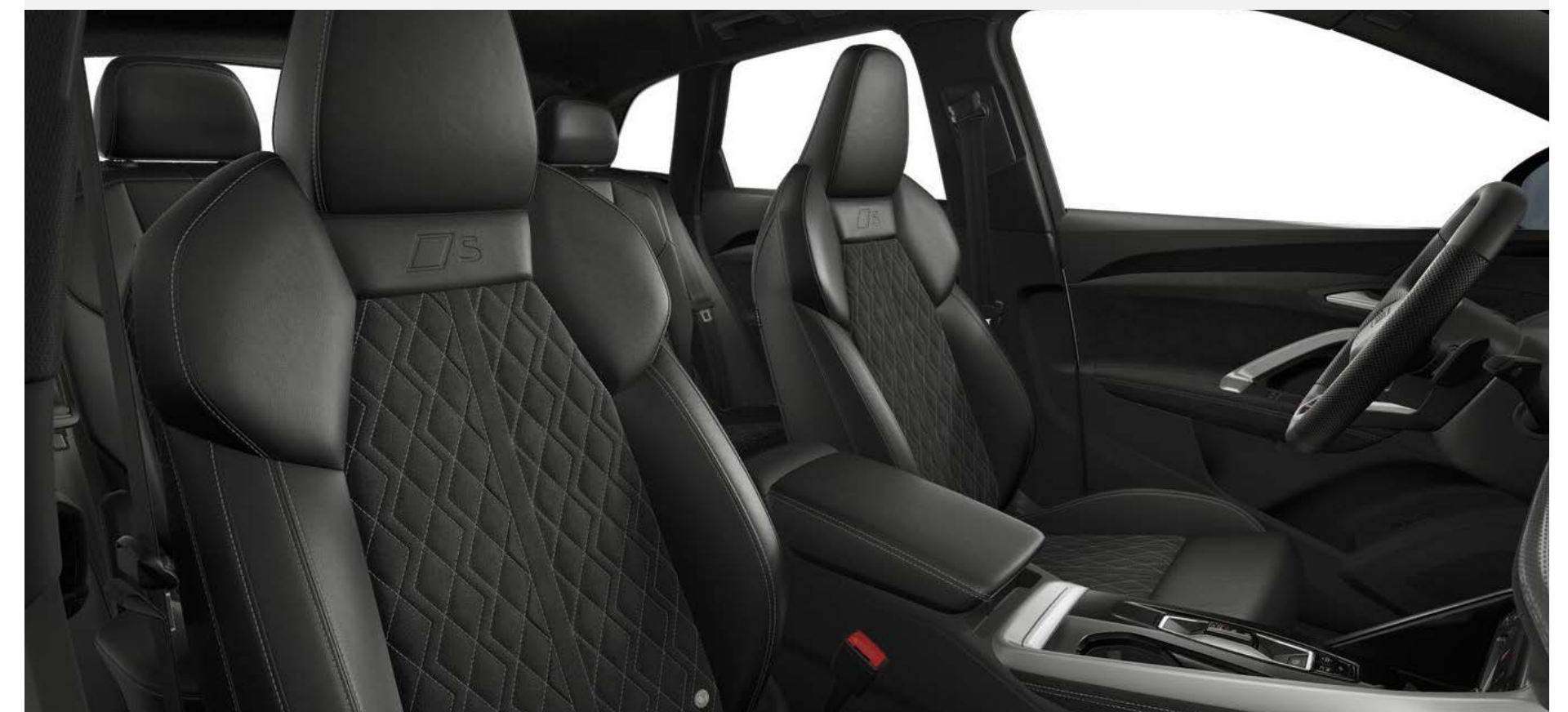

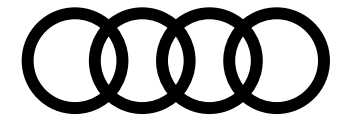

Audi SQ5 WAF

Équipements additionnels contenus dans la finition par rapport à la finition 'S line'



Audio, Navigation, Connectivité et Infodivertissement

Écran MMI pour passager avant PQ2 1H1

Affichage tête haute KS1

Système audio Premium Bang & Olufsen avec son 3D 9VS

Éclairage et visibilité

Fonction Matrix PQ2 8G4

Signatures lumineuses numériques à l'avant PQ2 LW1

Sécurité active et passive du véhicule

Caméras périmétriques PQ2 KA4

Caméras avant, arrière et sur les côtés

Side assist avec assistance de trafic transversale arrière PQ2 79H

Système de protection proactive des occupants PQ2 7W7

Airbags latéraux à l'avant et à l'arrière avec système d'airbags rideaux et airbag central à l'avant PQ2 6C4

Alerte de sortie de voie avec pilotage semi-automatique du véhicule en cas d'urgence PQ2 615

Détection de présence à l'arrière après sortie du véhicule et verrouillage PQ2 5P2



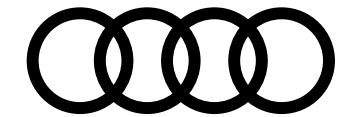

Teintes extérieures

	Design	Business Executive WBL	S line WCE	SQ5 WAF
Teinte vernie				
Blanc Arkona [Z9Z9]	Gratuit	Gratuit	Gratuit	Gratuit
Teintes métallisées				
Argent Fleuret [L5L5]	1 200 €	1 200 €	—	—
Noir Mythique [0E0E]	1 200 €	1 200 €	1 200 €	1 200 €
Blanc Glacier [2Y2Y]	1 200 €	1 200 €	1 200 €	1 200 €
Gris Tambora [N7N7]	1 200 €	1 200 €	1 200 €	1 200 €
Bleu Navarre [2D2D]	1 200 €	1 200 €	1 200 €	1 200 €
Rouge Grenadine [S5S5]	1 200 €	1 200 €	1 200 €	1 200 €
Vert District [M4M4]	1 200 €	1 200 €	1 200 €	1 200 €
Or Sakhir [2Z2Z]	—	—	1 200 €	1 200 €
Bleu Ultra [6I6I]	—	—	1 200 €	1 200 €
Teinte nacrée				
Gris Daytona [6Y6Y]	—	—	1 200 €	1 200 €
Teinte Audi Exclusive				
Audi Exclusive [Q0Q0]	6 000 €	6 000 €	6 000 €	6 000 €

Teinte vernie

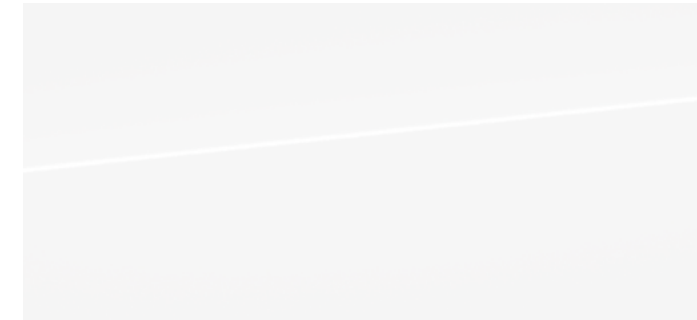

Blanc Arkona [Z9Z9]

Teintes métallisées

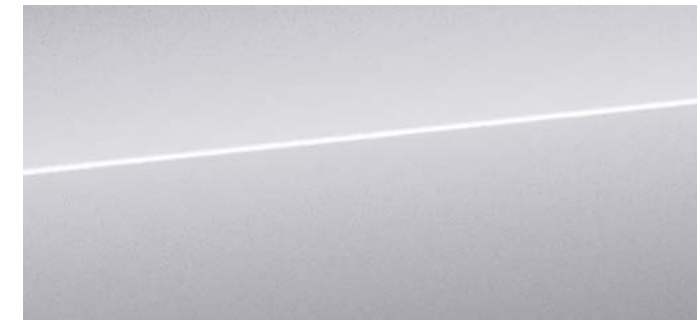

Argent Fleuret [L5L5]

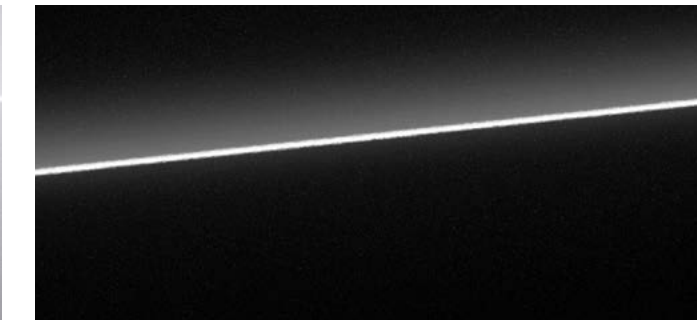

Noir Mythique [0E0E]



Blanc Glacier [2Y2Y]



Gris Tambora [N7N7]

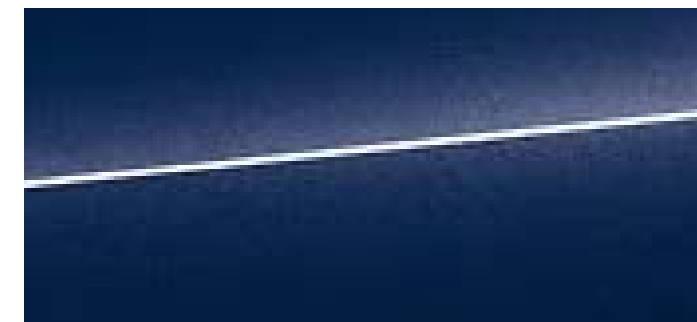

Bleu Navarre [2D2D]

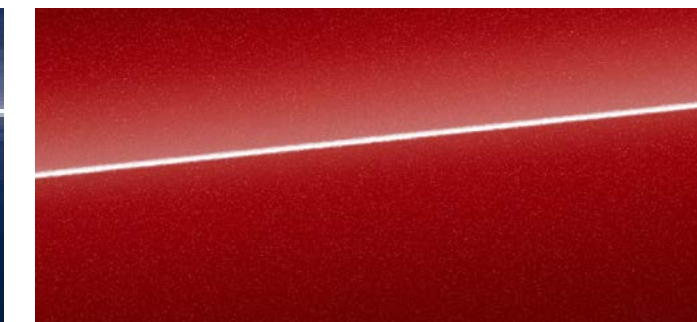

Rouge Grenadine [S5S5]

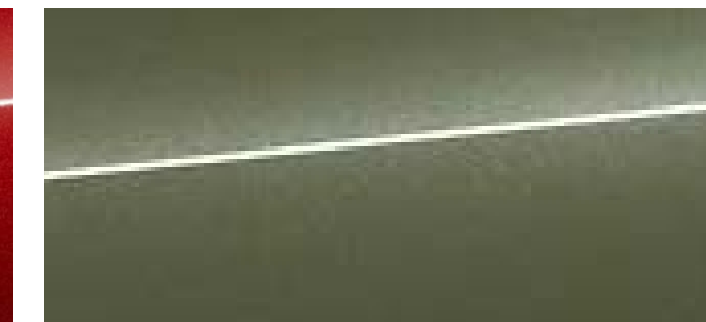

Vert District [M4M4]



Or Sakhir [2Z2Z]

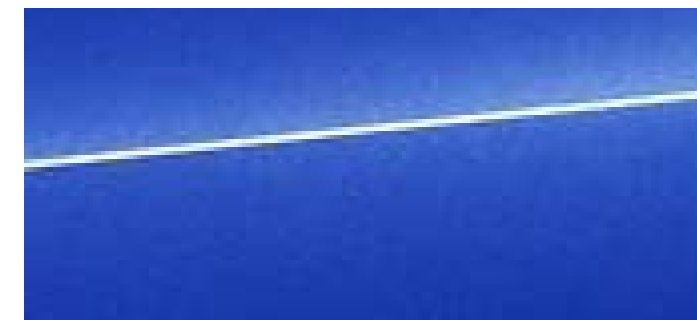

Bleu Ultra [6I6I]

Teinte nacrée

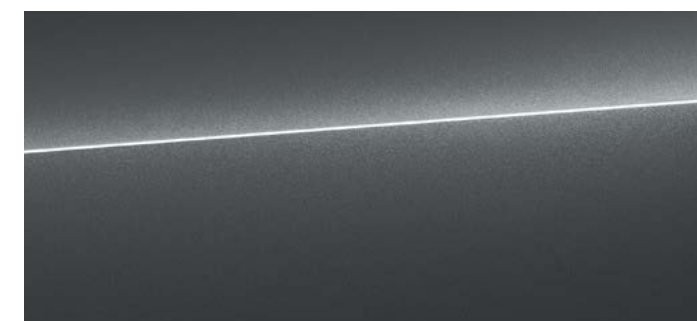

Gris Daytona [6Y6Y]

Teinte Audi Exclusive



Audi Exclusive [Q0Q0]

S : proposé en série, — : non proposé.

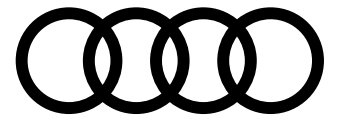

Teintes extérieures

Types de peintures

Peinture normale avec éléments de bas de caisse en Noir Mat FB0

Peinture contrastée avec éléments de bas de caisse peints en Gris Tambora FB5

Peinture intégrale FB4

Design	Business Executive <small>WBL</small>	S line <small>WCE</small>	SQ5 <small>WAF</small>
S	S	—	—
—	—	S	S
—	—	450 €	450 €

Types de peintures



Peinture normale avec éléments de bas de caisse en Noir Mat FB0



Peinture contrastée avec éléments de bas de caisse peints en Gris Tambora FB5



Peinture intégrale FB4

S : proposé en série, — : non proposé.

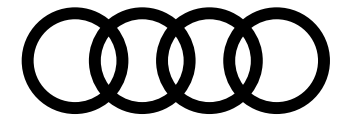

Jantes

18"

Jantes style à 10 branches 40Y

Pneus 235/60 R18

19"

Jantes style à 5 branches doubles C5S

Pneus 235/55 R19

Jantes style à 5 branches doubles, Gris Graphite, tournées brillantes 40Z

Pneus 235/55 R19

Jantes style aéro à 10 bras, Gris Graphite, tournées brillantes C6H

Pneus 235/55 R19

Design	Business Executive WBL	S line WCE	SQ5 WAF
S	S	—	—
1 000 €	1 000 €	S	—
—	1 250 €	250 €	—
—	1 350 €	400 €	—



18" style à 10 branches [40Y]



19" style à 5 branches doubles [C5S]



19" style à 5 branches doubles [40Z]



19" style "Aéro" à 10 bras [C6H]

S : proposé en série, — : non proposé.

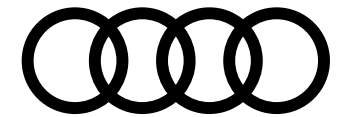

Jantes

20"

Jantes style à 5 bras ^{48P}

Pneus 255/45 R20

Jantes style à 5 branches doubles, Gris Graphite, tournées brillantes ^{CB2}

Pneus 255/45 R20

Jantes Audi Sport, style à 5 branches doubles, Noir Métallisé ^{U19}

Pneus 255/45 R20

Jantes Audi Sport, style à 5 branches doubles, Noir Métallisé, tournées brillantes ^{CC6}

Pneus 255/45 R20

Jantes Audi Sport, style Twist à 5 branches doubles, Gris Satiné, tournées brillantes ^{F80}

Pneus 255/45 R20

Design	Business Executive ^{WBL}	S line ^{WCE}	SQ5 ^{WAF}
—	—	1 000 €	—
—	—	1 400 €	S
—	—	1 900 €	550 €
—	—	2 000 €	700 €
—	—	2 000 €	700 €



20" style à 5 bras [48P]



20" style à 5 branches doubles [CB2]



20" style à 5 branches doubles [U19]



20" style à 5 branches doubles [CC6]



20" style "Twist" à 5 branches doubles [F80]

S : proposé en série, — : non proposé.

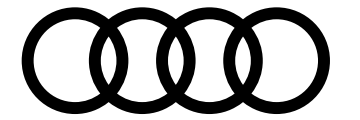

Jantes

21"

Jantes Audi Sport, style Split à 5 bras, Noir Métallisé, tournées brillantes 56T

Pneus 255/40 R21

Jantes Audi Sport, style à 5 branches doubles, Gris Satiné, tournées brillantes 53D

Pneus 255/40 R21

Jantes Audi Sport, style S, Noir Métallisé, tournées brillantes 53A

Pneus 255/40 R21

Design	Business Executive <small>WBL</small>	S line <small>WCE</small>	SQ5 <small>WAF</small>
—	—	3 000 €	1 650 €
—	—	3 000 €	1 650 €
—	—	3 350 €	2 000 €



21" style à "Split" à 5 bras [56T]



21" style à 5 branches doubles [53D]



21" style "S" Noir Métallisé [53A]

S : proposé en série, — : non proposé.

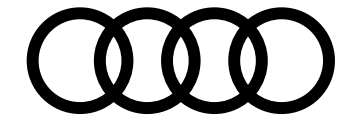

Packs intérieurs

Sièges et selleries disponibles en fonction des finitions

						Design	Business Executive WBL	S line WCE	SQ5 WAF
	Garnitures de siège Assise centrale/côtés	Surpiqûres	Garnitures de tableau de bord et des contre-portes Matière/Couleur	Pavillon	Code intérieur				
Sièges Standards Q1A									
Pack intérieur tissu	Noir/Noir	Noir	Tissu/Noir	Gris Roche	MI	S	—	—	—
Pack intérieur cuir/matériaux synthétiques PWW	Noir/Noir	Gris Acier	Synthétique/Noir	Gris Roche	FW	—	S	—	—
Pack intérieur cuir/matériaux synthétiques PWC	Beige Nacré/Beige Nacré	Gris Acier	Synthétique/Beige	Gris Roche	II	—	850 €	—	—



Pack intérieur tissu



Pack intérieur cuir/matériaux synthétiques [PWW]



Pack intérieur cuir/matériaux synthétiques [PWC]

S : proposé en série, — : non proposé.

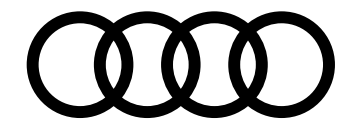

Packs intérieurs

Sièges et selleries disponibles en fonction des finitions

						Design	Business Executive WBL	S line WCE	SQ5 WAF
	Garnitures de siège Assise centrale/ côtés	Surpiqûres	Garnitures de tableau de bord et des contre-portes Matière/Couleur	Pavillon	Code intérieur				
Sièges Sport <small>Q1D</small>									
Pack intérieur S line tissu <small>PWK</small>	Noir/Noir	Beige Cardamome	Tissu Cascade/Noir	Noir	OI	—	—	S	—
Pack intérieur S line cuir/matériaux synthétiques <small>PWL</small>	Noir/Noir	Gris Acier	Synthétique/Noir	Noir	GX	—	—	1 800 €	—
Pack intérieur S line Dinamica/cuir <small>PWN</small>	Noir/Noir	Gris Acier	Dinamica/Noir	Noir	GX	—	—	3 100 €	S
Pack intérieur S line Dinamica/cuir <small>YYB</small>	Noir/Noir	Rouge Express	Dinamica/Noir	Noir	AR	—	—	4 200 €	1 100 €
Sièges Sport plus <small>Q4Q</small>									
Pack intérieur S line Cuir Nappa <small>PWO</small> <small>Attention : oblige le Pack Tech Pro PQ3</small>	Noir/Noir	Gris Acier	Dinamica/Noir	Noir	GX	—	—	5 600 €	2 500 €
Pack intérieur S line Cuir Nappa <small>PWV</small> <small>Attention : oblige le Pack Tech Pro PQ3</small>	Rouge Arras/ Rouge Arras	Gris Acier	Dinamica/Rouge	Noir	OR	—	—	—	2 500 €



Pack intérieur S line tissu [PWK]



Pack intérieur S line cuir/matériaux synthétiques [PWL]



Pack intérieur S line Dinamica/cuir [PWN]

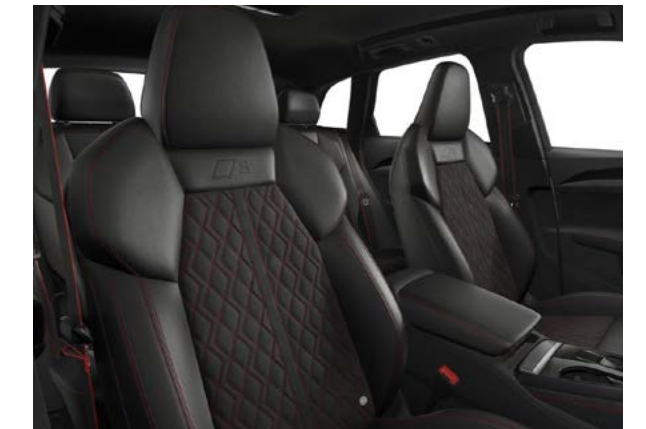

Pack intérieur S line Dinamica/cuir [YYB]



Pack intérieur S line Cuir Nappa [PWO]

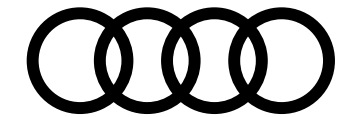

S : proposé en série, — : non proposé.



Options intérieur

Sièges Standards

Design
S
Pack intérieur tissu

Appuis lombaires 7P1
Sièges avant chauffants 4A3
Ventilation des sièges avant 4D3
Attention : oblige les sièges avant électriques 3L5 ainsi que le Pack Tech Pro PQ3
Sièges avant à réglage manuel 3L3
Sièges avant à réglages électriques 3L5
Fonction mémoire pour le siège du conducteur et les rétroviseurs extérieurs AI1
Attention : oblige les sièges avant électriques 3L5
Éclairage d'ambiance Plus QQ2
Éclairage d'ambiance Pro QQ4
En plus du pack d'éclairage d'ambiance plus, comprend l'éclairage d'interaction dynamique, informe et assiste en fonction de la situation grâce au bandeau lumineux.
Inserts décoratifs à structure laser noir 5MA
Inserts décoratifs en aluminium mat brossé 5MF
Inserts décoratifs en châtaignier gris 5MC
Applications intérieures style aluminium QJ1

Design	Business Executive WBL	
S	S	O
Pack intérieur tissu	Pack intérieur cuir/matériaux synthétiques PWW	Pack intérieur cuir/matériaux synthétiques PWC
		
—	Inclus	Inclus
Inclus	Inclus	Inclus
—	—	—
Inclus	Inclus	Inclus
—	950 €	950 €
—	250 €	250 €
—	—	Inclus
—	—	370 €
Inclus	—	—
—	Inclus	Inclus
—	280 €	280 €
Inclus	Inclus	Inclus



Inserts structure laser noir [5MA]



Inserts décoratifs en aluminium mat brossé [5MF]



Inserts en châtaignier gris [5MC]

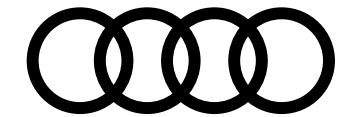

Options intérieur

Sièges Sport et Sport plus

S line WCE	SQ5 WAF	S line WCE	SQ5 WAF	S line WCE	SQ5 WAF	S line WCE	SQ5 WAF	S line WCE	SQ5 WAF	S line WCE	SQ5 WAF
S	—	O	—	O	S	O	O	O	O	—	O
Pack intérieur S line tissu PWK		Pack intérieur S line cuir/matériaux synthétiques PWL		Pack intérieur S line Dinamica/cuir PWN		Pack intérieur S line Dinamica/cuir YYB		Pack intérieur S line Cuir Nappa PWO		Pack intérieur S line Cuir Nappa PWV	

Appuis lombaires 7P1
Appuis lombaires pneumatiques avec fonction massage 8I6
Sièges avant chauffants 4A3
Ventilation des sièges avant 4D3 <small>Attention : oblige le Pack Tech Pro PQ3</small>
Sièges avant à réglage manuel 3L3
Sièges avant à réglages électriques 3L5
Fonction mémoire pour le siège du conducteur et les rétroviseurs extérieurs AI1 <small>Attention : oblige les sièges avant électriques 3L5</small>
Éclairage d'ambiance Plus QQ2
Éclairage d'ambiance Pro QQ4 <small>En plus du pack d'éclairage d'ambiance plus, comprend l'éclairage d'interaction dynamique, informe et assiste en fonction de la situation grâce au bandeau lumineux.</small>
Inserts décoratifs en aluminium mat brossé avec gaufrage linéaire SMB
Inserts décoratifs en carbone sergé SMK
Applications intérieures style aluminium QJ1
Applications intérieures style vanadium QJ3 <small>Baguettes anodisées des poignées de porte, du volant, du sélecteur de vitesse et des bouches d'aération en style vanadium (anodisé foncé)</small>

Inclus	Inclus	Inclus	Inclus	—	—
—	—	—	—	Inclus	Inclus
Inclus	Inclus	Inclus	Inclus	Inclus	Inclus
—	1 100 €	—	—	Inclus	Inclus
—	—	—	—	—	—
Inclus	Inclus	Inclus	Inclus	Inclus	Inclus
250 €	250 €	250 €	250 €	250 €	250 €
Inclus	Inclus	Inclus	Inclus	Inclus	Inclus
370 €	370 €	370 €	370 €	370 €	370 €
Inclus	Inclus	Inclus	Inclus	Inclus	Inclus
600 €	600 €	600 €	600 €	600 €	600 €
Inclus	Inclus	Inclus	—	Inclus	Inclus
250 €	250 €	250 €	Inclus	250 €	250 €

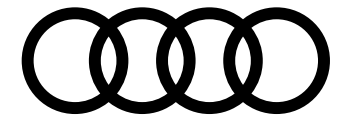

Volants

Volant multifonction en cuir à branches doubles avec palettes 2ZQ

Volant multifonction sport en cuir à branches doubles avec palettes 2FS

Volant multifonction S en cuir à trois branches avec palettes 1XY

Design	Business Executive WBL	S line WCE	SQ5 WAF
S	S	—	—
—	300 €	—	—
—	—	S	S



Volant multifonction en cuir [2ZQ]



Volant multifonction sport en cuir [2FS]



Volant multifonction S en cuir [1XY]

S : proposé en série, — : non proposé.

Packs technologiques

Pack Tech **PQ1**

Confort et vie à bord :

- Climatisation automatique 3 zones **9AQ**
- Rétroviseur intérieur à réglage jour/nuit automatique **4L6**
- Rétroviseurs ext. réglables **6XK** dégivrants et rabattables électriquement à réglage jour/nuit automatique des 2 côtés
- Projection de logo sur le sol depuis les rétroviseurs extérieurs **1J2**
- Lave-projecteurs **8X8**

Audio, Navigation, Connectivité et Infodivertissement :

- Audi Application Store et smartphone interface **IU6**
- Audi sound system **9VD**

Éclairage et visibilité :

- Projecteurs à LED plus **8IV**
- Assistant feux de route **8G1**
- Bloc de feux arrière à LED pro **8VP** Avec clignotants dynamiques et mise en scène lumineuse

Sécurité active et passive du véhicule :

- Système d'aide au stationnement plus **9X0**
- Park assist plus **FT1**
- Caméra de recul **KA2**
- Régulateur de vitesse adaptatif **8T3**

Design	Business Executive WBL	S line WCE	SQ5 WAF
4 500 €	S	S	—



Pack Tech Plus **PQ2**

En plus du Pack Tech

Confort et vie à bord :

- Clé confort (sans SAFELOCK) **4K5**
- Clé digitale **2F1**

Audio, Navigation, Connectivité et Infodivertissement :

- Écran MMI pour passager avant **JH1**

Éclairage et visibilité :

- Fonction Matrix **8G4**
- Signatures lumineuses numériques à l'avant **LW1**

Sécurité active et passive du véhicule :

- Caméras périmétriques **KA4** Caméras avant, arrière et sur les côtés
- Side assist avec assistance de trafic transversale arrière **79H**
- Système de protection proactive des occupants **7W7**
- Airbags latéraux à l'avant et à l'arrière avec système d'airbags rideaux et airbag central à l'avant **6C4**
- Alerte de sortie de voie avec pilotage semi-automatique du véhicule en cas d'urgence **6J5**
- Détection de présence à l'arrière après sortie du véhicule et verrouillage **5P2**

Design	Business Executive WBL	S line WCE	SQ5 WAF
—	2 850 €	2 850 €	S



Pack Tech Pro **PQ3**

En plus du Pack Tech Plus

Confort et vie à bord :

- Réglage du volant électrique **2C7**
- Volant chauffant **A19**
- Commande d'ouverture de porte de garage (HomeLink) **VC2**
- Sièges avant et arrière chauffants **4A4**

Éclairage et visibilité :

- Bloc de feux arrière numériques OLED avec signatures lumineuses personnalisables **8VY**

Sécurité active et passive du véhicule :

- Assistant de conduite adaptatif plus **6J6** Aide à accélérer, freiner, maintenir la vitesse et la distance ainsi que rester dans la voie

Attention : indisponible avec les intérieurs PWW et PWK.

Design	Business Executive WBL	S line WCE	SQ5 WAF
—	5 350 €	5 350 €	2 950 €



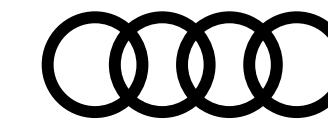

Options

Motorisation, transmission, châssis

Adaptive Air Suspension 1BK

Suspension pneumatique à commande électronique avec système d'amortissement adaptatif en continu sur les quatre roues. La régulation automatique de la hauteur de caisse et de l'amortissement du véhicule garantit un confort remarquable ainsi qu'une conduite dynamique. Différents modes peuvent également être sélectionnés via l'Audi drive select (de + 45 mm à - 15 mm selon le mode sélectionné, une fonction pour faciliter le chargement du coffre est également disponible : - 50 mm). Le niveau standard de la suspension pneumatique adaptative est 15 mm plus bas que celui de la suspension confort.

Attention : uniquement disponible avec la transmission quattro.

Adaptive Air Suspension pour version S 2MB

Suspension pneumatique à commande électronique avec système d'amortissement adaptatif en continu sur les quatre roues, dédiée à la version S. La régulation automatique de la hauteur de caisse et de l'amortissement du véhicule garantit un confort remarquable ainsi qu'une conduite sportive. Différents modes peuvent également être sélectionnés via l'Audi drive select.

Design extérieur

Étriers de frein rouge PC2

Pack Esthétique Noir PAH

Comprend :

- Pack Esthétique Noir Plus [4ZP]
- Boîtiers de rétroviseurs extérieur noirs [6F]
- Rails de toit noirs [3S2] (uniquement sur la version SUV)
- Embouts de sortie d'échappement chromés foncés [OP9]

Boîtiers de rétroviseurs en carbone 6FQ

Vitrage privacy QL5

Lunette arrière, vitres de portières arrière et vitres latérales arrière surteintées

Vitrage acoustique pour les glaces de portes avant VW5

Suppression totale d'identification 2Z0

LED d'accès avec projection de logo 9TF

Design	Business Executive <small>WBL</small>	S line <small>WCE</small>	SQ5 <small>WAF</small>
—	2 500 €	2 500 €	—
—	—	—	2 050 €
—	—	450 €	450 €
—	—	1 100 €	1 100 €
—	—	850 €	850 €
—	550 €	550 €	S
—	250 €	250 €	S
Gratuit	Gratuit	Gratuit	Gratuit
—	—	150 €	150 €



Pack Esthétique Noir [PAH]



Boîtiers de rétroviseurs en carbone [6FQ]

S : proposé en série, — : non proposé.

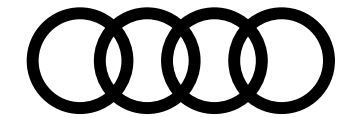

Options

Conforts et vie à bord

Toit panoramique ouvrant en verre 3FU

Pare-brise confort avec dégivrage sans fil et revêtement athermique anti-chaueur 4GR

Attention : uniquement en combinaison avec le Pack Tech Pro PQ3

Sièges avant à réglages électriques 3L5

Fonction mémoire pour le siège du conducteur et les rétroviseurs extérieurs AI1

Attention : oblige les sièges avant à réglages électriques 3L5

Ventilation des sièges à l'avant 4D3

Attention : sur S line disponible en option seule uniquement avec l'intérieur PWL / Inclus dans les intérieurs PWO et PWV. Oblige le Pack Tech Pro PQ3

Stores pare-soleil manuels 3Y4

Pour les vitres de portières arrière

Éclairage d'ambiance Pro QQ4

En plus du pack d'éclairage d'ambiance plus, comprend l'éclairage d'interaction dynamique, informe et assiste en fonction de la situation grâce au bandeau lumineux.

Attention : indisponible sur le pack intérieur PWW

Audi, Navigation, Connectivité et infodivertissement

Pack MMI Experience Pro PYH

- Affichage tête haute [KS1]

- Système audio Premium Bang & Olufsen avec son 3D [9VS]

- Interface USB avec puissance de recharge accrue [U9E]

- 2 x 60 watts à l'avant

- 2 x 100 watts à l'arrière

Attention : indisponible avec l'intérieur PWW. Sur Business Executive force QQ2 ou QQ4

Design	Business Executive WBL	S line WCE	SQ5 WAF
—	1 900 €	1 900 €	1 900 €
—	550 €	550 €	550 €
—	950 €	S	S
—	250 €	250 €	250 €
—	—	1 100 €	PWO / PWV
—	250 €	250 €	250 €
—	370 €	370 €	370 €
—	3 000 €	3 000 €	S



Toit panoramique en verre [3FU]

S : proposé en série, — : non proposé.

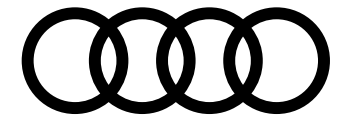

Options

Sécurité active et passive du véhicule

Alarme antivol 7AL

Attention : Force 4I6 ou 4K6

Préparation pour dispositif d'attelage 1M5

Dispositif d'attelage 1D4

Système avancé de gestion de pression des pneus 7K3

Attention : oblige le Pack Tech Plus PQ2 ou le Pack Tech Pro PQ3

Design	Business Executive <small>WBL</small>	S line <small>WCE</small>	SQ5 <small>WAF</small>
—	600 €	600 €	600 €
—	250 €	250 €	250 €
1 400 €	1 400 €	1 400 €	1 400 €
—	350 €	350 €	350 €



Dispositif d'attelage [1D4]

S : proposé en série, — : non proposé.

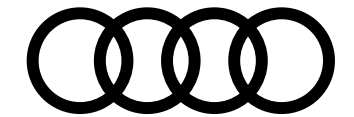

Caractéristiques techniques Q5 et SQ5

Motorisation

Puissance maxi en ch (kW) à tr/mn

Nombre de cylindres

Cylindrée (cm3)

Couple maxi (Nm) à tr/mn

Transmission

Transmission

Boîte de vitesse

Poids - volumes

Poids en ordre de marche (kg) / Total maxi autorisé en charge (kg)

Remorque freinée sur rampe 12% / non freinée (kg)

Volume du coffre / banquette arrière rabattue (l)

Volume du réservoir de carburant (l)

Performances

Vitesse maximale (km/h) sur circuit

Accélération de 0 à 100 km/h (s)

Carburant

Consommation en cycle mixte (WLTP) (l/100 km)

Émissions de CO2 (WLTP) (g/km)

Type d'homologation

Norme antipollution

Technologie hybride

Essence

TFSI 204 ch S tronic

204 (150) / 4 300 - 6 000

4

1 984

340 / 2 000 - 4 000

Roues avant

quattro

S tronic 7

S tronic 7

1 910 / 2 460

1 970 / 2 535

2 400 / 750

2 000 / 750

520 / 1 473

520 / 1 473

65

65

226

226

8,6

7,2

Super sans plomb 95

Super sans plomb 95

6,4 - 7,1

6,8 - 7,5

146 - 160

154 - 169

WLTP

EU6

MHEV plus

SQ5 TFSI 367 ch S tronic

367 (270) / 5 500 - 6 300

6

2 996

550 / 1 700 - 4 000

quattro

S tronic 7

2 115 / 2 610

2 400 / 750

520 / 1 473

65

250

4,5

Super sans plomb 98

8,1 - 8,2

183 - 187

WLTP

EU6

MHEV plus

Diesel

TDI 204 ch S tronic

204 (150) / 3 800 - 4 200

4

1 968

400 / 1 750 - 3 250

quattro

S tronic 7

2 030 / 2 595

2 400 / 750

520 / 1 473

65

226

7,4

Diesel

5,9 - 6,4

154 - 167

WLTP

EU6

MHEV plus

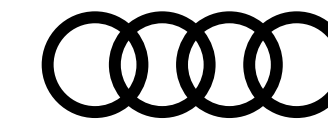

Caractéristiques techniques Q5

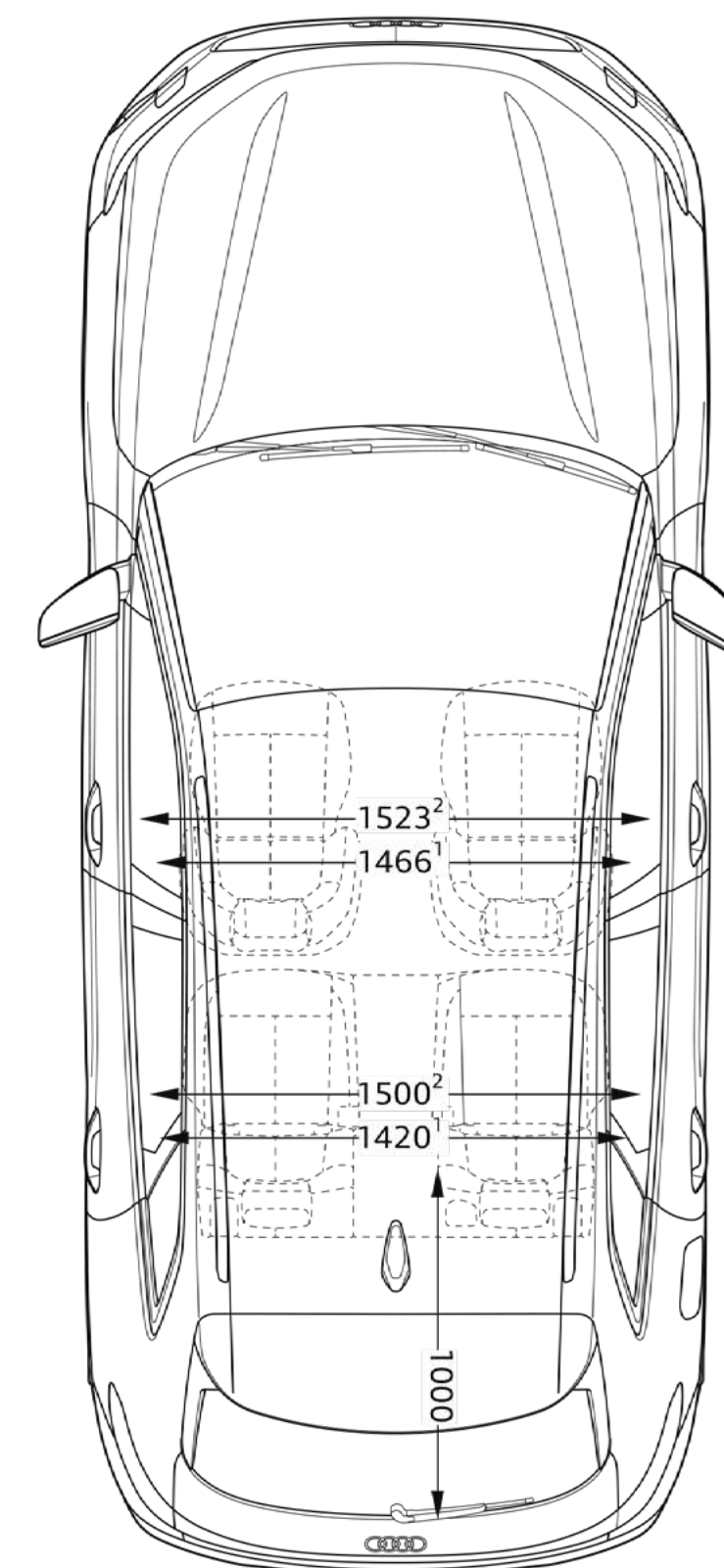
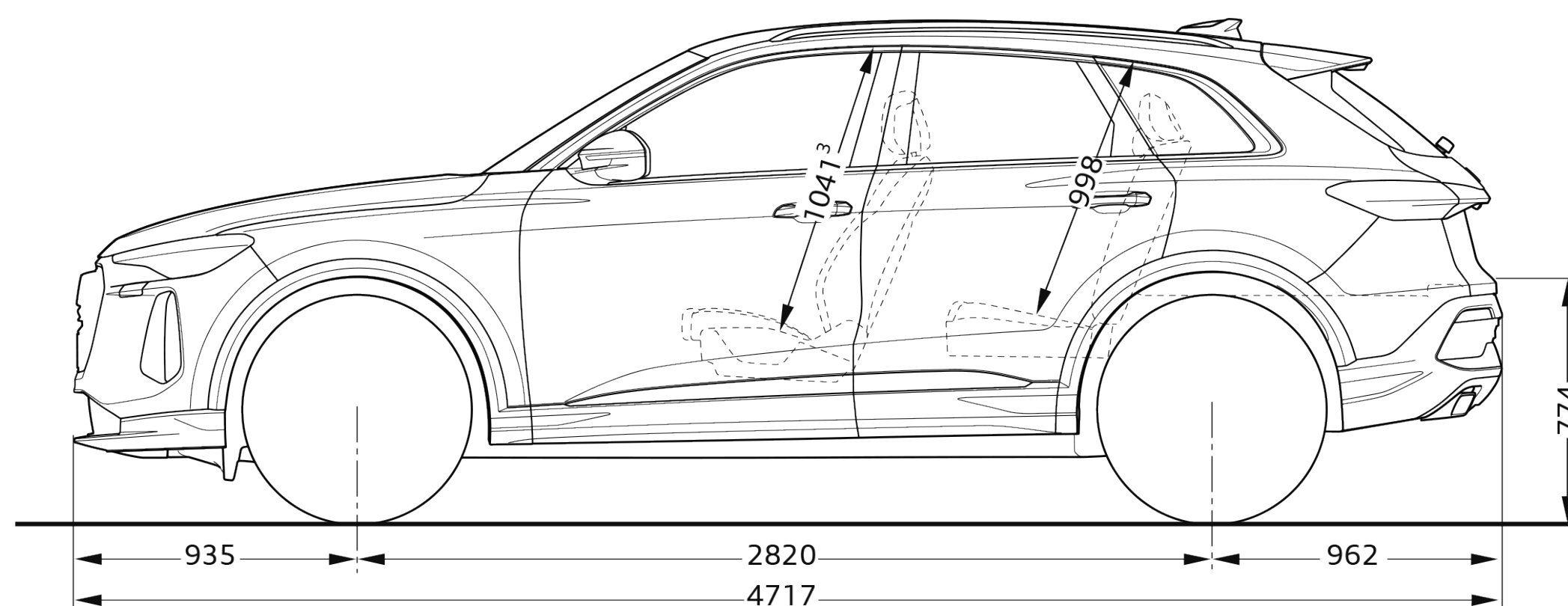
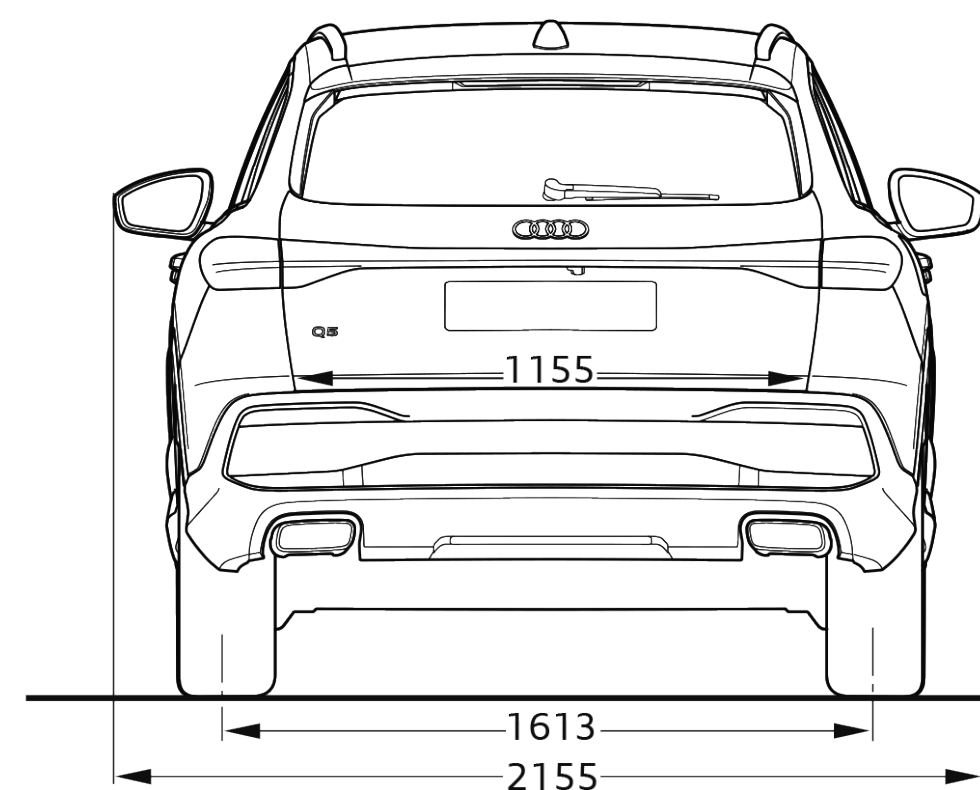
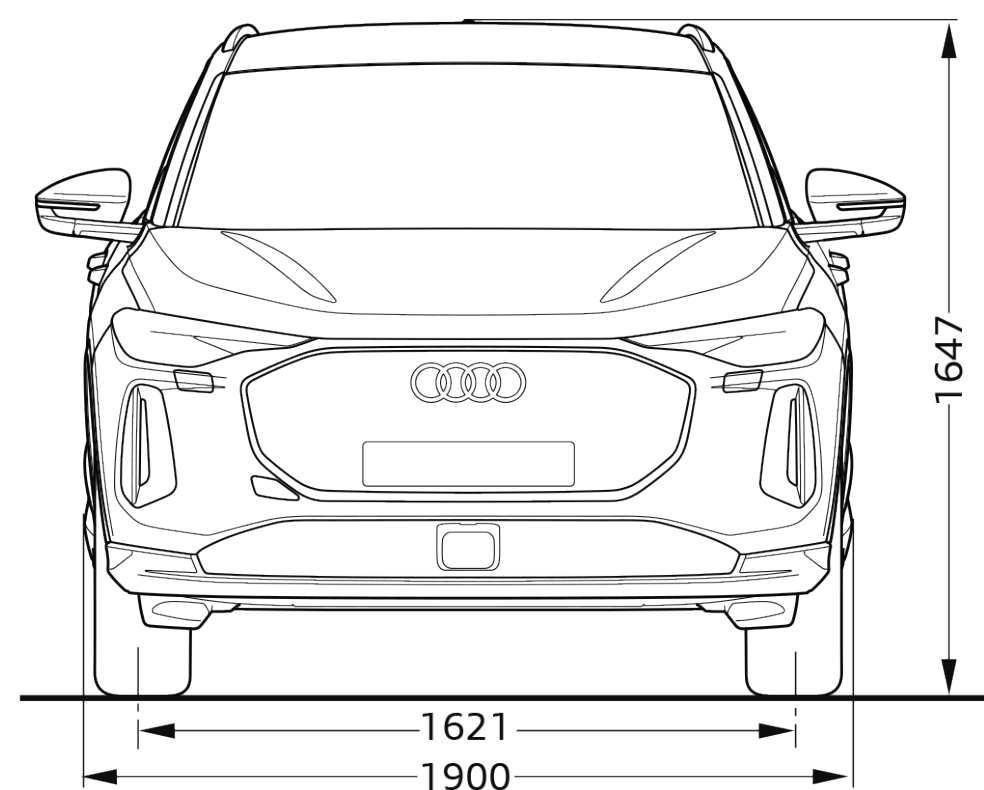

Toutes les cotes sont indiquées en millimètres, véhicule à vide. ¹ Largeur aux épaules. ² Largeur aux coudes. ³ Hauteur maximum. * Espace maximum au-dessus de la tête.

Les valeurs indiquées sont des valeurs nominales basées sur des données. Elles font référence aux ensembles de données actuels à la date de la détermination et à un ensemble défini d'équipements.

Caractéristiques techniques SQ5

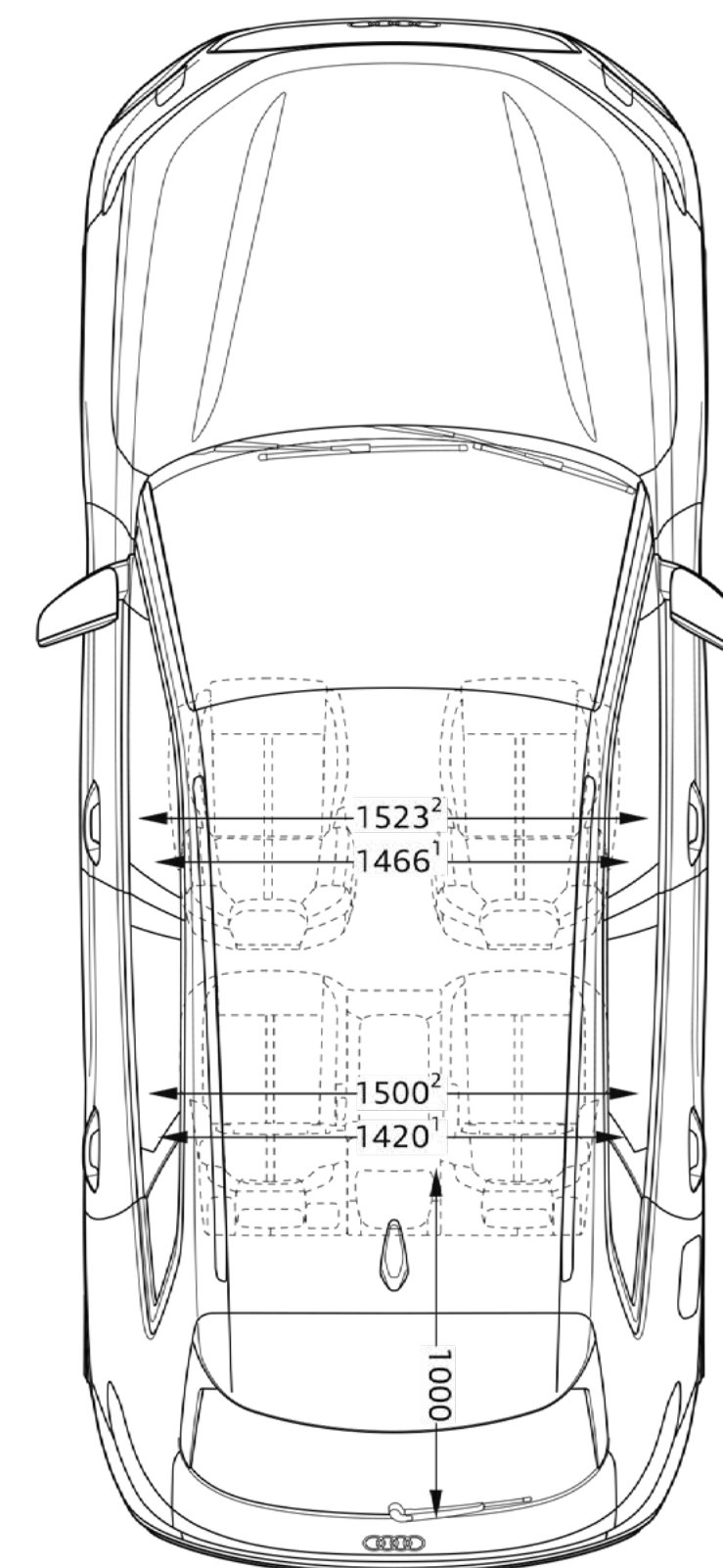
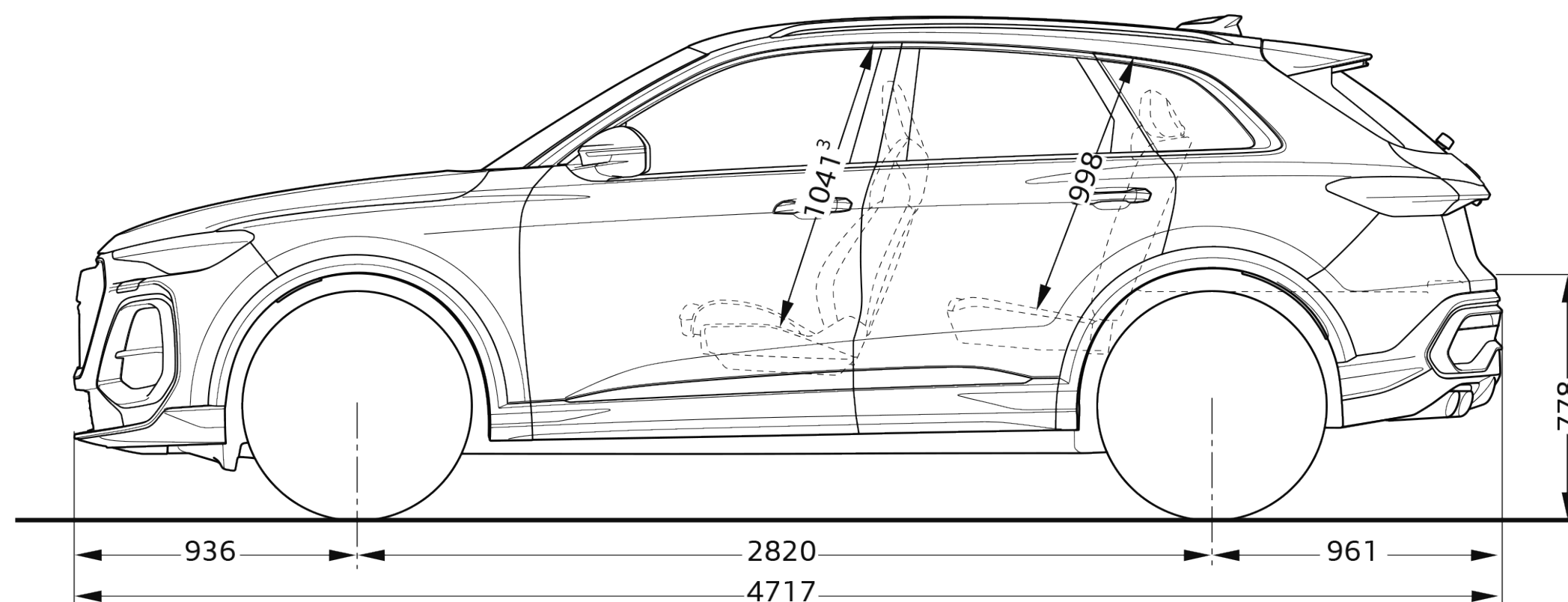
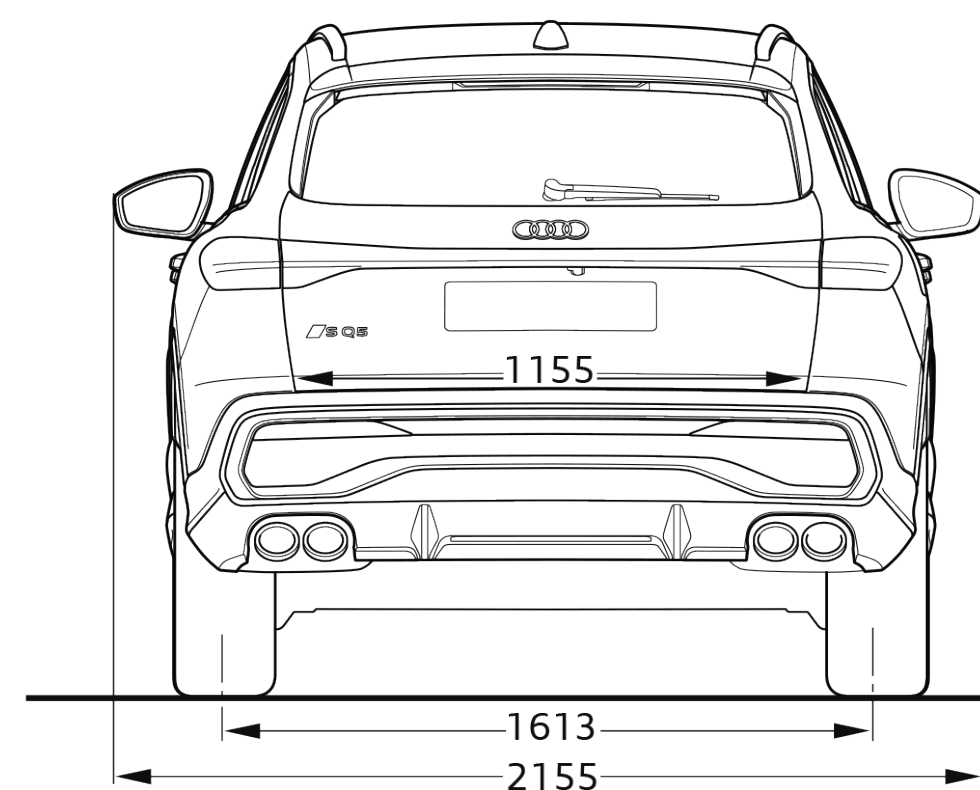
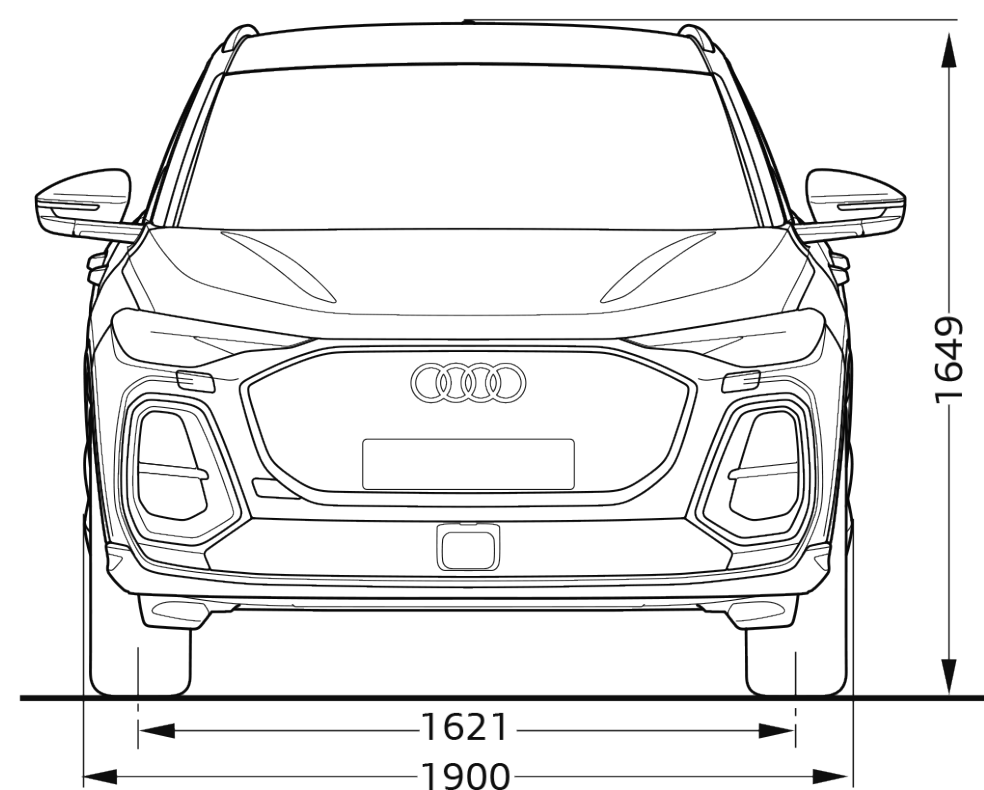

Toutes les cotes sont indiquées en millimètres, véhicule à vide. ¹ Largeur aux épaules. ² Largeur aux coudes. ³ Hauteur maximum. * Espace maximum au-dessus de la tête.

Les valeurs indiquées sont des valeurs nominales basées sur des données. Elles font référence aux ensembles de données actuels à la date de la détermination et à un ensemble défini d'équipements.

Label pneumatique

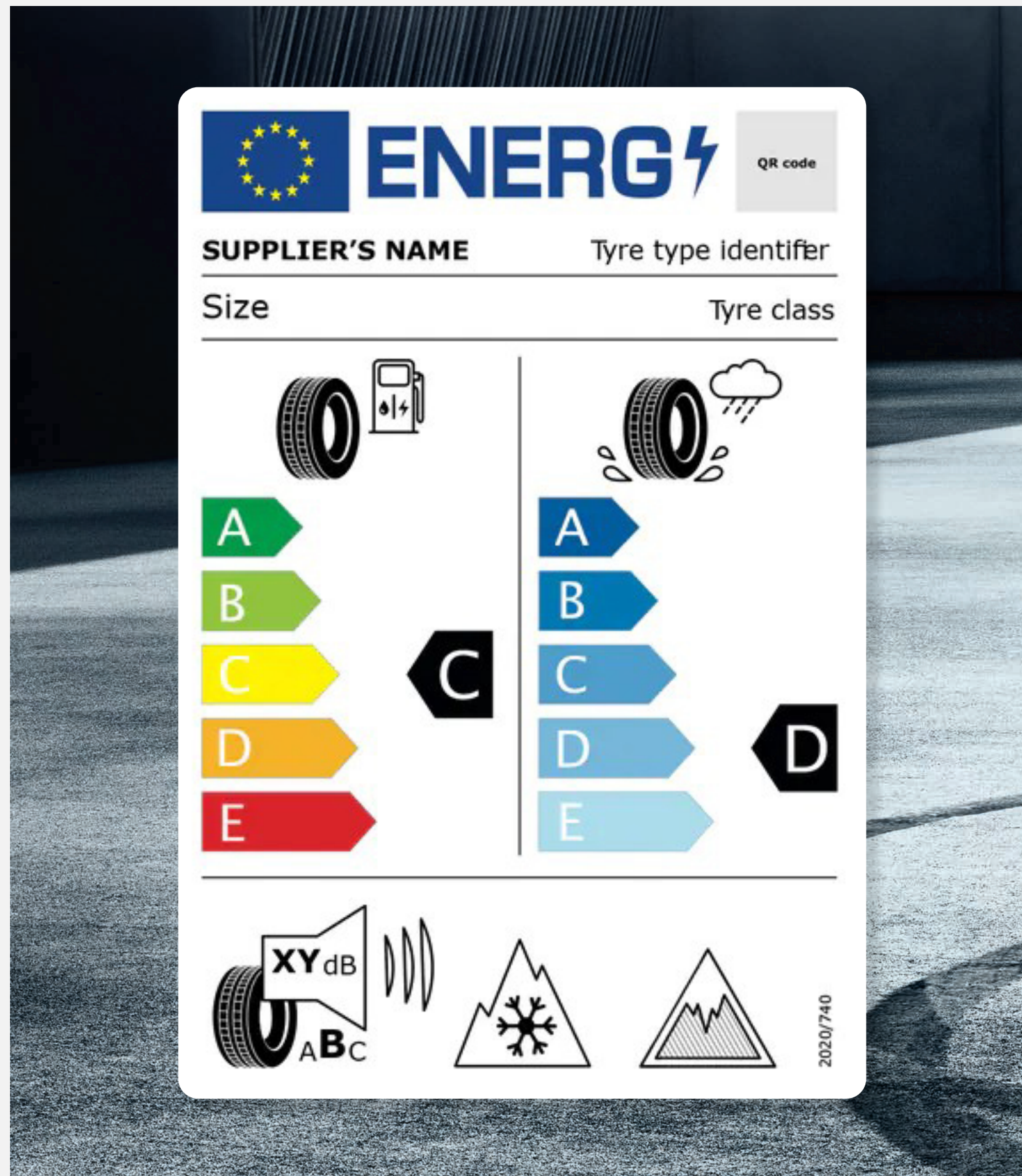

www
↑

Téléchargement

Toutes les étiquettes des labels pneumatiques sont téléchargeables directement sur le configurateur Audi, disponible à cette adresse :

[Accueil](#) | [Audi.fr](#) | [Audi France](#) >

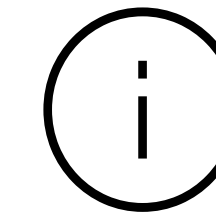

Informations

Pour plus d'informations sur l'étiquetage européen des pneumatiques et comprendre les objectifs de ce nouvel étiquetage, rendez-vous ici :

[Étiquettes énergétiques pneumatiques](#) >



Détails

Les pneumatiques ne sont pas fabriqués par Audi.
La documentation relative aux pneumatiques a été élaborée par le fournisseur de pneumatiques en application du règlement (UE) 2020/740

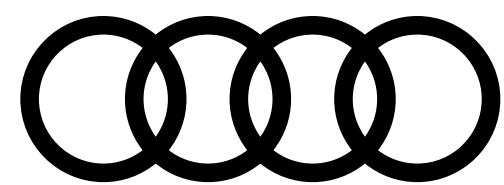

PENSEZ À COVOITURER. #SeDéplacerMoinsPolluer

AUDI FRANCE
BP 62 - 02601 Villers-Cotterêts Cedex

Le modèle, les versions et les équipements présentés dans ce catalogue ainsi que certains services ne sont pas disponibles dans tous les pays. Les automobiles qui figurent sur les photos comportent des équipements en option avec le supplément de prix. Les informations concernant : possibilités de livraison, aspect, performances, dimensions, poids, consommation et frais d'entretien des véhicules correspondent aux données en notre possession à la date de mise en ligne. Les informations contenues dans le présent document sont modifiables à tout moment et sans préavis. Pour plus d'information veuillez vous rapprocher de votre Distributeur Audi.

Les matériaux et composants de ce véhicule ont été conçus pour minimiser leur impact sur l'environnement, dans le respect de la réglementation relative aux véhicules hors d'usage. Ont ainsi été privilégiés des composants et matériaux recyclés et/ou ré-employables et/ou valorisables, visant à faciliter le démontage et la dépollution des véhicules hors d'usage ainsi qu'à préserver l'environnement. Tout véhicule en fin de vie peut être cédé Gratuitement par son dernier propriétaire aux démolisseurs et broyeurs agréés par les services compétents. Pour plus de renseignements sur la cession des véhicules hors d'usage et/ou les dispositifs mis en place pour prévenir les atteintes environnementales, n'hésitez pas à contacter votre distributeur Audi, ou Audi France, 11, avenue de Boursonne - BP 62 - 02601 Villers-Cotterêts Cedex.

Volkswagen Group France, SAS au capital de 198 502 510 €, 11 avenue de Boursonne - 02600 Villers-Cotterêts, RCS Soissons 832 277 370.

www.Audi.fr

