

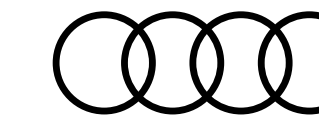

# Q3

Q3 Sportback





# myAudi

## L'accès numérique à votre Audi. Partout. À tout moment.

### Détails de l'équipement

Votre Audi est unique, comme vous. Pour vous permettre de garder une bonne vue d'ensemble, toutes les données de votre véhicule sont consultables en ligne à tout moment dans les détails d'équipement myAudi.

### Mises à jour de cartes

Toutes les nouvelles routes, tous les blocages : vos données de navigation sont toujours à jour avec myAudi. Régulièrement, des mises à jour de cartes à transférer aisément sur votre Audi sont mises à votre disposition.

### Recherche de concessionnaire

Avec myAudi, vous trouverez aisément et rapidement le Partenaire Audi approprié et accéderez directement à ses principales coordonnées. Vous pourrez également l'enregistrer en tant que Partenaire Audi personnel.

### État du véhicule

Pour recevoir des informations sur votre Audi, vous n'avez pas besoin d'être dedans. myAudi vous fournit à tout moment les informations essentielles telles que les niveaux de carburant et d'huile, les kilomètres parcourus, le statut des portières, les éventuels avertissements et les rendez-vous atelier.

### Galerie de véhicules

Jeter un coup d'œil sur votre Audi – c'est possible à tout moment. Les modèles à partir de 2010 peuvent être visualisés de l'extérieur et de l'intérieur sous différentes perspectives en vues réalistes haute résolution dans la galerie.



## Toujours connecté

Avec Audi connect et l'application myAudi, retrouvez les Informations en temps réel pour votre véhicule. Consultables de partout.



La disponibilité des services peut varier selon le pays, le modèle et l'équipement de votre Audi.  
L'utilisation de certains services dépend d'Audi connect.

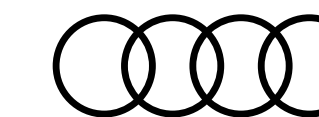

## Un design expressif

L'Audi Q3 Sportback ne laisse planer aucun doute quant à son caractère atypique entre coupé et SUV. A l'avant, la calandre Singleframe se distingue de son homologue par une grille en nid d'abeille. Mais c'est surtout de profil que le SUV coupé compact se démarque clairement avec une ligne de toit plongeante et une ligne d'épaule plus basse. Avec ses courbes tout en muscles, l'Audi Q3 Sportback semble comme prête à bondir, même à l'arrêt. Vue de l'arrière, le hayon incliné et le becquet de toit sportif parachèvent le tout.

[Découvrez la gamme](#)

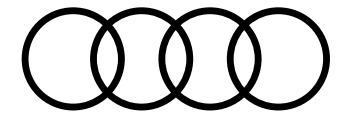

# Structure de gamme

et finitions

**Design** <sup>WDT</sup>

En savoir plus >



**Business Executive** <sup>WEH</sup>

En savoir plus >



**S line plus** <sup>WFE</sup>

En savoir plus >



**S line** <sup>WFC</sup>

En savoir plus >



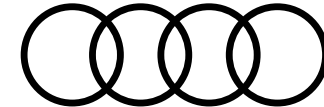

# Équipements de série

par finition

	De série sur l'ensemble de la gamme dès la finition Design
<b>Motorisation, transmission et châssis</b>	
<b>Design extérieur</b>	<ul style="list-style-type: none"><li>Pack brillance extérieur <a href="#">4ZB</a></li><li>Applications décoratives en argent micrométallique <a href="#">5MA</a></li><li>Boîtiers de rétroviseurs extérieurs couleur carrosserie <a href="#">6FA</a></li><li>Jantes en aluminium coulé 5 branches doubles <a href="#">C2G</a></li><li>Extérieur standard <a href="#">A9B</a></li></ul>
<b>Design intérieur</b>	<ul style="list-style-type: none"><li>Tissu "Argument" <a href="#">NOL</a></li><li>Pack Aluminium intérieur <a href="#">QJ1</a></li></ul>
<b>Confort et vie à bord</b>	<ul style="list-style-type: none"><li>Accoudoir central coulissant en longueur <a href="#">6E3</a></li><li>Assise et dossier de banquette arrière, divisée, rabattable <a href="#">5KN</a></li><li>Audi drive select <a href="#">2H6</a></li><li>Audi hold assist <a href="#">UH2</a></li><li>Clé à fréquence radio <a href="#">4I2</a></li><li>Direction assistée électromécanique, asservie à la vitesse <a href="#">1N3</a></li><li>Direction progressive <a href="#">1N7</a></li><li>Hayon de coffre à ouverture &amp; fermeture électrique <a href="#">4E7</a></li><li>Rétroviseur intérieur jour/nuit automatique sans encadrement <a href="#">4L6</a></li><li>Rétroviseurs extérieurs réglables électriquement et dégivrants <a href="#">6XD</a></li><li>Sièges avant réglables manuellement <a href="#">3L3</a></li><li>Sièges standards à l'avant <a href="#">Q1A</a></li><li>Suspensions confort <a href="#">1JA</a></li><li>Tapis de sol à l'avant et à l'arrière <a href="#">0TD</a></li><li>Pare-brise en verre acoustique avec verre feuilleté athermique <a href="#">4GF</a></li><li>Climatisation automatique confort 2 zones <a href="#">9AK</a></li><li>Volant 3 branches multifonctions plus en cuir <a href="#">1XW</a></li><li>Volant 3 branches multifonctions plus en cuir et palettes de changement de vitesses pour S tronic <a href="#">1XX</a></li><li>Appui lombaire à 4 axes pour les sièges avant <a href="#">7P1</a></li><li>Rétroviseurs extérieurs réglables <a href="#">6XE</a></li></ul>
<b>Audio, Navigation, Connectivité et Infodivertissement</b>	<ul style="list-style-type: none"><li>2 prises USB à l'arrière (type-C) <a href="#">7B6</a></li><li>Interface Bluetooth <a href="#">9ZX</a></li><li>Interface USB <a href="#">UE4</a></li><li>Câbles de recharge pour téléphone portable</li><li>MMI radio plus avec MMI touch <a href="#">18W</a> Écran couleur 10,1 pouces. 6 haut-parleurs passifs ; 4 à l'avant avec 40 watts et 2 à l'arrière avec 20 watts. Baguette autour du tableau de bord style aluminium, contour de l'écran façon verre noir. Volume sonore asservi à la vitesse</li><li>Réception radio numérique <a href="#">QV3</a></li><li>Audi connect Navigation &amp; Infotainment plus <a href="#">1T3</a></li><li>Préparation pour MMI Navigation plus <a href="#">7UH</a></li><li>Audi smartphone interface <a href="#">UJ2</a></li><li>Préparation pour la navigation MMI plus <a href="#">PNC</a></li><li>Audi virtual cockpit <a href="#">9S1</a></li></ul>
<b>Éclairage et visibilité</b>	<ul style="list-style-type: none"><li>Éclairage intérieur <a href="#">QQ0</a></li><li>Détecteur de pluie et de luminosité <a href="#">8N6</a></li><li>Phares avant à LED <a href="#">BEX</a></li></ul>
<b>Sécurité passive du véhicule : protection des occupants</b>	<ul style="list-style-type: none"><li>Affichage de contrôle de pression des pneus <a href="#">7K1</a></li><li>Détection de signalisation routière par caméra <a href="#">QR9</a></li><li>Fixation pour sièges enfants ISOFIX <a href="#">3B4</a></li></ul>

## Business Executive [WEH](#)

Équipements additionnels par rapport aux équipements de série

+ Phares à LED [PX2](#)

+ Clé confort [4I3](#)

+ MMI® navigation plus avec MMI touch [PNB](#)

## S line [WCF](#)

Équipements additionnels par rapport aux équipements de série

+ Suspensions sport [1JC](#)

+ Pack S line extérieur [A8Y](#)  
+ Jantes en aluminium coulé 5 branches [C3Q](#)  
+ Phares à LED [PX2](#)

+ Pack S line intérieur [WQS](#)  
+ Accoudoirs des contre-portes en matériaux synthétiques [7HC](#)  
+ Applications décoratives en aluminium brossé mat foncé [5TC](#)  
+ Ciel de pavillon en tissu noir [6NQ](#)  
+ Porte-gobelet dans l'accoudoir de la place centrale [5KR](#)

## S line plus [WFE](#)

Équipements additionnels par rapport à la version S line [WFC]

+ Pack esthétique noir plus [4ZP](#)  
+ Vitres arrières surteintées [QL5](#)  
+ Boîtiers de rétroviseurs noirs [6FJ](#)  
+ Suppression de l'indentification modèle et moteur [ZZ0](#)  
+ Boîtiers de rétroviseurs extérieur en noir [6FJ](#)

+ Pack éclairage d'ambiance plus [QQ2](#)

+ Audi virtual cockpit plus [9S9](#)  
+ MMI Navigation plus avec MMI touch [PNB](#)

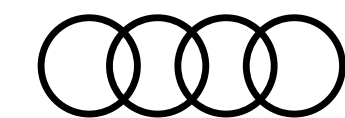

# Équipements de série

par finition

## De série sur l'ensemble de la gamme dès la finition Design

### Sécurité active du véhicule : système d'assistance à la conduite

- **Appel d'urgence Audi connect** **NZ2**  
L'appel d'urgence est déclenché soit manuellement soit automatiquement dans le cas d'un accident grave et établit une liaison vocale avec les services de secours locaux, dans la langue du pays. Les données pertinentes concernant le véhicule sont collectées et également envoyées aux services de secours locaux
- **Audi pre sense basic** **7W1**  
Déploie automatiquement, lorsque nécessaire, des mesures préventives pour votre sécurité et celle de vos passagers, parmi lesquelles : Resserrement des ceintures de sécurité à l'avant afin de limiter tout déplacement des passagers vers l'avant ou les côtés. Activation des feux de détresse clignotants
- **Audi pre sense front** **6K2**  
Détection la zone située devant le véhicule et avertit le conducteur par des signaux visuels et sonores en cas de potentielle situation dangereuse avec des véhicules qui précèdent ou qui sont arrêtés. Si le conducteur ne réagit pas, le dispositif enclenche un coup de frein bref pour attirer l'attention du conducteur. Dans un second temps, si le conducteur n'entreprend aucune action, l'Audi pre sense front engage un freinage complet automatique dans les limites du système
- **Avertisseur de franchissement de ligne et avertisseur de changement de voie** **6B3/7Y1**
- **Régulateur de vitesse** **8T6**
- **Audi parking system plus** (signal sonore et visuel à l'avant et à l'arrière) **7X2**
- **Caméra de recul** **KA2**

### Équipements techniques

- **Écrous de roues antivol** **1PE**
- **Kit réparation** **1G8**
- **Outillage de bord** **1S3**
- **Trousse de secours, triangle de présignalisation et 2 vestes de sécurité** **1TF**

### Business Executive **WEH**

Équipements additionnels par rapport aux équipements de série

### S line **WCF**

Équipements additionnels par rapport aux équipements de série

### S line plus **WFE**

Équipements additionnels par rapport à la version **S line** [WFC]

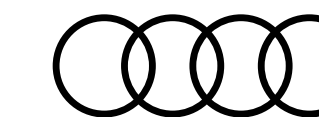

## Tarifs conseillés Q3 Sportback

	Puissance (ch)	Transmission	Émissions CO <sub>2</sub> WLTP (g/km)	Puissance Administrative	Design WDT		Business Executive WEH		S line WFC		S line plus WFE	
					Code Modèle	Tarif TTC	Code Modèle	Tarif TTC	Code Modèle	Tarif TTC	Code Modèle	Tarif TTC
<b>Essence</b>												
<b>35 TFSI</b>	150 ch	manuelle 6	150 - 163	8	F3NAYC	<b>43 390 €</b>	-	-	F3NCYC	<b>47 590 €</b>	-	-
<b>35 TFSI</b>	150 ch	S tronic 7	151 - 164	8	F3NAYG	<b>44 810 €</b>	F3NAYG	<b>47 280 €</b>	F3NCYG	<b>49 010 €</b>	F3NCYG	<b>51 210 €</b>
<b>40 TFSI quattro</b>	190 ch	S tronic 7	180 - 191	10	-	-	-	-	-	-	-	-
<b>Diesel</b>												
<b>35 TDI</b>	150 ch	S tronic 7	144 - 156	8	F3NARG	<b>48 290 €</b>	F3NARG	<b>50 760 €</b>	F3NCRG	<b>52 490 €</b>	F3NCRG	<b>54 690 €</b>
<b>40 TDI quattro</b>	193 ch	S tronic 7	168 - 181	11	-	-	F3NAMY	<b>56 320 €</b>	F3NCMY	<b>58 050 €</b>	-	-

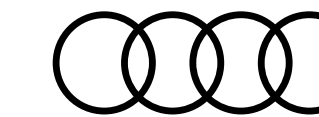

# Extension de garantie Q3 Sportback

	1 an supplémentaire (2 + 1)				2 ans supplémentaires (2 + 2)		3 ans supplémentaires (2 + 3)	
Km	60 000	90 000	120 000	150 000	80 000	120 000	100 000	150 000
Code Option	EA2	EA3	EB4	EB3	EA5	EA6	EA8	EA9
Q3 Sportback	450 €	542 €	681 €	954 €	576 €	790 €	1 018 €	1 517 €

## Plus serein, plus longtemps

Audi garantit ses voitures 2 ans sans limitation kilométrique. Pour plus de sérénité, il est possible de souscrire un contrat de garantie complémentaire portant la durée de la garantie à 3, 4 ou 5 ans. Cette extension de garantie est strictement le prolongement de la garantie constructeur. La peinture et l'anticorrosion sont respectivement garanties 3 ans et 12 ans.

La périodicité des vidanges est variable. Une alerte sera affichée par l'indicateur de maintenance. L'intervalle entre chaque vidange ne doit pas être supérieur à 30 000 km. Les révisions doivent être effectuées au maximum tous les 2 ans, selon le style de conduite et les conditions d'entretien.

### Offres disponibles :

- Extension de garantie 1 an / 60 000 km, 90 000 km, 120 000 km ou 150 000 km
- Extension de garantie 2 ans / 80 000 km ou 120 000 km
- Extension de garantie 3 ans / 100 000 km ou 150 000 km

Le contrat prend fin lorsque la première des 2 échéances (durée ou kilométrage) est atteinte.

**En cas de défaillance mécanique, électrique, le contrat de garantie permet de bénéficier notamment des réparations et/ou remplacement des pièces suivantes :**

- Moteur
- Boîte de transfert
- Transmission
- Direction, circuit électrique
- Carters
- Boîte de vitesses
- Embrayage (hors disque)
- Système de refroidissement
- Suspensions (hors amortisseurs)

Ces interventions doivent être effectuées chez un Partenaire Audi Service. **Le bénéfice de cette extension de garantie n'est pas subordonné à la réalisation des prestations de réparation et d'entretien non couvertes par cette extension de garantie, par un réparateur du réseau agréé AUDI.**

Lors de la revente, le contrat est cessible avec le véhicule, ce qui en augmente la valeur. En cas de revente du véhicule avant le terme du contrat, le nouveau propriétaire bénéficiera des prestations souscrites.

**Conditions Générales de Vente disponibles dans le réseau Audi Service ou sur [www.audi.fr](http://www.audi.fr)**





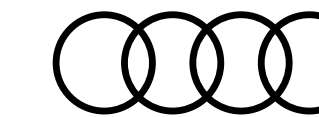

# Finition Design <sup>WDT</sup>

Équipements additionnels contenus dans la finition par rapport aux équipements de série



## Design intérieur

Pack Aluminium intérieur <sup>QJ1</sup>

## Confort et vie à bord

Climatisation automatique confort 2 zones <sup>9AK</sup>

Volant 3 branches multifonctions plus en cuir <sup>1XW</sup>

Attention : uniquement pour les boîtes de vitesses manuelle

Volant 3 branches multifonctions plus en cuir et palettes de changement de vitesses pour S tronic <sup>1XX</sup>

Appui lombaire à 4 axes pour les sièges avant <sup>7P1</sup>

Réglages électrique, horizontal et vertical

Rétroviseurs extérieurs réglables <sup>6XE</sup>

Dégivrants et rabattables électriquement avec fonction rabat automatique.

Permet de basculer le rétroviseur côté passager avant vers le bas au passage de la marche arrière pour apporter au conducteur une meilleure vision du trottoir

## Audio, Navigation, Connectivité et Infodivertissement

Audi smartphone interface <sup>UI2</sup>

- Audi music interface

- Fonction navigation via Apple CarPlay ou Google Android Auto

Préparation pour la navigation MMI plus <sup>PNC</sup>

Audi virtual cockpit <sup>9S1</sup>

Combiné d'instruments entièrement numérique de 10,25"

## Sécurité active du véhicule : système d'assistance à la conduite

Audi parking system plus (signal sonore et visuel à l'avant et à l'arrière) <sup>7X2</sup>

Caméra de recul <sup>KA2</sup>



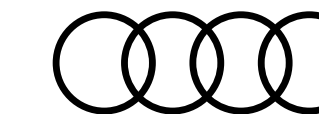

# Finition Business Executive <sup>WEH</sup>

Équipements additionnels contenus dans la finition par rapport aux équipements de série



## Design extérieur

Phares à LED <sup>PX2</sup>

## Design intérieur

Pack Aluminium intérieur <sup>QJ1</sup>

## Confort et vie à bord

Appui lombaire à 4 axes pour les sièges avant <sup>7P1</sup>

Réglages électrique, horizontal et vertical

Volant 3 branches multifonctions plus en cuir <sup>1XW</sup>

Attention : uniquement pour les boîtes de vitesses manuelle

Volant 3 branches multifonctions plus en cuir et palettes de changement de vitesses pour S tronic <sup>1XX</sup>

Climatisation automatique confort 2 zones <sup>9AK</sup>

Rétroviseurs extérieurs réglables <sup>6XE</sup>

Dégivrants et rabattables électriquement avec fonction rabat automatique.

Permet de basculer le rétroviseur côté passager avant vers le bas au passage de la marche arrière pour apporter au conducteur une meilleure vision du trottoir

Clé confort <sup>4I3</sup>



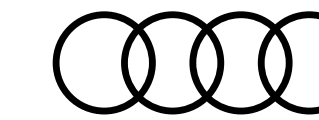

# Finition Business Executive WEH

Équipements additionnels contenus dans la finition par rapport aux équipements de série



## Audio, Navigation, Connectivité et Infodivertissement

### Audi virtual cockpit 9S1

Combiné d'instruments entièrement numérique de 10,25"

### MMI® navigation plus avec MMI touch PNB

### Audi connect navigation et divertissement plus IT3

### Audi Smartphone Interface UI2

## Sécurité active du véhicule : système d'assistance à la conduite

### Audi parking system plus 7X2

(signal sonore et visuel à l'avant et à l'arrière)

### Caméra de recul KA2



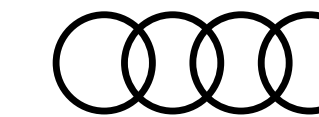

## Finition S line WFC

Équipements additionnels contenus dans la finition par rapport aux équipements de série



### Motorisation, transmission et châssis

Suspensions sport TJC

### Design extérieur

Pack S line extérieur ABY

- Pare-chocs S line, enjoliveurs de passage de roue et extensions de bas de caisse en peinture contrastée 2JK
- Calandre en noir titane, lames intérieures grises
- Lamelles en argent aluminium mat
- Encadrement des entrées d'air latérales à l'avant en gris platine mat
- Becquet avant en peinture intégrale (couleur de la carrosserie) avec lame gris platine mat
- Diffuseur en noir titane mat et grille de diffuseur noir mat grenue
- Barrette du diffuseur : noir titane mat
- Moulures de seuil avec insert en aluminium à l'avant, éclairées, avec inscription S
- Protection du seuil de chargement en acier inoxydable
- Châssis Sport
- Emblème S line sur les ailes extérieures

Jantes en aluminium coulé 5 branches C3Q

En V, 7 J x 18 avec pneus 235/55 R18

Phares à LED PX2



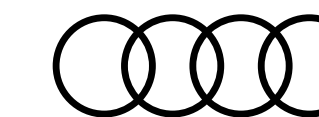

## Finition S line <sup>WFC</sup>

Équipements additionnels contenus dans la finition par rapport aux équipements de série



### Design intérieur

#### Pack S line intérieur <sup>WQS</sup>

- Sièges Sport à l'avant
- Sellerie en tissu/matériaux synthétiques monopur 550 et estampillage S line sur le dossier des sièges avant
- Frein à main avec surpiqûres contrastées, couleur assortie à celle de l'habitacle
- Surfaces d'accentuation sur la console centrale et poignées intérieures de portières à l'avant de couleur laque fine gris ardoise
- Pédalier et repose-pied en acier inoxydable
- Tapis noirs à l'avant et à l'arrière avec surpiqûres contrastées gris roche

#### Accoudoirs des contre-portes en matériaux synthétiques <sup>7HC</sup>

monopur 550

#### Applications décoratives en aluminium brossé mat foncé <sup>5TG</sup>

#### Pack Aluminium intérieur <sup>Q1</sup>

#### Ciel de pavillon en tissu noir <sup>6NQ</sup>

#### Porte-gobelet dans l'accoudoir de la place centrale <sup>5KR</sup>

(banquette arrière)



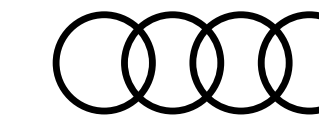

# Finition S line <sup>WFC</sup>

Équipements additionnels contenus dans la finition par rapport aux équipements de série



## Confort et vie à bord

**Climatisation automatique confort 2 zones** <sup>9AK</sup>

**Appui lombaire à 4 axes pour les sièges avant** <sup>7P1</sup>

Réglages électrique, horizontal et vertical

**Volant 3 branches multifonctions plus en cuir** <sup>1XW</sup>

**Rétroviseurs extérieurs réglables** <sup>6XE</sup>

Dégivrants et rabattables électriquement avec fonction rabat automatique

Permet de basculer le rétroviseur côté passager avant vers le bas au passage de la marche arrière pour apporter au conducteur une meilleure vision du trottoir

**Clé confort** <sup>4I3</sup>

## Audio, Navigation, Connectivité et Infodivertissement

**Audi virtual cockpit** <sup>9S1</sup>

Combiné d'instruments entièrement numérique de 10,25"

**Audi Smartphone Interface** <sup>UI2</sup>

## Sécurité active du véhicule : système d'assistance à la conduite

**Audi parking system plus** <sup>7X2</sup>

(signal sonore et visuel à l'avant et à l'arrière)

**Caméra de recul** <sup>KA2</sup>



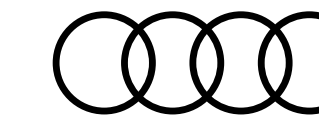

# Finition S line plus <sup>WFE</sup>



Équipements additionnels contenus dans la finition par rapport à la version S line [WFC] + 2 200 €

## Design extérieur

Pack esthétique noir plus <sup>4ZP</sup>

Vitres arrières surteintées <sup>QL5</sup>

Boîtiers de rétroviseurs noirs <sup>6FJ</sup>

Suppression de l'indentification modèle et moteur <sup>2Z0</sup>

Boîtiers de rétroviseurs extérieur en noir <sup>6FJ</sup>

## Audio, Navigation, Connectivité et Infodivertissement

Audi Smartphone Interface <sup>U12</sup>

Clé confort incluant déverrouillage du coffre par capteur (sans safelock) <sup>413</sup>

Audi virtual cockpit plus <sup>959</sup>

## Sécurité active du véhicule : système d'assistance à la conduite

Caméra de recul <sup>KA2</sup>

## Confort et vie à bord

Pack éclairage d'ambiance plus <sup>QQ2</sup>

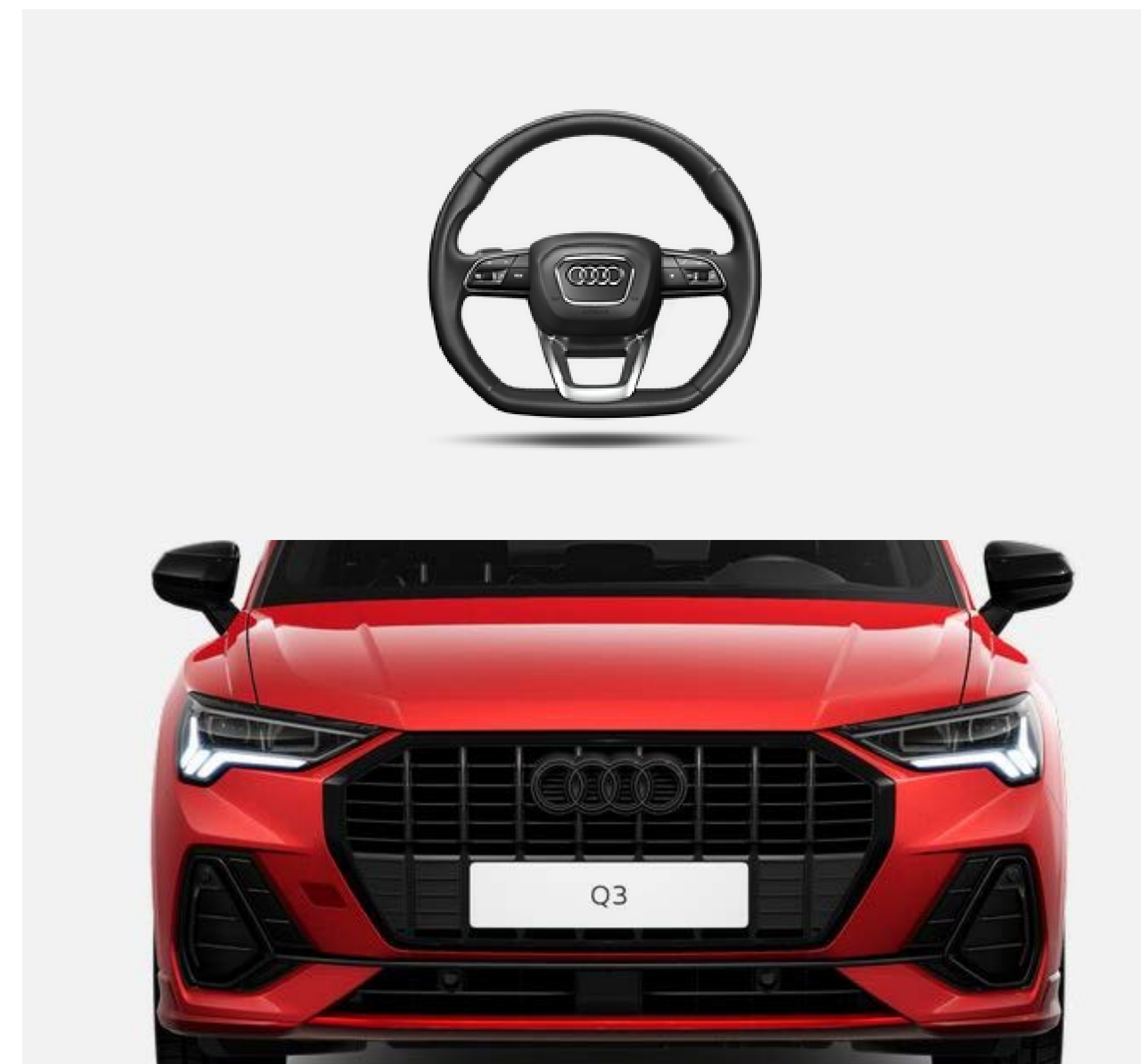

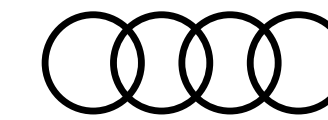

# Teintes extérieures

	Design WDT	Business Executive WEH	S line WFC	S line plus WFE
<b>Teintes vernies</b>				
<b>Blanc Arkona</b> [Z9Z9] <sup>(1)</sup>	Gratuit	Gratuit	Gratuit	Gratuit
<b>Orange Pulse</b> [M9M9] <sup>(1)</sup>	500 €	500 €	500 €	500 €
<b>Teintes métallisées</b>				
<b>Blanc Glacier</b> [2Y2Y]	900 €	900 €	900 €	900 €
<b>Noir Mythic</b> [0E0E]	900 €	900 €	900 €	900 €
<b>Gris Chronos</b> [Z7Z7]	900 €	900 €	900 €	900 €
<b>Rouge Progressif</b> [B1B1]	900 €	900 €	900 €	900 €
<b>Argent Rosée</b> [N8N8]	900 €	900 €	900 €	900 €
<b>Bleu Navarre</b> [2D2D]	900 €	900 €	900 €	900 €
<b>Argent Fleuret</b> [L5L5]	900 €	900 €	-	-
<b>Gris Nano</b> [G3G3]	900 €	900 €	-	-
<b>Teinte Nacrée</b>				
<b>Gris Daytona</b> [6Y6Y]	-	-	900 €	900 €
<b>Teinte Audi Exclusive</b>				
<b>Audi Exclusive</b> [Q0Q0]	-	-	3 200 €	3 200 €

## Teintes vernies



Blanc Arkona [Z9Z9]



Orange Pulse [M9M9]

## Teintes métallisées



Blanc Glacier [2Y2Y]

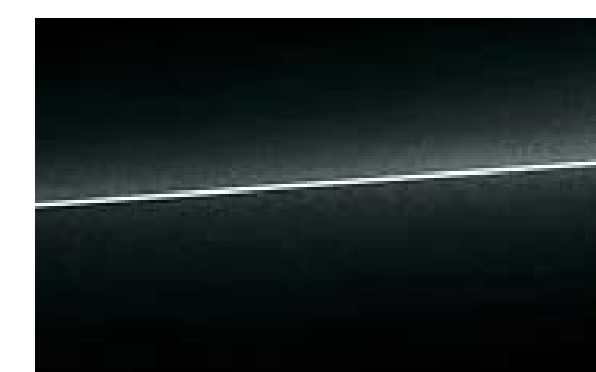

Noir Mythic [0E0E]

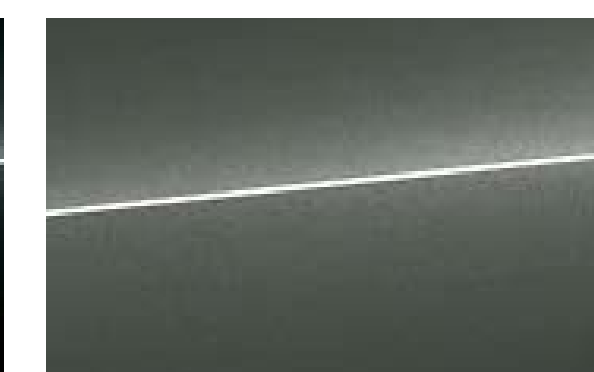

Gris Chronos [Z7Z7]



Rouge Progressif [B1B1]



Argent Rosée [N8N8]

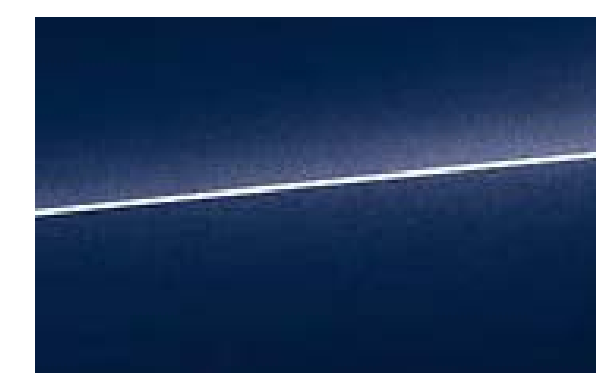

Bleu Navarre [2D2D]



Argent Fleuret [L5L5]



Gris Nano [G3G3]

## Teinte nacrée

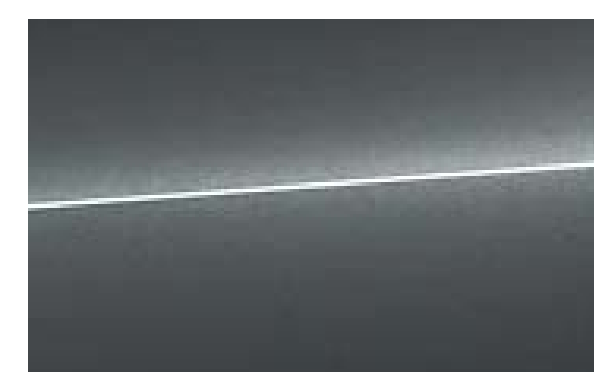

Gris Daytona [6Y6Y]

(1) Interdit [2]D]



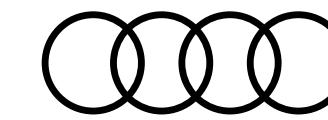

# Jantes

## 17"

**Jantes en aluminium coulé 5 branches doubles** [C2G]

Dimension : 7 J x 17". Pneus : 215/65 R17

## 18"

**Jantes en aluminium coulé 5 branches en V** [C3Q]

Dimension : 7 J x 18". Pneus : 235/55 R18"

**Jantes en aluminium coulé 5 branches doubles** [C2I]

Dimension : 7 J x 18". Pneus: 235/55 R18

## 19"

**Jantes en aluminium coulé 20 branches en V, gris contrasté, partiellement polies** [V72]

Dimension : 7 J x 19". Pneus : 235/50 R19

Design WDT	Business Executive WEH	S line WFC	S line plus WFE
S	S	—	—
—	—	S	S
780 €	780 €	230 €	—
—	—	1 200 €	—



17" 5 branches doubles [C2G]



18" 5 branches en V [C3Q]



18" 5 branches doubles [C2I]



19" 20 branches en V [V72]

S : proposé en série, — : non proposé.

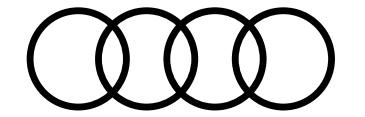

# Jantes Audi Sport

## 19"

**Jantes en aluminium coulé Audi Sport 5 branches doubles, finition titane mat, polies brillant** 44Q

Dimension : 8,5 J x 19"

Pneus : 255/45 R19

**Jantes en aluminium coulé Audi Sport 7 branches en hélice noir anthracite brillant, polies brillant** 44S

Dimension : 8,5 J x 19"

Pneus : 255/45 R19

## 20"

**Jantes en aluminium coulé Audi Sport 5 branches en V en étoile, finition titane mat, polies brillant** 52Z

Dimension : 8,5 J x 20"

Pneus : 255/40 R20

**Jantes en alliage léger rotor 5 branches doubles, noires mat, tournées brillant** 42F

Dimension : 8,5 J x 20"

Pneus : 255/40 R20

Design WDT	Business Executive WEH	S line WFC	S line plus WFE
—	—	1 900 €	1 900 €
—	—	1 900 €	1 900 €
—	—	2 500 €	2 500 €
—	—	2 500 €	2 500 €



19" 5 branches doubles [44Q]



19" 7 branches en hélice [44S]



20" 5 branches en V [52Z]



20" 5 branches doubles [42F]

S : proposé en série, — : non proposé.

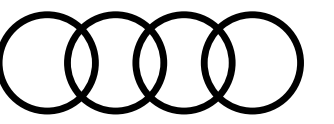

# Sièges

En fonction des finitions

## Sièges Standards Q1A

## Sièges Sport Q4H

Attention : Interdit [N0L] et [N1M]

Design <small>WDT</small>	Business Executive <small>WEH</small>	S line <small>WFC</small>	S line plus <small>WFE</small>
S	S	—	—
350 €	350 €	S	S



Sièges Standards [Q1A]



Sièges Sport [Q4H]



S : proposé en série, — : non proposé.

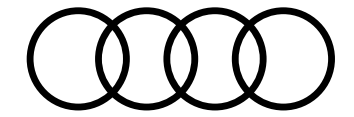

# Selleries

En fonction des finitions

## Sièges Standards [Q1A]

### Tissu Argument [N0L]

### Cuir/matériaux synthétiques [N1M]

mono.pur 550

**Attention** : Oblige [5KR] et [7HC] ou [7HE] ou [7HB] ou [7HD] selon les coloris intérieurs choisis (voir page dédiée)

## Sièges Sport [Q4H]

### Tissu Index [NSF]

### Tissu/matériaux synthétiques [N7V]

mono.pur 550

### Cuir/matériaux synthétiques [N4M]

mono.pur 550

### Cuir/matériaux synthétiques mono.pur 550 /Style Dinamica® (Fréquence) [N5K]

Coloris intérieur					Design WDT	Business Executive WEH	S line WFC	S line plus WFE
Code intérieur	Assise centrale/ côtés	Surpiqûres	Tableau de bord haut/bas	Tapis - Moquette /ciel de pavillon				
<b>FZ</b>	Noir/Noir	-	Noir/Noir	Noir/Argent Lunaire	S	S	—	—
<b>FZ</b>	Noir/Noir	-	Noir/Noir	Noir/Argent Lunaire	1 050 €	1 050 €	—	—
<b>GQ</b>	Argent/Noir	-	Noir/Noir	Noir/Argent Lunaire	Gratuit	Gratuit	—	—
<b>EI</b>	Noir/Noir	Gris Roche	Noir/Noir	Noir/Noir	—	—	S	S
<b>EI</b>	Noir/Noir	Gris Roche	Noir/Noir	Noir/Noir	—	—	300 €	300 €
<b>EI</b>	Noir/Noir	Gris Roche	Noir/Noir	Noir/Noir	—	—	450 €	450 €

## Sièges standards [Q1A]



[N0L] - FZ



[N1M] - FZ

## Sièges Sport [Q4H]



[N5F] - GQ



[N7V] - EI



[N4M] - EI



[N5K] - EI

S : proposé en série, — : non proposé.

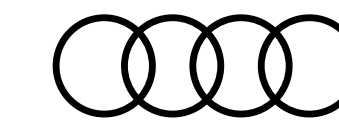

# Volants

	Design WDT	Business Executive WEH	S line WFC	S line plus WFE
<b>Volant en cuir multifonction plus 3 branches</b> 1XW (uniquement pour les boîtes de vitesses mécaniques) Sur S line, pour toutes les motorisations, quelle que soit la boîte de vitesses	S	S	S	—
<b>Volant en cuir multifonction plus 3 branches avec palettes de commande au volant</b> 1XX (uniquement pour les boîtes de vitesses S tronic 7)	S	S	—	—
<b>Volant en cuir Sport multifonction plus 3 branches avec méplat</b> 2PF (uniquement pour les boîtes de vitesses mécaniques) <b>Attention :</b> Interdit le Pack d'assistance [PCE]	—	—	180 €	—
<b>Volant en cuir Sport multifonction plus 3 branches avec méplat et palettes de commande au volant</b> 2PK (uniquement pour les boîtes de vitesses S tronic 7) <b>Attention :</b> Interdit le Pack d'assistance [PCE]	—	—	180 €	S
<b>Volant chauffant en cuir multifonction plus 3 branches</b> 2ZW (supprime les palettes sur S tronic 7) <b>Attention :</b> Oblige le pack [PCG]. Interdit le Pack d'assistance [PCE].	—	400 €	400 €	400 €



Cuir multifonction plus 3 branches [1XW]



Cuir multifonction plus 3 branches [1XX]



En cuir Sport multifonction plus [2PF]



Cuir Sport multifonction plus [2PK]



Chauffant en cuir multifonction plus [2ZW]

S : proposé en série, — : non proposé.

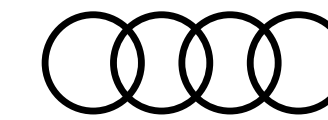

# Inserts décoratifs

## Applications décoratives

**Argent Micrométallique** [5MA]

**Aluminium Argent** [5TD]

**Aluminium Brossé mat foncé** [5TG]

## Éléments de l'habitacle

**Accoudoirs des contre-portes en matériaux synthétiques monopur 550** [7HC]

Attention : Oblige [N1M] (sauf sur S line)

**Alcantara Gris Acier** [7HE]

Applications sur la surface de décoration du tableau de bord et des accoudoirs dans les portières à l'avant et à l'arrière en Alcantara Gris Acier, avec surpiqûres Gris Acier sur les accoudoirs

**Alcantara Argent Lunaire** [7HF]

Applications sur la surface de décoration du tableau de bord et des accoudoirs dans les portières à l'avant et à l'arrière en Alcantara Argent Lunaire, avec surpiqûres Argent Lunaire sur les accoudoirs

**Alcantara Brun Ambré** [7HD]

Applications sur la surface de décoration du tableau de bord et des accoudoirs dans les portières à l'avant et à l'arrière en Alcantara Brun Ambré, avec surpiqûres Brun Ambré sur les accoudoirs

	Design WDT	Business Executive WEH	S line WFC	S line plus WFE
Argent Micrométallique [5MA]	S	S	—	—
Aluminium Argent [5TD]	—	—	—	—
Aluminium Brossé mat foncé [5TG]	—	—	S	S
Accoudoirs des contre-portes en matériaux synthétiques monopur 550 [7HC]	450 €	450 €	S	S
Alcantara Gris Acier [7HE]	—	450 €	450 €	450 €
Alcantara Argent Lunaire [7HF]	—	—	450 €	450 €
Alcantara Brun Ambré [7HD]	—	450 €	450 €	450 €

## Applications décoratives



Argent Micrométallique [5MA]



Aluminium Argent [5TD]



Aluminium Brossé mat foncé [5TG]

## Éléments de l'habitacle



Alcantara Gris Acier [7HE]



Alcantara Argent Lunaire [7HF]



Alcantara Gris Acier [7HE]

S : proposé en série, — : non proposé.

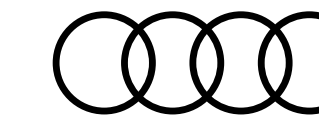

# Disponibilité des éléments de l'habitacle

En fonction de la couleur de la sellerie

	Accoudoirs des contre-portes en matériaux synthétiques monopur 550	Alcantara Gris Acier	Alcantara Argent Lunaire	Alcantara Brun Ambré
Code interieur	7HC	7HE	7HF	7HD
<b>Sièges standards</b> <small>Q1A</small>				
<b>Tissu Argument</b> <small>N0L</small>	FZ	—	—	Disponible en option
<b>Cuir/matériaux synthétiques</b> <small>N1M</small> mono.pur 550 <b>Attention</b> : Oblige [5KR] et [7HC] ou [7HE] ou [7HB] ou [7HD] selon les coloris intérieurs choisis (voir page dédiée)	FZ	Disponible en option	—	Disponible en option
	GC	Disponible en option	—	—
	ML	Disponible en option	—	—
<b>Sièges Sport</b> <small>Q4H</small>				
<b>Tissu Index</b> <small>N5F</small>	GQ	—	—	Disponible en option
<b>Tissu/matériaux synthétiques</b> <small>N7V</small> mono.pur 550	EI	Disponible en option	Disponible en option	Disponible en option
	GK	Disponible en option	Disponible en option	—
<b>Cuir/matériaux synthétiques</b> <small>N4M</small> mono.pur 550	EI	Disponible en option	Disponible en option	Disponible en option
	OQ	Disponible en option	Disponible en option	Disponible en option
<b>Cuir/matériaux synthétiques</b> mono.pur 550 / <b>Dinamica</b> <small>N5K</small>	EI	Disponible en option	Disponible en option	Disponible en option

S : proposé en série, — : non proposé.

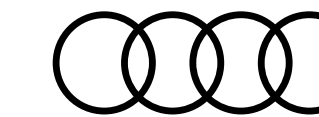

# Options

## Châssis, transmission et suspensions

### Amortissement piloté avec Audi drive select PDE

Permet le réglage des caractéristiques du véhicule :

- Le châssis avec amortissement piloté
- La direction
- Les caractéristiques du moteur
- Les rapports de vitesses (sur S tronic)

6 modes disponibles : auto, confort, dynamic, offroad, efficiency et individual

**Attention** : Interdit [1]C] et [1]A]

### Suspensions Sport 1JC

**Attention** : Non disponible sur Q3 TFSI e

## Design extérieur

### Boitiers de rétroviseurs extérieurs noirs 6FJ

**Attention** : Oblige [4ZD]

**Attention** : Non disponible avec la peinture noir mythic [0E0E]

### Boitiers de rétroviseurs extérieurs en carbone 6FQ

### Vitrage Privacy QL5

Lunette arrière, vitres de portières arrière et vitres latérales arrière surteintées

### Suppression d'identification moteur 2Z7

### Suppression totale d'identification (modèle et moteur) 2Z0

	Design <small>WDT</small>	Business Executive <small>WEH</small>	S line <small>WFC</small>	S line plus <small>WFE</small>
Amortissement piloté avec Audi drive select <small>PDE</small>	–	1 100 €	850 €	850 €
Suspensions Sport <small>1JC</small>	Gratuit	Gratuit	S	S
Boitiers de rétroviseurs extérieurs noirs <small>6FJ</small>	–	–	120 €	S
Boitiers de rétroviseurs extérieurs en carbone <small>6FQ</small>	–	–	780 €	780 €
Vitrage Privacy <small>QL5</small>	450 €	450 €	450 €	S
Suppression d'identification moteur <small>2Z7</small>	Gratuit	Gratuit	Gratuit	Gratuit
Suppression totale d'identification (modèle et moteur) <small>2Z0</small>	Gratuit	Gratuit	Gratuit	S

S : proposé en série, – : non proposé.



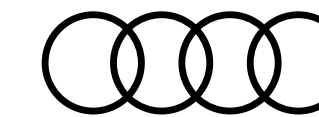

# Options

## Design extérieur... suite

### Pare-chocs S line dans une peinture intégrale (couleur de la carrosserie) 2JD

Attention : Interdit la teinte extérieure Argent Rosé N8N8 , T9T9 et M9M9

### Pare-chocs S line dans une peinture contrastée (Gris Manhattan) 2JK

### Pack Esthétique Noir 4ZD

- Entourage des vitres latérales avec des baguettes enjoliveuses noir
- Calandre Singleframe noire
- Pare-chocs avant et arrière noirs
- Sur S line, les lames intérieurs de la calandre Singleframe nid d'abeille deviennent noirs (initialement grise sur cette finition)

### Pack Esthétique Noir plus 4ZP

Ajoute au Pack Esthétique Noir [4ZD] les anneaux Audi et les monogrammes en noir brillant

Attention : Oblige les options [2Z0] et [2Z7]

## Design intérieur

### Ciel de pavillon en tissu noir 6NQ

### Seuils de portes avant avec insert en aluminium et illuminé VT4

Design WDT	Business Executive WEH	S line WFC	S line plus WFE
—	—	300 €	300 €
—	—	S	S
—	—	620 €	—
—	—	880 €	S
—	270 €	S	S
110 €	110 €	—	—



Ciel de pavillon en tissu noir [6NQ]



Seuils de portes [VT4]

S : proposé en série, — : non proposé.

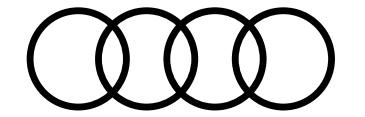

# Options

## Sièges

### Sièges avant réglables électriquement 3L5

Avec réglage électrique de la hauteur d'assise, du positionnement en longueur, de l'inclinaison de l'assise et du dossier

### Sièges avant réglables électriquement 3L4

Avec réglage électrique de la hauteur d'assise, du positionnement en longueur, de l'inclinaison de l'assise et du dossier. Avec fonction mémoire pour le siège conducteur.

Attention : oblige [6XL]

### Sièges avant chauffants 4A3

### Banquette arrière avec porte-gobelet dans l'accoudoir de la place centrale 5KR

## Confort et vie à bord

### Pack rangement QE1

- Filet de rangement au dos des sièges avant
- Bac de rangement sous siège passager
- Éclairage LED du coffre
- Insert de coffre dans les garnitures latérales
- Filet de coffre
- Prise de 12 volts dans le coffre

### Toit ouvrant panoramique 3FB

Attention : Oblige [QQ1] ou [QQ2]

Design <small>WDT</small>	Business Executive <small>WEH</small>	S line <small>WFC</small>	S line plus <small>WFE</small>
780 €	780 €	780 €	780 €
—	—	1 000 €	1 000 €
380 €	380 €	380 €	380 €
140 €	140 €	S	S
240 €	240 €	240 €	240 €
1 450 €	1 450 €	1 450 €	1 450 €



Sièges avant chauffants [4A3]

S : proposé en série, — : non proposé.

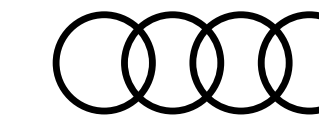

# Options

## Confort et vie à bord... suite

### Rétroviseurs extérieurs réglables 6XK

Dégivrants, rabattables électriquement avec fonction rabat automatique (côté passager avant, marche arrière enclenchée) et fonction jour/nuit automatique des deux côtés

### Rétroviseurs extérieurs réglables 6XL

Dégivrants, rabattables électriquement avec fonction rabat automatique (côté passager avant, marche arrière enclenchée) et fonction jour/nuit automatique des deux côtés. Avec fonction mémoire.

Attention : Oblige [3L4]

## Assistance à la conduite

### Audi park assist 7X5

Cherche à l'aide de capteurs à ultrasons les places de stationnement (bataille et créneau) appropriées le long de la chaussée, calcule le créneau idéal et gère le braquage automatiquement

### Caméra de recul KA2

Attention : Sur Q3 [BAS], oblige [7X2] ou [7X5]

### Caméras périphériques 360° KA6

4 caméras périphériques grand angle couvrent l'intégralité de la zone à proximité directe tout autour du véhicule et offrent une multitude de perspectives différentes pour des manœuvres encore plus confortables. Le conducteur peut choisir différentes vues sur l'écran du MMI afin de mieux positionner le véhicule sur la place de stationnement : vue virtuelle depuis le haut, caméra de recul, vue panoramique avant et arrière, vue du trottoir

Design <small>WDT</small>	Business Executive <small>WEH</small>	S line <small>WFC</small>	S line plus <small>WFE</small>
80 €	80 €	80 €	80 €
—	—	80 €	80 €
110 €	110 €	110 €	110 €
S	S	S	S
—	430 €	890 €	430 €



Rétroviseurs extérieurs réglables [6XK]

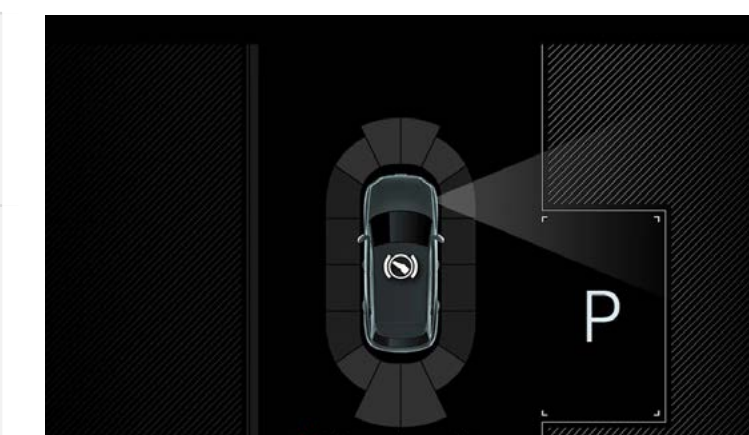

Audi park assist [7X5]

S : proposé en série, — : non proposé.

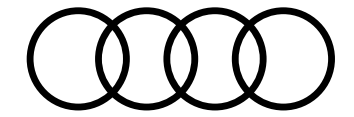

# Options

## Assistance à la conduite... suite

### Assistant de maintien de vitesse adaptatif PCG

- Détecte les véhicules qui précèdent et maintient la vitesse paramétrée et la distance
- Avec la boîte S tronic, le système peut freiner jusqu'à l'arrêt du véhicule, puis redémarrer automatiquement sous certaines conditions
- 5 niveaux de distance réglable
- Plage de réglage 30 à 200 km/h pour boîte mécanique ; 0 à 200 km/h pour boîte S tronic

### Pack assistance route PCE

- Audi pre-sense front [6K4]
- Audi Parking system plus [7X2]
- Assistant de conduite adaptatif (maintien de la vitesse, de la distance de sécurité et maintien dans la voie) [6I6]
- Assistant de freinage d'urgence

**Attention** : Uniquement disponible avec la boîte de vitesses S tronic

Sur Q3 Design [WDT], oblige [PNB], oblige [8G1] ou [PXC]

Inclus [PCG]

**Attention** : Interdit les volants [2PK], [2PF] et [2ZW]

Design <small>WDT</small>	Business Executive <small>WEH</small>	S line <small>WFC</small>	S line plus <small>WFE</small>
–	440 €	440 €	490 €
900 €	900 €	900 €	900 €

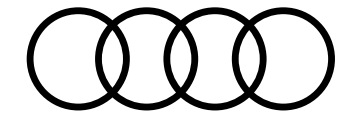

# Options

Audi connect

## Audio, Navigation, Connectivité et Infodivertissement

### Audi connect sécurité et assistance en ligne EL1

De série

- Assistance en ligne
- Message de l'alarme antivol
- Position de stationnement
- Prise de rendez-vous Audi en ligne
- Rapport d'état du véhicule
- Consultation de l'état de verrouillage / déverrouillage à distance

### Audi connect navigation et divertissement plus IT3

Uniquement en liaison avec MMI navigation plus [PNB] et Audi virtual cockpit [9S1] ou [9S9] (inclus [IT4])

- Navigation avec Google Earth®
- Affichage avancé des villes en 3D
- Radio en ligne
- Radio hybride
- Reconnaissance des titres de musique
- Interaction en langage naturel
- E-mail
- Messages

	Design <small>WDT</small>	Business Executive <small>WEH</small>	S line <small>WFC</small>	S line plus <small>WFE</small>
Audi connect sécurité et assistance en ligne	S	S	S	S
Audi connect navigation et divertissement plus	–	S	S	S

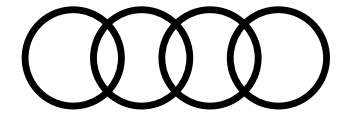

# Options

Audi connect

## Audio, Navigation, Connectivité et Infodivertissement... suite

### Audi connect navigation et divertissement EL3

- **Guidage prédictif** : le calcul de l'itinéraire est effectué en se basant sur les conditions de circulation actualisées et anticipées. Calcule le meilleur itinéraire jusqu'au point de destination en évitant les embouteillages et fournit une indication précise de l'heure d'arrivée estimée
- **Hotspot Wi-Fi<sup>(9)</sup>** : Audi connect offre un accès Internet sans fil au moyen d'un hotspot WiFi. Ainsi, les passagers arrière ont la possibilité, pendant la conduite ou à l'arrêt, de consulter des informations, leurs e-mails ou tout simplement de naviguer sur Internet avec un appareil portable
- **Informations routières en ligne<sup>(10)</sup>** : les informations routières en ligne vous révèlent la route la plus rapide jusqu'à votre destination. Les renseignements concernant la circulation sont affichés en couleur sur la carte de navigation et pris en compte dans le guidage dynamique. Une mise à jour des données en permanence fournit des informations rapides sur la formation et la disparition d'embouteillages, grâce à une couverture étendue du réseau routier, incluant notamment les routes secondaires et les axes urbains. Audi connect – pour arriver rapidement à destination
- **Informations sur les dangers** : cette fonction prévient à l'avance et procure un sentiment de sécurité. Des informations actualisées issues de ce que l'on appelle « l'essaim d'Audi » renseignent en direct sur les pannes, les accidents, les endroits de mauvaise visibilité due au brouillard ou dangereux en raison de gel. Si une Audi équipée de la technologie adéquate enregistre une situation dangereuse, un signal est communiqué à un serveur qui communique l'information à tous les conducteurs d'Audi qui ont souscrit à ce service. Ces conducteurs sont ainsi prévenus sur leur combiné d'instruments ou leur système de navigation d'éventuelles situations dangereuses qu'ils seraient amenés à rencontrer et peuvent ainsi mieux réagir. Cette fonction augmente la sécurité des conducteurs d'Audi ainsi que celles des autres usagers de la route
- **Informations touristiques** : Informations touristiques
- **Météo** : connaître le temps qu'il fera sur place, quelle que soit la destination. Audi connect fournit les informations nécessaires : les prévisions météorologiques et alertes d'intempéries sont présentées sous forme d'informations graphiques et de cartes, reprenant les conditions heure par heure et pour les 2 jours à venir, ou affichées à l'aide du radar de pluie
- **Mise à jour des données de navigation<sup>(11)</sup>**
- **Navigation myAudi<sup>(4)(5)</sup>** : recherche d'itinéraire et guidage à tout moment directement sur le téléphone portable. Le guidage est transmis sans fil et de façon confortable au système de navigation du véhicule dès le démarrage de celui-ci et poursuivi sur l'écran de navigation. Lorsque vous quittez le véhicule, le smartphone reprend automatiquement le guidage et vous guide jusqu'à votre destination finale. Tous les itinéraires enregistrés dans le véhicule et sur le smartphone sont en outre synchronisés quel que soit le dispositif où ils ont été initialement enregistrés. Il est ainsi possible de planifier des itinéraires ou des parcours de façon confortable avant le départ sur le smartphone puis de les reprendre directement dans le véhicule en tant que destinations de navigation. En cas de ralentissements ou de perturbations de la circulation sur les trajets couramment empruntés, le smartphone vous prévient en affichant des messages proactifs
- **Places de parking** : pour se garer sans stress – même dans des endroits encore inconnus : recherche simple de places de parking libres dans vos environs ou à l'endroit de votre + destination et enregistrement comme destination de navigation ; affichage des possibilités de stationnement incluant informations supplémentaires détaillées telles que les prix et les places actuellement libres. Dans quelques villes, il est en outre possible d'afficher la probabilité de trouver une place de stationnement libre le long de certaines rues
- **Prix du carburant** : trouvez des stations-services économiques à proximité de votre destination ou de votre emplacement. Pour des arrêts efficaces classés en fonction des prix et de la distance

(4) Disponibilité différente selon les pays. (5) Compatible à partir d'Apple iOS 10.0 et Android 6. Enregistrement préalable obligatoire sur [www.audi.com/myaudi](http://www.audi.com/myaudi). Nécessite que la connexion WiFi soit activée entre le smartphone et l'Audi MMI pour le streaming de médias en ligne. (9) Le volume de données peut être commandé séparément via Cubic Telecom. (10) Le service Audi connect Informations routières en ligne est disponible pour de nombreux pays. Informations complémentaires auprès de votre partenaire Audi. (11) La version de cartes livrée peut être gratuitement actualisée tous les trois mois et ce jusqu'à maximum 5 ans après la fin de la production de la génération du dispositif d'infotainment embarqué. Les données de navigation actuelles peuvent être téléchargées depuis la plateforme myAudi sur [www.audi.com/myaudi](http://www.audi.com/myaudi) et installées dans le véhicule via la carte SD. En combinaison avec Audi connect, il est possible de télécharger et d'actualiser des cartes directement dans le véhicule. Il est également possible de faire installer les nouvelles données de navigation par un partenaire Audi moyennant des frais supplémentaires.

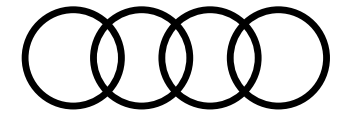

# Options

Audi connect

## Audio, Navigation, Connectivité et Infodivertissement... suite

### Audi connect navigation et divertissement plus IT3

- **Affichage avancé des villes en 3D** : meilleure orientation grâce à des modèles de bâtiments en 3D détaillés
- **E-mail<sup>(13)</sup>** : restez informé : la fonction E-mail transmet des e-mails via Bluetooth du téléphone portable au véhicule. Le conducteur peut également écouter en option la lecture des messages incluant expéditeur, objet, date, signature et mention légale. Une fois ouvert ou lu, l'e-mail apparaît comme « lu » sur le téléphone portable. Il est également possible d'élaborer des e-mails à l'aide d'éléments de texte prédéfinis ou de saisir un texte et de l'envoyer. Les clients ayant commandé le service Navigation & divertissement plus [IT3] en option bénéficient de la commande vocale à interaction en langage nature<sup>(13)</sup>, ce qui améliore la qualité de reconnaissance vocale et donc les résultats
- **Interaction en langage naturel<sup>(13)</sup>**
- **Messages<sup>(13)</sup>**
- **Navigation avec Google Earth<sup>TM(14)</sup>** : la navigation avec Google Earth<sup>TM(14)</sup> facilite l'orientation grâce à des photos aériennes et images satellite haute résolution
- **Radio en ligne** : accès aux émetteurs de radio en ligne du monde entier, directement et confortablement en tant que source média sur votre radio
- **Radio hybride** : la radio passe automatiquement et sans fil des émetteurs de radio FM et DAB classiques aux émetteurs de radio en ligne correspondants afin de toujours garantir la meilleure réception possible. Écouter votre chaîne de radio préférée à tout moment et partout, même lorsque vous quittez la zone de réception terrestre
- **Recherche de points d'intérêt avec commande vocale** : navigation connectée grâce à Audi connect : la recherche de points d'intérêt avec commande vocale transforme votre voyage en une expérience interactive. L'accès à l'ensemble des bases de données sur Internet permet de rechercher des destinations spécifiques par saisie de texte et fournit des informations correspondantes telles que des photos, des heures d'ouverture et des évaluations de visiteurs. La reconnaissance vocale intégrée et pratique, activable via une touche située sur le volant multifonctions, offre davantage de confort et de sécurité. Avec la recherche de points d'intérêt avec commande vocale, le conducteur garde la destination en vue depuis le départ. Vous pouvez également utiliser lors de déplacements la recherche de points d'intérêt via l'application myAudi<sup>(4)(5)</sup> avec votre smartphone
- **Reconnaissance de titres de musique** : reconnaissance automatique d'un grand nombre de titres retransmis à la radio. Affichage des informations supplémentaires comme interprète, album et pochette. Le contenu et l'étendue des informations supplémentaires dépendent de la mise à disposition par le fournisseur de services

(4) Disponibilité différente selon les pays. (5) Compatible à partir d'Apple iOS 10.0 et Android 6. Enregistrement préalable obligatoire sur [www.audi.com/myaudi](http://www.audi.com/myaudi). Nécessite que la connexion WiFi soit activée entre le smartphone et l'Audi MMI pour le streaming de médias en ligne. (12) Vous avez besoin en règle générale d'un compte dans un service de streaming média, ce qui peut entraîner des frais supplémentaires. (13) Sous réserve que votre téléphone portable dispose du profil Bluetooth MAP (Message Access Profile). Informations sur les téléphones portables compatibles auprès de votre partenaire Audi ou sur [www.audi.com/bluetooth](http://www.audi.com/bluetooth). (14) Google et le logo Google sont des marques déposées de Google Inc.

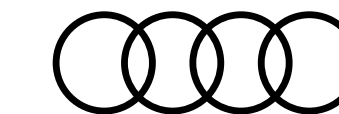

# Options



Découvrez toutes les vidéos dédiées sur notre chaîne 

## Audio, Navigation, Connectivité et Infodivertissement... suite

### MMI® navigation plus avec MMI touch PNB

- Écran couleur haute résolution de 10,1" (1 540 x 720)
- Représentation de carte en 3D
- Mise à jour des cartes en ligne
- MMI touch : champ de saisie sur écran tactile
- Recherche MMI : recherche de texte libre avec suggestions intelligentes de destination dès le début de la saisie
- Commandes vocales Easy-to-use : interaction naturelle avec le système
- Utilisation gratuite des services Audi connect pendant 2 ans
- Informations routières détaillées et en direct : aperçu de cartes, choix d'itinéraires alternatifs, POI, indication des voies, sorties d'autoroute, zoom sur intersection, etc.
- Saisie jusqu'à 10 étapes intermédiaires
- Système de lecture des panneaux de signalisation par caméra [QR9]

**Attention :** Sur Q3 [BAS], oblige [9S1] et un volant multifonctions plus [1XX] ou [1XW], inclus [IT4]

Design <small>WDT</small>	Business Executive <small>WEH</small>	S line <small>WFC</small>	S line plus <small>WFE</small>
1 650 €	S	1 650 €	S

S : proposé en série, — : non proposé.



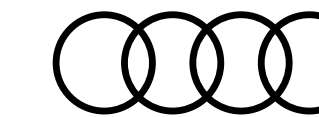

# Options

## Audio, Navigation, Connectivité et Infodivertissement... suite

### Audi smartphone interface UI2

- Audi music interface
- Fonction navigation via Apple CarPlay ou Google Android Auto

Connecte votre smartphone ou votre disque USB à votre Audi et transfère instantanément les contenus de votre smartphone directement sur l'écran MMI via USB. La navigation, la téléphonie, la musique et d'autres applications tierces sélectionnées peuvent ainsi être aisément contrôlées à l'aide du MMI ou par la commande vocale du smartphone

### Audi sound system 9VD

10 haut-parleurs incluant haut-parleur central et subwoofer, amplificateur à 6 canaux avec une puissance totale de 180 watts

### SONOS premium sound system avec son 3D 9VS

- Restitution sonore surround par 15 haut-parleurs haute performance incluant subwoofer
- Amplificateur à 16 canaux avec une puissance totale de 680 watts
- Une expérience sonore 3D créée par le nouvel effet sonore tridimensionnel virtuel
- 4 haut-parleurs situés dans le tableau de bord, 2 haut-parleurs situés dans les montants de pavillon arrière

En présence de cet équipement, le dernier seuil d'abaissement du coffre n'est pas disponible. Seuls les deux premiers niveaux le sont

### Audi phone box 9ZE

- Permet de téléphoner dans le véhicule en plaçant le téléphone portable sur le support universel (170 × 87 mm) prévu a cet effet au niveau de l'accoudoir central a l'avant
- Améliore la qualité de réception en passant par l'antenne extérieure
- Possibilité de chargement par prise USB
- Avertissement en cas d'oubli du téléphone et affichage de l'état de charge dans le MMI

(Des coques de chargement par induction sont disponibles dans les Accessoires d'Origine Audi et auprès de votre partenaire Audi)

Design <small>WDT</small>	Business Executive <small>WEH</small>	S line <small>WFC</small>	S line plus <small>WFE</small>
S	S	S	S
330 €	330 €	330 €	330 €
930 €	930 €	930 €	930 €
450 €	450 €	450 €	450 €



Audi smartphone interface [UI2]



Audi sound system [9VD]



Bang & Olufsen [9VS]

S : proposé en série, — : non proposé.

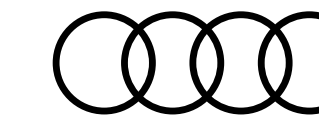

# Options

## Audio, Navigation, Connectivité et Infodivertissement... suite

### Audi virtual cockpit plus 959

- Combiné d'instruments entièrement numérique de 12,3"
- Affichage flexible et fonctionnel des informations en fonction des besoins du conducteur
- Intégration des fonctionnalités MMI dans le combiné d'instruments
- Design « Dynamique », « Sport » ou « Classique »

### Accès au véhicule et clés

#### Clé confort incluant déverrouillage du coffre par capteur (sans Safelock) 413

- Accès et démarrage du véhicule mains libres (keyless access)
- Déverrouillage du hayon via la touche « coffre » de la télécommande ou en simulant un mouvement de coup de pied dans la zone à l'arrière du véhicule (ouverture et fermeture) (uniquement avec le hayon assisté électriquement)

#### Alarme antivol PG2

Surveille les portières, le capot avant et le hayon

- Protection volumétrique de l'habitacle désactivable par ultrasons
- Avertissement par capteur d'angle d'inclinaison en cas de vol
- Avertisseur sonore à accumulateur en cas de manipulation de câbles
- Safelock (empêche l'ouverture via les poignées intérieures dès que le véhicule a été verrouillé à l'aide de la clé)

#### Clé confort incluant déverrouillage du coffre par capteur (avec Safelock) & alarme antivol PG3

- Accès et démarrage du véhicule mains libres (keyless access)
- Alarme antivol
- Déverrouillage du hayon via la touche « coffre » de la télécommande ou en simulant un mouvement de coup de pied dans la zone à l'arrière du véhicule (ouverture et fermeture) (uniquement avec le hayon assisté électriquement)
- Safelock (empêche l'ouverture des portes de l'intérieur dès que le véhicule a été verrouillé à l'aide de la clé)

Design WDT	Business Executive WEH	S line WFC	S line plus WFE
270 €	270 €	270 €	S
460 €	S	S	S
480 €	480 €	480 €	—
940 €	940 €	940 €	480 €



Audi virtual cockpit plus [959]

S : proposé en série, — : non proposé.

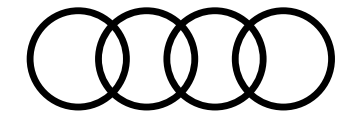

# Options

## Vision et éclairage

### Assistant de feux de route 8G1

- Reconnaissance automatique des phares en sens inverse, des feux arrière et des autres automobilistes ainsi que d'autres sources lumineuses
- Selon la situation, les feux de route sont automatiquement activés ou désactivés

Inclus avec [PXC]

### Lave-phares haute pression 8X1

Inclus avec [PXC]

### Pack éclairage d'ambiance QQ1

- Miroirs de courtoisie éclairés pour conducteur et passager avant
- Éclairage des seuils de portières avant
- Éclairage dans la zone des pieds avant/arrière
- Éclairage du porte-boissons à l'avant
- Éclairage d'ambiance latéral de la console centrale à l'avant
- Éclairage du compartiment de rangement sous le tableau de bord

### Pack éclairage d'ambiance plus QQ2

En plus du Pack éclairage d'ambiance [QQ1]

- Choix parmi 30 couleurs
- Inscription éclairée sur le tableau de bord passager avant (anneaux Audi sur traction ou quattro)

	Design <small>WDT</small>	Business Executive <small>WEH</small>	S line <small>WFC</small>	S line plus <small>WFE</small>
Assistant de feux de route <small>8G1</small>	150 €	150 €	150 €	150 €
Lave-phares haute pression <small>8X1</small>	—	300 €	300 €	300 €
Pack éclairage d'ambiance <small>QQ1</small>	290 €	290 €	290 €	—
Pack éclairage d'ambiance plus <small>QQ2</small>	400 €	400 €	400 €	S

S : proposé en série, — : non proposé.

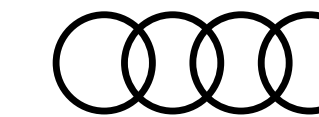

# Options

## Vision et éclairage... suite

### Phares à LED avec clignotants dynamiques à l'arrière PX2

Comprend les fonctions suivantes :

- Feux diurnes
- Feux de croisement
- Feux de position
- Clignotants
- Feux de bifurcation (en complément de l'éclairage latéral pour les virages serrés et les bifurcations)
- Éclairage tout temps (pour réduire l'auto-éblouissement en cas de mauvaise visibilité)
- Feux d'autoroute (portée d'éclairage étendue à partir de 110 km/h)
- Feux de stationnement (éclairage de la zone de pivotement en marche arrière)
- Feux de virage statiques
- Réglage automatique dynamique du site des phares
- Éclairage d'intersection (en combinaison avec la navigation MMI plus)

### Phares Matrix LED avec clignotants dynamiques à l'arrière PXC

Comprend les fonctions des phares à LED [PX2] et ajoute les fonctions suivantes :

- Détecte d'autres véhicules et désactive le faisceau de lumière de manière sélective dans la zone du véhicule détecté
- Les feux de routes restent ainsi activés dans les autres segments
- Feux de virage dynamiques (les phares réagissent avant le braquage du volant en se basant sur les données de navigation)
  - Assistant de feux de route [8G1]
  - Lave-phares [8X1]

	Design <small>WDT</small>	Business Executive <small>WEH</small>	S line <small>WFC</small>	S line plus <small>WFE</small>
Phares à LED avec clignotants dynamiques à l'arrière <small>PX2</small>	1 000 €	S	S	S
Phares Matrix LED avec clignotants dynamiques à l'arrière <small>PXC</small>	1 800 €	800 €	800 €	800 €

S : proposé en série, — : non proposé.

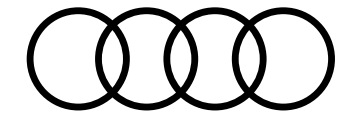

# Options

	Design WDT	Business Executive WEH	S line WFC	S line plus WFE
<b>Sécurité</b>				
<b>Airbags latéraux arrière</b> 4X4	400 €	400 €	400 €	400 €
<b>Équipements techniques</b>				
<b>Préparation pour crochet d'attelage</b> 1M5 - Câblage jusqu'au logement de la roue de secours - Système approprié de refroidissement du moteur	120 €	120 €	120 €	120 €
<b>Roue de secours temporaire (vitesse maximale : 80 km/h)</b> 1G9 En présence de cet équipement, le dernier seuil d'abaissement du coffre n'est pas disponible. Seuls les deux premiers niveaux le sont Indisponible sur Q3 TFSI e [F3N*PX]	150 €	150 €	150 €	150 €
<b>Crochet d'attelage</b> 1M6 Crochet d'attelage à pivotement mécanique. Commande par touche dans le coffre, stabilisation d'attelage par (ESC) <b>Attention :</b> Inclus [1M5]	1 000 €	1 000 €	1 000 €	1 000 €

S : proposé en série, — : non proposé.

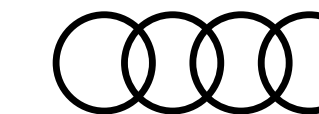

# Accessoires d'Origine Audi®

Pour un confort toujours plus optimal et une sécurité accrue, Audi vous propose un large panel d'accessoires, tous certifiés d'origine Audi.

Plus d'accessoires sur Audi Shopping World >

## Entretien

### Mallette entretien

## Transport

### Barres de toit Q3 Sportback

### Coffre de toit noir avec teinture spécifique brillante

– Modèle 300L (pour bagages)

– Modèle 360L (pour skis et bagages)

– Modèle 405L (pour skis et bagages)

### Porte-skis

– Porte-skis et snowboards (4 paires de skis ou 2 snowboards)

– Porte-skis et snowboards (6 paires de skis ou 4 snowboards)

### Porte-vélo (1 vélo)

Pour barre de toit

### Porte-vélo

Pour crochet d'attelage

Référence	Prix <sup>(1)</sup> TTC
4L0-096-353-C	80 €
83F-071-126	265 €
8V0-071-200- -Y9B	539 €
8X0-071-200- -Y9B	599 €
8K0-071-200- -Y9B	815 €
4M0-071-129	145 €
4M0-071-129-A	185 €
80A-071-128	145 €
4K0-071-105	625 €



Mallette entretien



Coffre de toit noir



Porte-vélo toit



Porte-skis et snowboards



Porte-vélo toit

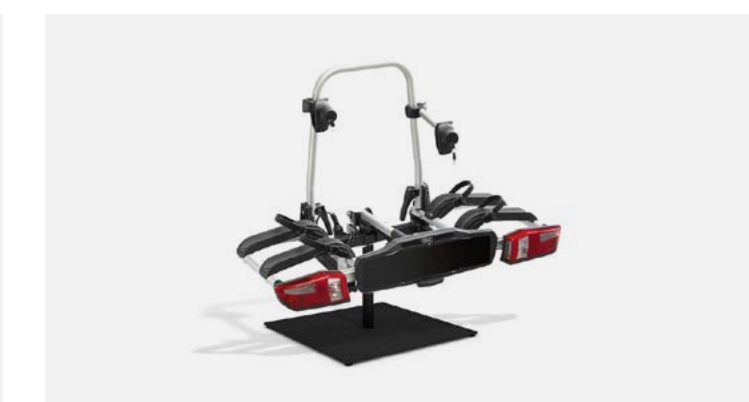

Porte-vélo attelage

Les prix présentés dans cette brochure sont des tarifs conseillés clients au 1<sup>er</sup> janvier 2021, exprimés en € TTC hors pose et hors main-d'œuvre dans la limite des stocks disponibles. Pour tout renseignement, rapprochez-vous de votre conseiller client chez votre Partenaire Audi Service.

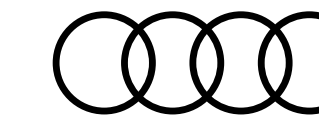

# Accessoires d'Origine Audi® ...suite

Pour un confort toujours plus optimal et une sécurité accrue, Audi vous propose un large panel d'accessoires, tous certifiés d'origine Audi.

Plus d'accessoires sur Audi Shopping World >

## Confort & Protection

### Tapis de coffre

### Cuve de coffre

### Boîte de rangement pour coffre

### Jeu de 2 tapis caoutchouc avant pour une protection toutes saisons

### Protection de banquette pour chiens S'installe sur la banquette arrière

### Protection anti-rongeurs

Référence	Prix <sup>(1)</sup> TTC
83A-061-180-A	85 €
83A-061-170	209 €
8U0-061-109	40 €
83B-061-501- -041	45 €
8X0-061-680-A	145 €
8U0-054-650	255 €



Tapis de coffre



Jeu de 2 tapis caoutchouc avant



Protection de banquette pour chiens



Protection anti-rongeurs

Les prix présentés dans cette brochure sont des tarifs conseillés clients au 1<sup>er</sup> janvier 2021, exprimés en € TTC hors pose et hors main-d'œuvre dans la limite des stocks disponibles. Pour tout renseignement, rapprochez-vous de votre conseiller client chez votre Partenaire Audi Service.

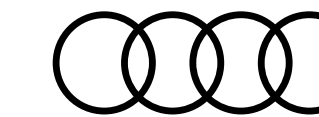

# Accessoires d'Origine Audi® ...suite

Pour un confort toujours plus optimal et une sécurité accrue, Audi vous propose un large panel d'accessoires, tous certifiés d'origine Audi.

Plus d'accessoires sur Audi Shopping World >

## Famille

### Siège enfant Kidfix XP

Avec ISOFIX pour enfants de 15 à 36 kg - Coloris noir/rouge

### Siège bébé Dualfix i-Size avec ISOFIX

Pour les enfants de leur naissance à 105 cm - Coloris noir/rouge - Système de rotation à 360°

## Communication

### Casque Bluetooth

## Design & Sportivité

### Coques de rétroviseurs carbone

– Avec Side Assist gauche

– Avec Side Assist droite

– Sans Side Assist gauche

– Sans Side Assist droite

Référence	Prix <sup>(1)</sup> TTC
4M0-019-904- -EUR	385 €
4M0-019-902	729 €
4H0-051-701-C	139 €
83A-072-531-A -3Q0	315 €
83A-072-532-A -3Q0	315 €
83A-072-531- -3Q0	315 €
83A-072-532- -3Q0	315 €

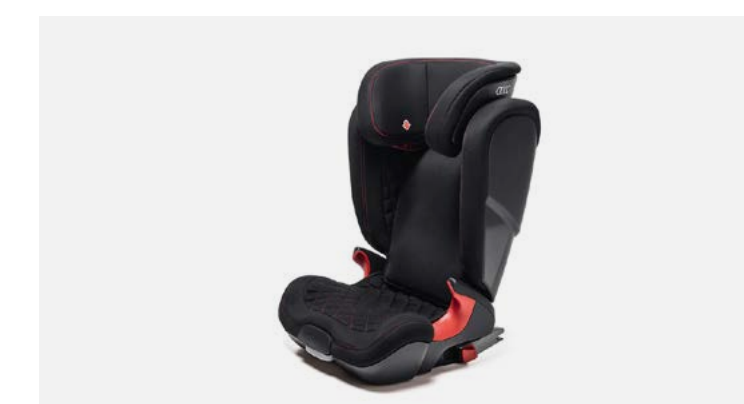

Siège enfant Kidfix XP



Siège bébé Dualfix i-Size avec ISOFIX



Casque Bluetooth

Les prix présentés dans cette brochure sont des tarifs conseillés clients au 1<sup>er</sup> janvier 2021, exprimés en € TTC hors pose et hors main-d'œuvre dans la limite des stocks disponibles. Pour tout renseignement, rapprochez-vous de votre conseiller client chez votre Partenaire Audi Service.



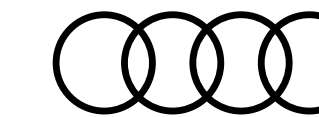

# Caractéristiques techniques Q3 Sportback Essence

## Motorisation

Puissance maxi en ch (kW) à tr/mn

Couple maxi (Nm)

Cylindres / Nombre de soupapes

Cylindrée (cm<sup>3</sup>)

## Transmission

Transmission

Boîte de vitesses

## Poids - dimensions

Nombre de places

Poids à vide (kg) / Total maxi autorisé en charge

Remorque freinée sur rampe 12 % / non freinée (kg)

Volume du coffre (l)

Réservoir du carburant (l)

Rayon de braquage (m)

## Performances

Vitesse maximale (km/h) sur circuit

Accélération de 0 à 100 km/h (s)

## Environnement

Carburant

Consommation en cycle mixte (WLTP) (l/100 km)

Émissions de CO<sub>2</sub> (WLTP) (g/km)

Norme antipollution

Type homologation

Start&Stop / Récupération d'énergie

### 35 TFSI

150 (110) / 5 000 - 6 000

250 / 1 500 - 3 500

4/16

1 498

aux roues avant

Manuelle 6

S tronic 7

5

1 525 / 2 045

1 570 / 2050

1 800 / 750

- / -

530

530

60

58

11,8

211

205

9,6

9,4

Super sans plomb 95

6,6 - 7,2

6,6 - 7,2

150 - 163

151 - 164

EU6

WLTP

Oui / Oui

Oui / Oui

### 40 TFSI quattro

190 ch (140) / 4 200 - 6 700

320 / 1 500 - 4 200

4/16

1 984

quattro

S tronic 7

5

1 695 / 2 200

2 100 / 750

530 - 1 525

60

11,8

220

7,4

Super sans plomb 95

7,9 - 8,4

180 - 191

EU6

WLTP

Oui / Oui / Non



A partir du 1<sup>er</sup> mars 2020, les taxes sont calculées sur la base des émissions de CO<sub>2</sub> WLTP.

Depuis le 1<sup>er</sup> septembre 2018, les véhicules légers neufs sont réceptionnés en Europe sur la base de la procédure d'essai harmonisée pour les véhicules légers (WLTP), procédure d'essai permettant de mesurer la consommation de carburant et les émissions de CO<sub>2</sub>, plus réaliste que la procédure NEDC précédemment utilisée.

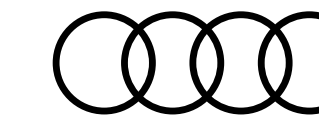

# Caractéristiques techniques Q3 Sportback Diesel

	35 TDI	40 TDI quattro
<b>Motorisation</b>		
Puissance maxi en ch (kW) à tr/mn	150 (110) / 3 500 - 4 000	193 ch (143) / 3 250 - 4 000
Couple maxi (Nm)	340 / 1 750 - 3 500	400 / 1 750 - 3 250
Cylindres / Nombre de soupapes	4 / 16	4 / 16
Cylindrée (cm <sup>3</sup> )	1 968	1 968
<b>Transmission</b>		
Transmission	aux roues avant	quattro
Boîte de vitesses	S tronic 7	S tronic 7
<b>Poids - dimensions</b>		
Nombre de places	5	5
Poids à vide (kg) / Total maxi autorisé en charge	1 655 / 2 155	1 735 / 2 250
Remorque freinée sur rampe 12 % / non freinée (kg)	2 000 / 750	2 200 / 750
Volume du coffre (l)	530 - 1 525	530 - 1 525
Réservoir du carburant (l)	60	58
Réservoir AdBlue (l)	18	18
Rayon de braquage (m)	11,8	11,8
<b>Performances</b>		
Vitesse maximale (km/h) sur circuit	205	218
Accélération de 0 à 100 km/h (s)	9,2	7,6
<b>Environnement</b>		
Carburant	Diesel EN 590	Diesel EN 590
Consommation en cycle mixte (WLTP) (l/100 km)	5,5 - 5,9	6,4 - 6,9
Émissions de CO <sub>2</sub> (WLTP) (g/km)	144 - 156	168 - 181
Norme antipollution	EU6	EU6
Type homologation	WLTP	WLTP
Start&Stop / Récupération d'énergie	Oui / Oui	Oui / Oui

A partir du 1<sup>er</sup> mars 2020, les taxes sont calculées sur la base des émissions de CO<sub>2</sub> WLTP.

Depuis le 1<sup>er</sup> septembre 2018, les véhicules légers neufs sont réceptionnés en Europe sur la base de la procédure d'essai harmonisée pour les véhicules légers (WLTP), procédure d'essai permettant de mesurer la consommation de carburant et les émissions de CO<sub>2</sub>, plus réaliste que la procédure NEDC précédemment utilisée.

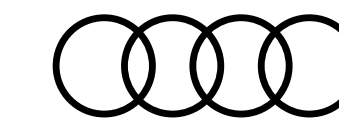

# Caractéristiques techniques Q3 Sportback

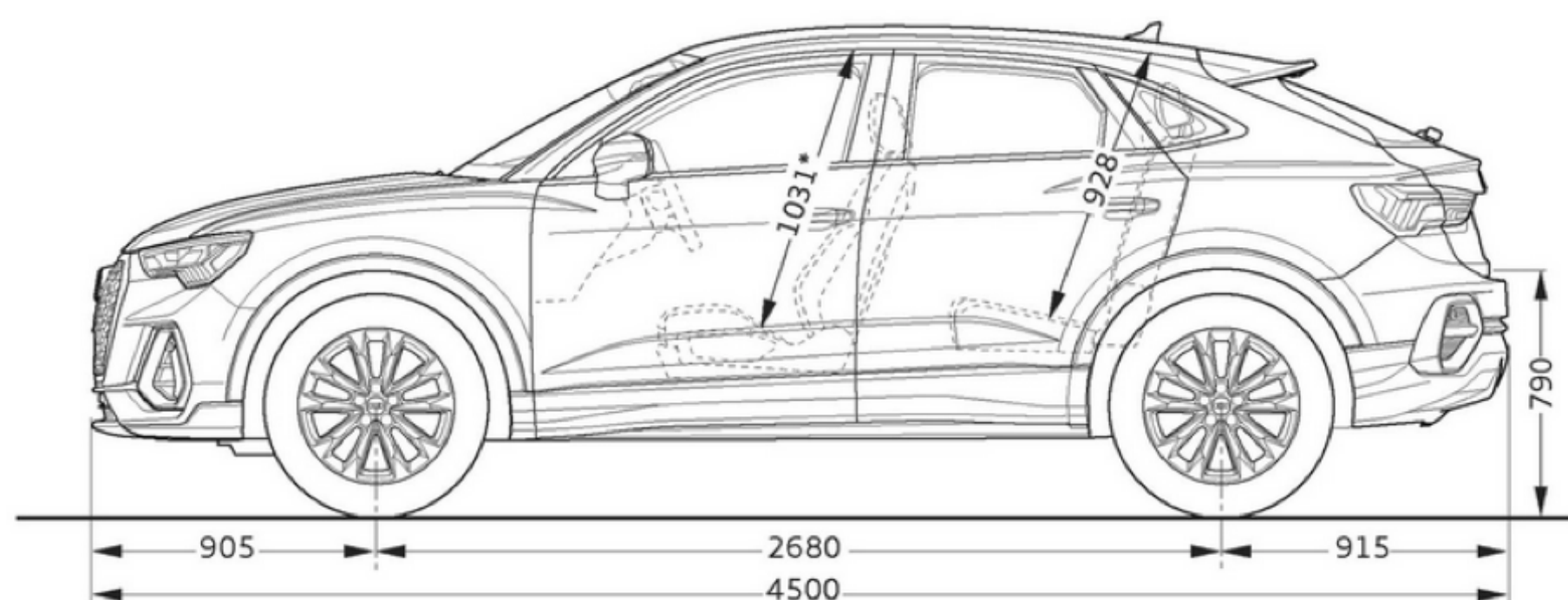
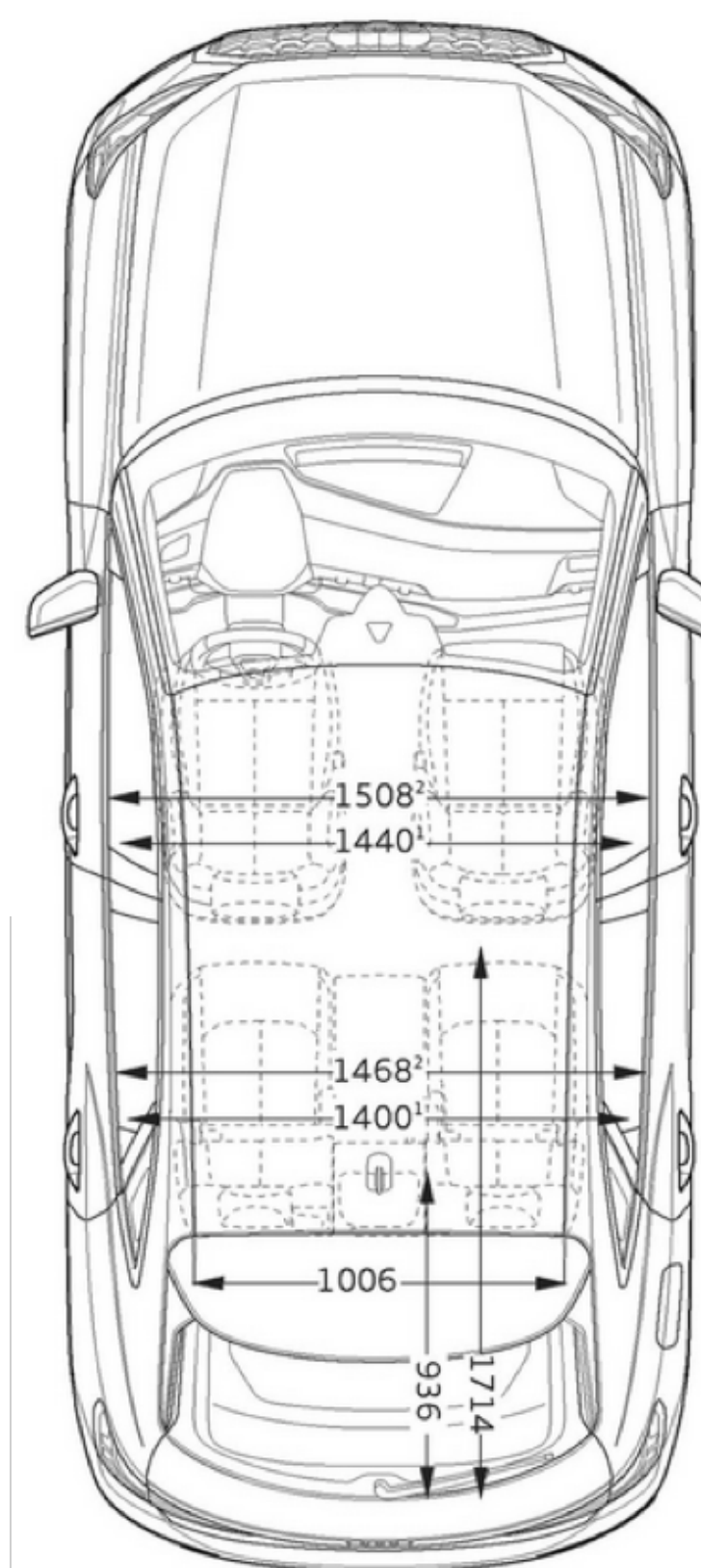
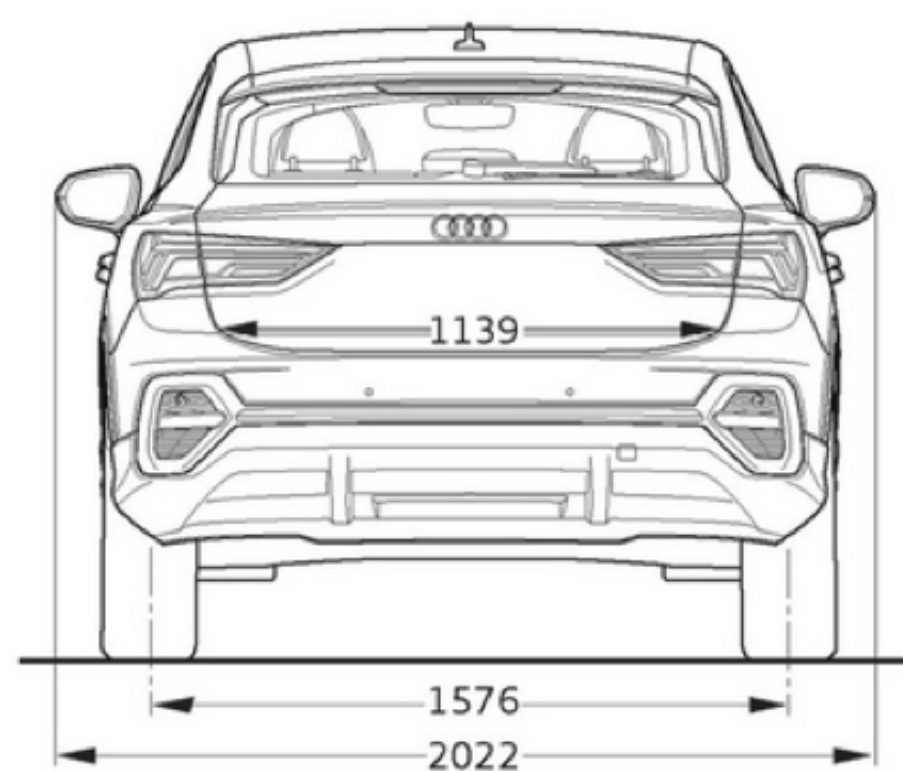
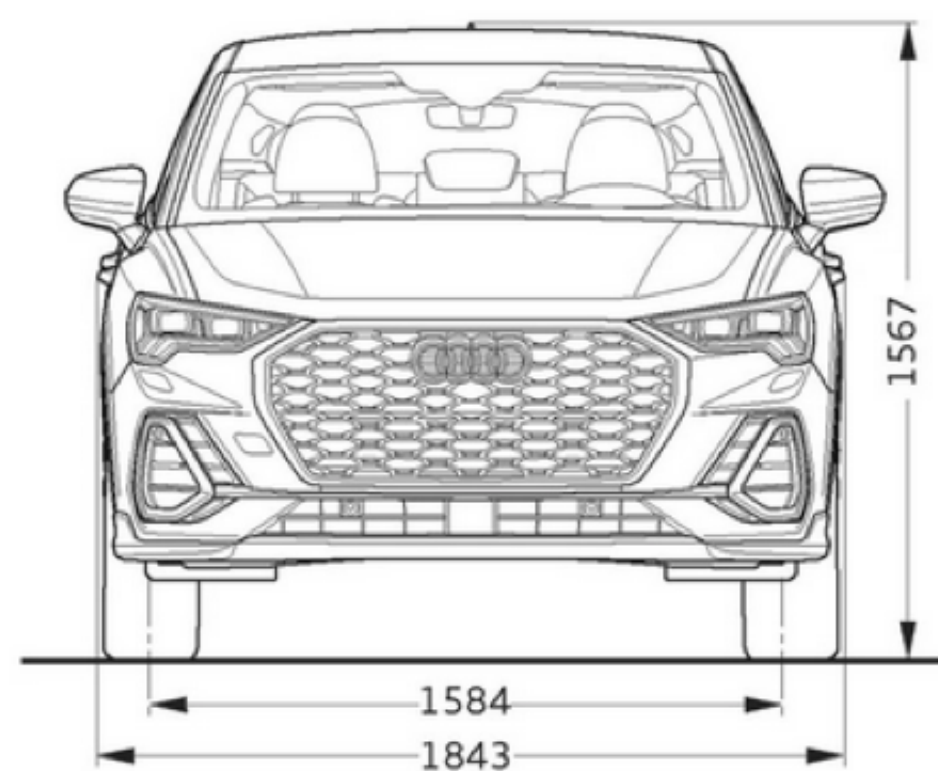

Toutes les cotes sont indiquées en millimètres. <sup>(1)</sup>Largeur aux épaules. <sup>(2)</sup>Largeur aux coudes. <sup>(3)</sup>Espace maximum au-dessus de la tête.

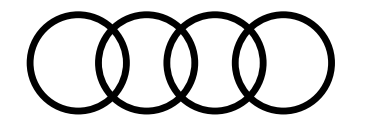

# Label pneumatique

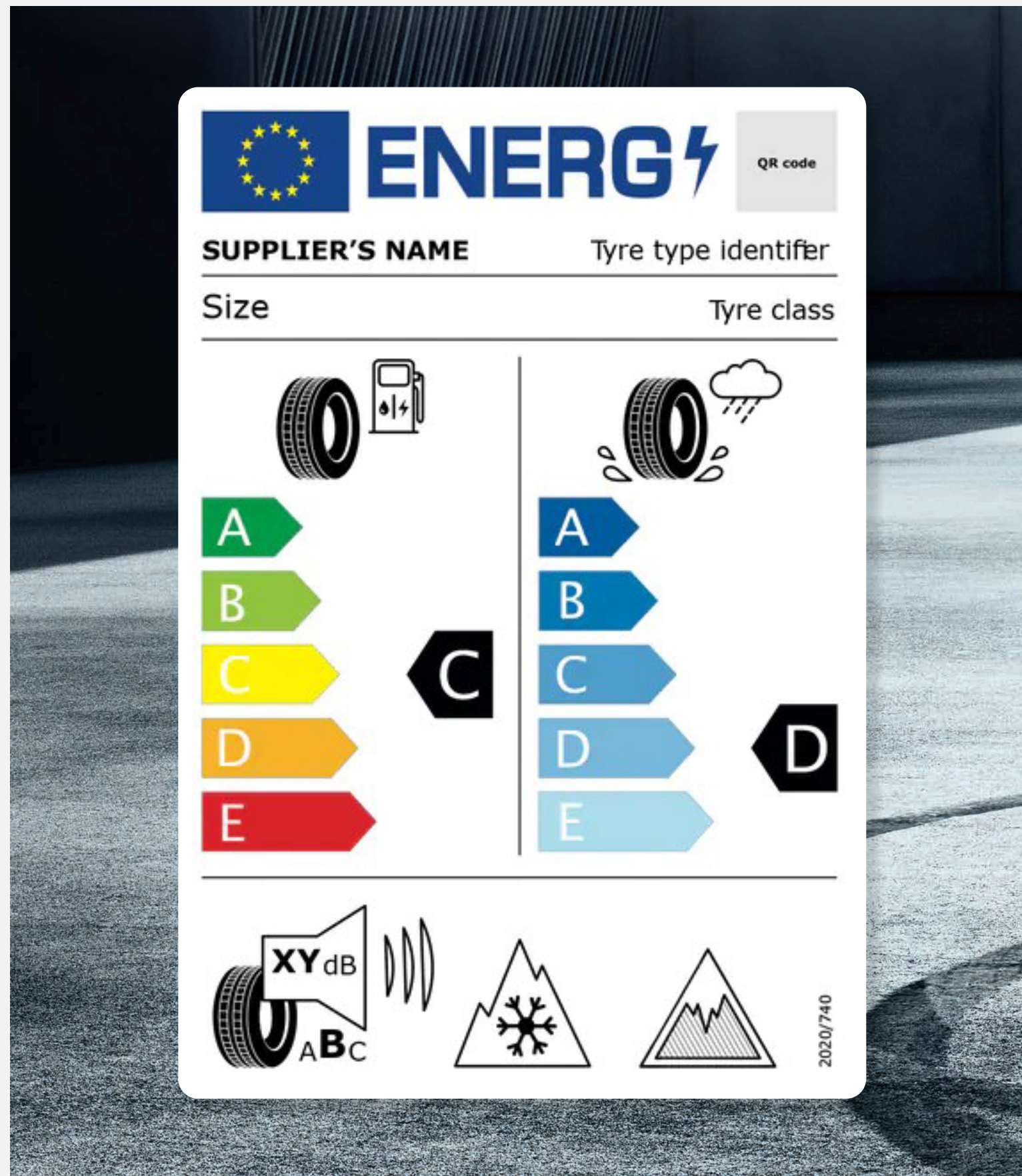

## Téléchargement

Toutes les étiquettes des labels pneumatiques sont téléchargeables directement sur le configurateur Audi, disponible à cette adresse :

[Accueil](#) | [Audi.fr](#) | [Audi France](#) >

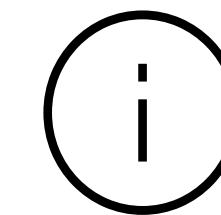

## Informations

Pour plus d'informations sur l'étiquetage européen des pneumatiques et comprendre les objectifs de ce nouvel étiquetage, rendez-vous ici :

[Etiquettes énergétiques pneumatiques](#) >



## Détails

Les pneumatiques ne sont pas fabriqués par Audi.  
La documentation relative aux pneumatiques a été élaborée par le fournisseur de pneumatiques en application du règlement (UE) 2020/740

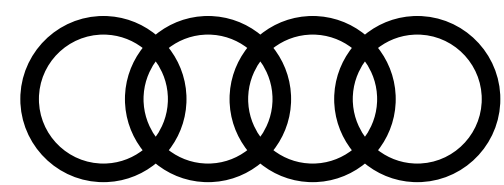

## PENSEZ À COVOITURER. #SeDéplacerMoinsPolluer

AUDI FRANCE  
BP 62 - 02601 Villers-Cotterêts Cedex

Le modèle, les versions et les équipements présentés dans ce catalogue ainsi que certains services ne sont pas disponibles dans tous les pays. Les automobiles qui figurent sur les photos comportent des équipements en option avec le supplément de prix. Les informations concernant : possibilités de livraison, aspect, performances, dimensions, poids, consommation et frais d'entretien des véhicules correspondent aux données en notre possession à la date de mise en ligne. Les informations contenues dans le présent document sont modifiables à tout moment et sans préavis. Pour plus d'information veuillez vous rapprocher de votre Distributeur Audi.

Les matériaux et composants de ce véhicule ont été conçus pour minimiser leur impact sur l'environnement, dans le respect de la réglementation relative aux véhicules hors d'usage. Ont ainsi été privilégiés des composants et matériaux recyclés et/ou ré-employables et/ou valorisables, visant à faciliter le démontage et la dépollution des véhicules hors d'usage ainsi qu'à préserver l'environnement. Tout véhicule en fin de vie peut être cédé Gratuitement par son dernier propriétaire aux démolisseurs et broyeurs agréés par les services compétents. Pour plus de renseignements sur la cession des véhicules hors d'usage et/ou les dispositifs mis en place pour prévenir les atteintes environnementales, n'hésitez pas à contacter votre distributeur Audi, ou Audi France, 11, avenue de Boursonne - BP 62 - 02601 Villers-Cotterêts Cedex.

Volkswagen Group France, SAS au capital de 198 502 510 €, 11 avenue de Boursonne - 02600 Villers-Cotterêts, RCS Soissons 832 277 370.

[www.Audi.fr](http://www.Audi.fr)

