



Audi S8





myAudi

L'accès numérique à votre Audi. Partout. À tout moment.

Détails de l'équipement

Votre Audi est unique, comme vous. Pour vous permettre de garder une bonne vue d'ensemble, toutes les données de votre véhicule sont consultables en ligne à tout moment dans les détails d'équipement myAudi.

Mises à jour de cartes

Toutes les nouvelles routes, tous les blocages : vos données de navigation sont toujours à jour avec myAudi. Régulièrement, des mises à jour de cartes à transférer aisément sur votre Audi sont mises à votre disposition.

Recherche de concessionnaire

Avec myAudi, vous trouverez aisément et rapidement le Partenaire Audi approprié et accéderez directement à ses principales coordonnées. Vous pourrez également l'enregistrer en tant que Partenaire Audi personnel.

État du véhicule

Pour recevoir des informations sur votre Audi, vous n'avez pas besoin d'être dedans. myAudi vous fournit à tout moment les informations essentielles telles que les niveaux de carburant et d'huile, les kilomètres parcourus, le statut des portières, les éventuels avertissements et les rendez-vous atelier.

Galerie de véhicules

Jeter un coup d'œil sur votre Audi – c'est possible à tout moment. Les modèles à partir de 2010 peuvent être visualisés de l'extérieur et de l'intérieur sous différentes perspectives en vues réalistes haute résolution dans la galerie.

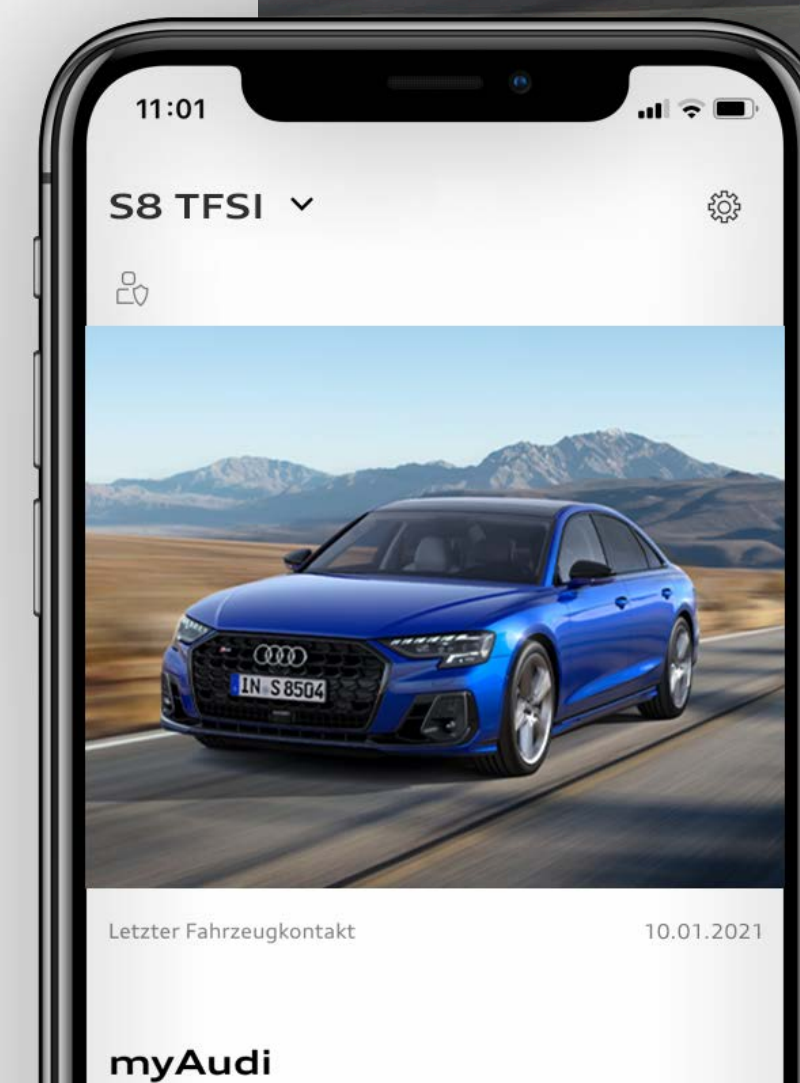

Toujours connecté

Avec Audi connect et l'application myAudi, retrouvez les Informations en temps réel pour votre véhicule.



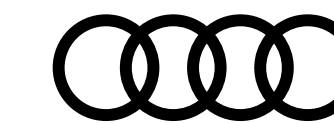

La berline de luxe dynamique

Comment ne pas succomber au grondement du V8 essence biturbo et aux technologies de pointe de l'Audi S8 ? Avec son espace à bord des plus généreux et son armada d'aides à la conduite, cette limousine vous transporte vers votre destination dans un confort impérial. Découvrez la berline de luxe selon Audi, la touche S en plus.

[Découvrez la gamme](#)

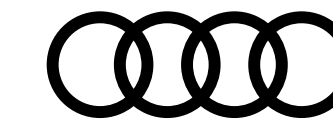

Tarifs conseillés S8

	S8					
	Puissance (ch)	Transmission	Émissions CO ₂ WLTP (g/km)	Puissance administrative	Code Modèle	Tarif TTC
Essence						
V8 4.0 TFSI	571 ch	quattro tiptronic 8	261-266	49	4NCSSA	170 967 €

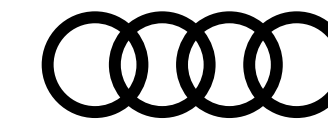

Extension de garantie S8

	1 an supplémentaire (2 + 1)				2 ans supplémentaires (2 + 2)		3 ans supplémentaires (2 + 3)	
Km	60 000	90 000	120 000	150 000	80 000	120 000	100 000	150 000
Code Option	EA2	EA3	EB4	EB3	EA5	EA6	EA8	EA9
S8	1 115 €	1 449 €	2 207 €	3 196 €	1 730 €	2 459 €	3 362 €	5 126 €

Plus serein, plus longtemps

Audi garantit ses voitures 2 ans sans limitation kilométrique. Pour plus de sérénité, il est possible de souscrire un contrat de garantie complémentaire portant la durée de la garantie à 3, 4 ou 5 ans. Cette extension de garantie est strictement le prolongement de la garantie constructeur. La peinture et l'anticorrosion sont respectivement garanties 3 ans et 12 ans.

La périodicité des vidanges est variable. Une alerte sera affichée par l'indicateur de maintenance. L'intervalle entre chaque vidange ne doit pas être supérieur à 30 000 km. Les révisions doivent être effectuées au maximum tous les 2 ans, selon le style de conduite et les conditions d'entretien.

Offres disponibles :

- Extension de garantie 1 an / 60 000 km, 90 000 km, 120 000 km ou 150 000 km
- Extension de garantie 2 ans / 80 000 km ou 120 000 km
- Extension de garantie 3 ans / 100 000 km ou 150 000 km

Le contrat prend fin lorsque la première des 2 échéances (durée ou kilométrage) est atteinte.

En cas de défaillance mécanique, électrique, le contrat de garantie permet de bénéficier notamment des réparations et/ou remplacement des pièces suivantes :

- Moteur
- Boîte de transfert
- Transmission
- Direction, circuit électrique
- Carters
- Boîte de vitesses
- Embrayage (hors disque)
- Système de refroidissement
- Suspensions (hors amortisseurs)

Ces interventions doivent être effectuées chez un Partenaire Audi Service. **Le bénéfice de cette extension de garantie n'est pas subordonné à la réalisation des prestations de réparation et d'entretien non couvertes par cette extension de garantie, par un réparateur du réseau agréé AUDI.**

Lors de la revente, le contrat est cessible avec le véhicule, ce qui en augmente la valeur. En cas de revente du véhicule avant le terme du contrat, le nouveau propriétaire bénéficiera des prestations souscrites.

Conditions Générales de Vente disponibles dans le réseau Audi Service ou sur www.audi.fr

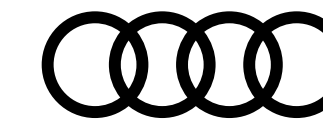

Principaux équipements de série

Disponibles pour S8



Moteur Design Confort Connectivité Visibilité Sécurité Équipements

Design extérieur

Double vitrage acoustique [VW8]

Vitres latérales (avant et arrière) et lunette arrière double-vitrées acoustiquement.

Remarque : permet l'utilisation d'appareils à simple interface Bluetooth®/badge Télépéage

Projecteurs HD Matrix LED avec feux dynamiques avant et arrière

- Feux avant HD Matrix LED avec clignotants dynamiques
- Lave-phares

Feux arrière à OLED avec signature spécifique

avec variation automatique de l'intensité lumineuse en fonction des situations

Hayon automatique (ouverture et fermeture)

Pare-brise confort climatique/acoustique [4GL]

Pare-brise et vitres athermiques

Rétroviseurs extérieurs réglables,

dégivrants et rabattables électriquement, jour nuit automatiques des deux côtés, à mémoire, boîtier couleur aluminium

Toit ouvrant panoramique

Vitres arrière surteintées (Privacy Glass) [QL5]

Lunette arrière, vitres de portières arrière et vitres latérales arrière surteintées

Design intérieur

Applications décoratives supérieures en carbone

Ciel de pavillon en tissu [6N]

Pack éclairage contour/ambiance multicolore [QQ2]

Pédalier et repose pied en acier inoxydable

Sélecteur de vitesse finition carbone

Touches de commande façon verre en noir [GS5]

avec réponse haptique y compris style aluminium étendu: baguette de touches de commande, touches de lumière, touche pour la fonction mémoire des sièges avant et arrière façon verre en noir. Touches de commande pour le système d'assistance au conducteur, frein de stationnement, Autohold, verrouillage centralisé à l'avant et l'arrière, déverrouillage du hayon et lèvre-vitre en aluminium

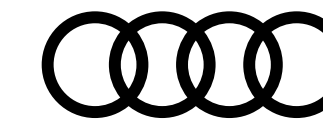

Principaux équipements de série

Disponibles pour S8

Moteur Design Confort Connectivité Visibilité Sécurité Équipements

Confort et vie à bord

Accoudoir central arrière rabattable

(en version 3 sièges à l'arrière)

Accoudoir central avant confort

réglable en hauteur et à l'horizontale, avec compartiment vide-poche

Banquette arrière trois places

Boîte à gants réfrigérée

Cendrier et allume-cigare éclairés à l'avant et à l'arrière [9]B]

Circulation d'air automatique

Clé confort

(ouverture et démarrage du véhicule sans clé) avec verrouillage du coffre commandé par capteur

Climatisation automatique confort 4 zones

Coffre assisté électriquement pour l'ouverture et la fermeture [4E7]

Enjoliveur de seuil de porte en aluminium emblème S

Fermeture assistée des portières [GZ2]

Ferme automatiquement les portières mal fermées grâce à un servomoteur électrique. Inclut la sécurité enfant électrique des portières arrière. Une légère assistance se fait aussi sentir à l'ouverture des portières

Fixation pour siège-enfant ISOFIX et Top Tether

pour les sièges arrière extérieurs

Lampes de lecture

Lave-phares avant [8X1]

Livre de bord

Pack qualité de l'air [2V9]

inclut un ioniseur d'air, un diffuseur d'arômes ainsi que la visualisation de la qualité de l'air de l'habitacle directement sur l'écran du MMI ou sur la tablette arrière.

Le pack contribue à augmenter le bien-être et l'attention du conducteur.

- L'ioniseur réduit les particules et germes nocifs présents dans l'air et améliore la qualité de l'air dans l'habitacle.

- Le diffuseur d'arômes assure une sensation de fraîcheur à l'intérieur du véhicule, grâce à un choix de deux fragrances de haute qualité et quatre niveaux d'intensité selon les préférences.

Le pack qualité de l'air ne change pas de façon permanente l'odeur intérieure.

Aucune molécule ne se dépose sur les cuirs ou les vêtements

Pare-soleil conducteur et passager avant

rabattables et orientables avec miroir de courtoisie éclairé et occultable

Réservoir de 82 litres

Sièges avant à réglages électriques

à mémoire pour : hauteur d'assise, position avant/arrière, inclinaison d'assise et de dossier, appuie-tête avant combinés aux rétroviseurs extérieurs électriques

Sièges avant chauffants à trois niveaux d'intensité

Spots de lecture Matrix LED intégrés dans le ciel de pavillon

Store électrique lunette arrière

Tapis de sol avant et arrière

Tapis de sol à surépaisseur à l'arrière [0TD]

Volant 3 branches sport multifonctions et palettes



Principaux équipements de série

Disponibles pour **S8**

Moteur Design Confort Connectivité Visibilité Sécurité Équipements

Audio, Navigation, Connectivité et Infodivertissement

Audi connect Navigation & Infotainment 3 ans

Audi smartphone interface

(Apple CarPlay sans fil ou Google AndroidAuto)

Audi connect "Sécurité et Service"

Audi music interface

Audi Bluetooth Interface

Affichage tête haute

Nouveau Audi Virtual Cockpit HD

Nouveau MMI Touch

MMI Radio Plus

Clé digitale Audi connect

Verrouiller, déverrouiller et démarrer le véhicule simplement avec votre smartphone

Réception radio numérique (DAB) intégrée au MMI :

réception de stations numériques en plus de l'offre analogique (FM, MO, LO) pour une meilleure qualité sonore.

Réception selon disponibilité d'un réseau numérique local

Reconnaissance par caméra des panneaux de signalisation

Rear seat remote (unité centrale avec télécommande)

Lecteur de DVD : situé dans la boîte à gants (compatible MP3, WMA, AAC, MPEG-4) [7D5]

Bang & Olufsen Premium Sound System avec son 3D [9VS]

Restitution sonore grâce à 17 haut-parleurs incluant des haut-parleurs au son 3D, un haut-parleur central et un subwoofer, ainsi qu'un amplificateur à 16 canaux d'une puissance totale de 730 watts



Principaux équipements de série

Disponibles pour S8

Moteur Design Confort Connectivité Visibilité Sécurité Équipements

Sécurité passive du véhicule : protection des occupants

Affichage témoin du contrôle de la pression des pneus

Airbags latéraux avant arrière et système d'airbag de tête

Airbags pour conducteur et passagers

Alarme antivol avec protection antidémarrage électronique,
anti-remorquage, protection volumétrique à ultrasons et sirène indépendante

Ceintures de sécurité trois points à enrouleur

à toutes les places avec prétensionneur réversible, limiteur de tension et réglage en hauteur à l'avant, détecteur de port de ceinture avec signaux acoustiques et visuels à l'avant, couleur des ceintures assortie à celle de l'habitacle

Désactivation de l'airbag passager avant

Direction dynamique intégrale [ON5]

Allie les avantages de la direction dynamique et de la direction intégrale

Écrous antivol et indicateur de desserrage de roue

Mesure de protection des piétons supplémentaire

Roue de secours compacte

Outillage de bord

Régulateur de vitesse, incluant limiteur de vitesse

Système d'alarme antivol

Transmission intégrale permanente quattro® avec différentiel sport

Triangle de présignalisation

Trousse de secours

Sécurité active du véhicule : système d'assistance à la conduite

Audi pre sense avant et arrière

Assistant de feux de route,

activation et désactivation automatiques des feux de route (dans les limites du système)

Avertisseur de changement de voie

incluant avertisseur de sortie et alerte de trafic transversal arrière

Caméras périphériques [KA6]

Suspension active prédictive

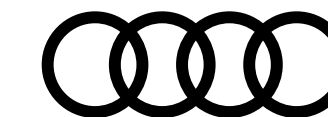

Teintes extérieures

S8

Teintes métallisées

Argent Fleuret [L5L5]

Gratuit

Blanc Glacier [2Y2Y]

Gratuit

Bleu Firmament [5U5U]

Gratuit

Noir Mythic [0E0E]

Gratuit

Noir Sebring [R5R5]

Gratuit

Gris Chronos [Z7Z7]

Gratuit

Bleu Ultra [6I6I]

Gratuit

Teinte nacrée

Gris Daytona [6Y6Y]

Gratuit

Teinte Audi Exclusive

Peinture individuelle [Q0Q0]

Couleur personnalisée selon catalogue Audi exclusive en vigueur

7 100 €

Teintes métallisées



Argent Fleuret [L5L5]



Blanc Glacier [2Y2Y]

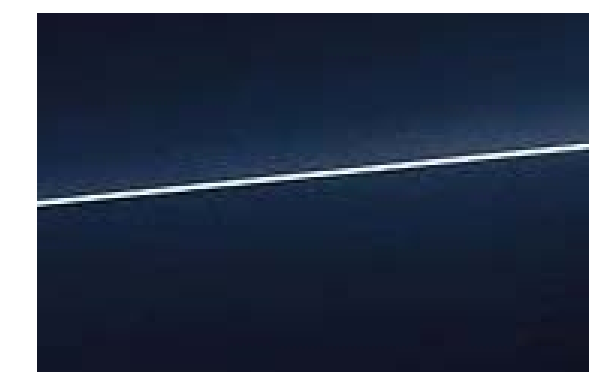

Bleu Firmament [5U5U]

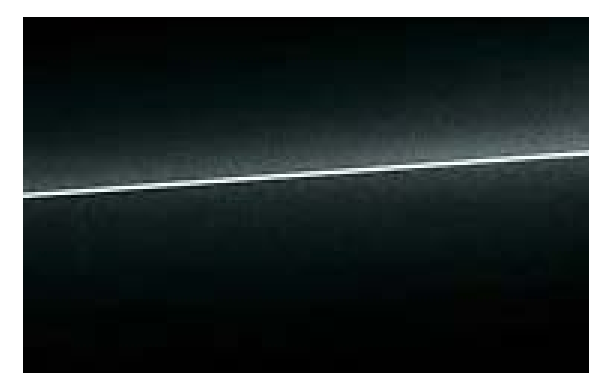

Noir Mythic [0E0E]



Noir Sebring [R5R5]



Gris Chronos [Z7Z7]



Bleu Ultra [6I6I]

Teinte nacrée

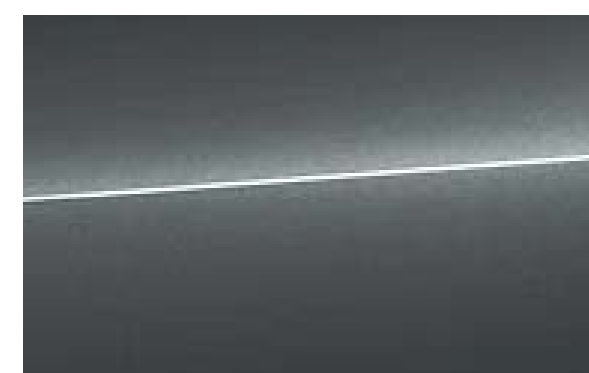

Gris Daytona [6Y6Y]



Jantes

20"

Jantes en aluminium coulé style S à 5 branches double [43N]

Argent Galvano

Pneus : 265/40 R 20

Jantes Audi Sport en style étoile, 5 branches, noir anthracite brillant [46A]

Pneus : 265/40 R 20

21"

Jantes en aluminium, style S en étoile à 5 branches doubles, Noir, tournées brillantes [F25]

Pneus : 265/35 R 21

Jantes Audi Sport Style étoile à 10 branches Noir [C5]]

Pneus : 265/35 R 21

Jantes Audi Sport 10 branches en Y anthracite noir glossy [41]]

Pneus : 265/35 R 21

S8
S
1 000 €



20" style à 5 branches double [43N]



20" Audi Sport style étoile, 5 branches [46A]

2 000 €
3 900 €
3 000 €



21" en étoile à 5 branches doubles [F25]



21" Audi Sport 10 branches Noir [C5]]



21" Audi Sport 10 branches en Y [41]]

S : proposé en série, — : non proposé.



Selleries et Sièges

Sièges contour individuels confort [PS8]*

Cuir Valcona [N5D]

Coloris intérieur				
Code intérieur	Assise centrale/côtés	Surpiqûres	Tableau de bord haut/bas	Tapis - Moquette /ciel de pavillon
WP	Noir/Noir	Gris Acier	Noir/Noir	Noir/Argent Pastel
WQ	Brun Cognac	Gris Acier	Noir/Noir	Noir/Argent Pastel

S8

Sièges contour individuels confort [PS8]



[N5D] - WP



[N5D] - WQ

Sièges contour individuels Sport [Q1D]

Cuir [N1W]

WW	Noir/Noir	Gris Acier	Noir/Noir	Noir/Argent Pastel
WY	Rouge Merlot/Rouge Merlot	Gris Roche	Noir/Noir	Noir/Argent Pastel
WZ	Brun Cognac/Brun Cognac	Gris Acier	Noir/Noir	Noir/Argent Pastel

Au choix

Sièges contour individuels Sport [Q1D]



[N1W] - WW



[N1W] - WY

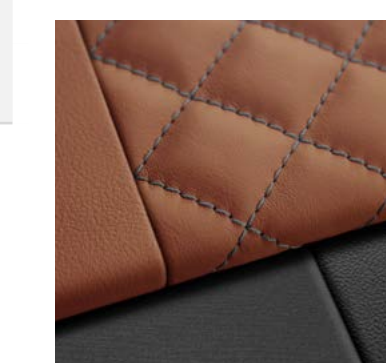

[N1W] - WZ

***Oblige :**

- Sièges avant ventilés [4D3]
- Sièges avant ventilés et massants [4D5]
- Sièges avant et arrières ventilés et massants [4D2]
- Sièges arrières individuels (3 places) avec console centrale rabattable dans le siège central [PE6] et sièges avant et arrière ventilés [4D1]

S : proposé en série, — : non proposé.



Inserts décoratifs

Applications décoratives supérieures

Applications décoratives supérieures en carbone [5MK]

Applications décoratives supérieures en frêne veiné Gris-brun Naturel [5MC]*

Applications décoratives supérieures en piano Laqué noir [5TL]*

Applications décoratives supérieures en bois d'eucalyptus Gris-brun Naturel [7TE]*

Applications décoratives inférieures

Applications décoratives inférieures en aluminium brossé Mat Foncé [GT1]

S8	
	S
	530 €
	860 €
	530 €
	S



Carbone [5MK]



Frêne veiné Gris-brun Naturel [5MC]



Piano Laqué noir [5TL]



Bois d'eucalyptus Gris-brun Naturel [7TE]



Aluminium brossé Mat Foncé [GT1]

*Remplace le sélecteur de vitesse en carbone par du Cuir [6Q2] Gratuit

S : proposé en série, — : non proposé.

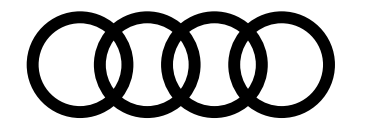

Éclairage

De série

Projecteurs HD Matrix LED avec feux dynamiques avant et arrière

- Feux avant HD Matrix LED avec clignotants dynamiques
- Feux arrière à OLED avec signature spécifique
- Lave-phares

Options

Projecteurs HD Matrix LED avec éclairage laser Audi et feux arrière OLED [PXD]

Feux arrière OLED spécifiques avec signature #1 [8SC]

S8

S

3 540 €

Gratuit



Projecteurs HD Matrix LED [PXD]



Audi Virtual Cockpit HD

et MMI Touch, intuitif et rapide

Le nouveau MMI est intégralement tactile

- Il est doté d'un écran principal de 10,1 pouces pour contrôler la navigation, les médias et les fonctions du véhicule.
- Un deuxième écran de 8,6 pouces est intégré sur la console pour les fonctions de confort et de climatisation.
- Le MMI Touch response inaugure la nouvelle technologie haptique. Lorsque le conducteur touche du doigt avec une pression définie, une légère impulsion et un retour acoustique confirment la commande.
- La nouvelle Audi A8 intègre un troisième niveau de contrôle via son volant multifonctions.
- Les informations s'affichent sur le nouveau Audi Virtual Cockpit HD de 12,3 pouces.
- Alternant entre deux interfaces résolument modernes, le conducteur peut afficher ses données de conduite, de navigation ou encore d'infotainment en toute sérénité.



MMI Touch - Écran principal de 10,1 pouces



Audi Virtual Cockpit HD de 12,3 pouces



MMI Touch - Deuxième écran de 8,6 pouces

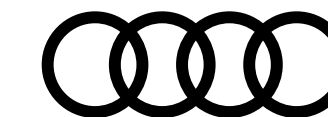

Audi connect⁽¹⁾

Applications et services, carte SIM de données intégrée (valable pour 36 mois)

monTéléphone



Musique en streaming avec AUPEO!, Napster et Audi music stream

monReseau



Internet embarqué (hotspot WiFi)⁽²⁾



Réception et lecture d'e-mail⁽³⁾⁽⁴⁾



Messages⁽⁴⁾



Twitter

maMusique



Musique en streaming avec AUPEO!, Napster et Audi music stream

monInfos



Localisation de station-service et tarif à la pompe



Prévisions météorologiques



Informations locales spécifiques à un pays (sécurité)



Actualités personnalisées (flux RSS)

monVoyage



Navigation avec images Google Earth™



Localisation de points d'intérêt (POI)



Informations touristiques



myAudi - Destinations spécifiques⁽³⁾



Navigation avec informations trafic en temps réel⁽¹⁾



Informations sur les parkings et stationnements



Entrée de la destination via myAudi ou Google Maps



Mise à jour des cartes en ligne⁽³⁾



Informations voyage



Audi connect - Musique en streaming



Audi connect - Prévisions météorologiques

L'utilisation des services proposés par Audi connect est uniquement possible avec les équipements optionnels navigation MMI plus et Audi connect. L'option Audi connect incluant une carte SIM avec émission et réception de données uniquement. En combinaison avec l'équipement en option Audi phone box, il est nécessaire d'avoir en sa possession une carte SIM avec option téléphone et données ou un smartphone compatible avec Bluetooth® et rSAP (remote SIM Access Profile) pour pouvoir utiliser la fonction téléphone de voiture intégrée. Une base de données répertoriant les téléphones portables testés et compatibles Audi connect est disponible sur www.audi.fr/telephone. La réception de données issues d'Internet hors de la zone de couverture du réseau peut entraîner un surcoût, notamment à l'étranger. Renseignez-vous auprès de votre opérateur. Les services Audi connect peuvent ne pas être disponibles dans tous les pays. Votre distributeur Audi se tient à votre disposition pour plus d'informations. (1) Le droit d'utilisation de ces services est limité à 36 mois à partir de la première activation dans le véhicule (si celle-ci n'intervient pas dans les six premiers mois après l'achat, la durée du droit se trouve réduite d'autant). (2) Le service "Hotspot WiFi" n'est pas inclus dans la carte SIM intégrée. (3) Uniquement en combinaison avec le MMI Navigation plus avec MMI Touch [PNQ]. (4) Uniquement avec téléphones compatibles SAP. Ce service n'est disponible qu'avec un contrat de téléphonie mobile existant ou conclu séparément et uniquement au sein du réseau mobile respectif. Lors de la réception de données à partir de l'Internet, et selon les tarifs de votre contrat de téléphonie mobile, en particulier à l'étranger, l'utilisation de ce service peut entraîner des frais supplémentaires. En raison de la taille du volume des données, il est vivement recommandé de conclure un contrat de téléphonie mobile avec forfait de données !



Audi connect "Sécurité et Services"

Applications et services, de série - Carte SIM de données intégrée (valable pour 10 ans)

monVéhicule⁽¹⁾ (directement sur le smartphone grâce à l'application MMI Connect)



Rapport concernant
le véhicule



Verrouillage/déverrouillage
à distance



Emplacement
de stationnement



Commande à distance
du chauffage stationnaire

mesServices⁽²⁾ (appel émis directement depuis le véhicule)



Appel de l'assistance



Planification d'entretien
Audi en ligne



Appel d'urgence



Audi connect "Sécurité et Services" - Appel de l'assistance / Appel d'urgence

L'utilisation des services proposés par Audi connect est uniquement possible avec les équipements optionnels navigation MMI plus et Audi connect. L'option Audi connect incluant une carte SIM avec émission et réception de données uniquement. En combinaison avec l'équipement en option Audi phone box, il est nécessaire d'avoir en sa possession une carte SIM avec option téléphone et données ou un smartphone compatible avec Bluetooth® et rSAP (remote SIM Access Profile) pour pouvoir utiliser la fonction téléphone de voiture intégrée. Une base de données répertoriant les téléphones portables testés et compatibles Audi connect est disponible sur www.audi.fr/telephone. La réception de données issues d'Internet hors de la zone de couverture du réseau peut entraîner un surcoût, notamment à l'étranger. Renseignez-vous auprès de votre opérateur. Les services Audi connect peuvent ne pas être disponibles dans tous les pays. Votre distributeur Audi se tient à votre disposition pour plus d'informations. (1) Le droit d'utilisation de ces services est limité à 36 mois à partir de la première activation dans le véhicule (si celle-ci n'intervient pas dans les six premiers mois après l'achat, la durée du droit se trouve réduite d'autant). (2) Le droit d'utilisation de ces services est limité à 10 ans à partir de la première activation dans le véhicule (si celle-ci n'intervient pas dans les six premiers mois après l'achat, la durée du droit se trouve réduite d'autant). Ce service n'est disponible qu'avec un contrat de téléphonie mobile existant ou conclu séparément et uniquement au sein du réseau mobile respectif. Lors de la réception de données à partir de l'Internet, et selon les tarifs de votre contrat de téléphonie mobile, en particulier à l'étranger, l'utilisation de ce service peut entraîner des frais supplémentaires. En raison de la taille du volume des données, il est vivement recommandé de conclure un contrat de téléphonie mobile avec forfait de données !

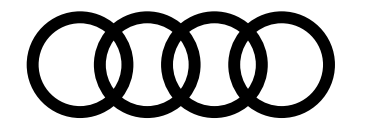

Pack sécurité

Système de localisation antivol Audi connect (inclus licence d'utilisation d'1 an)

- Le véhicule est dans tous les cas parfaitement protégé grâce au système de localisation antivol Audi connect.
- En cas de vol, le système est déclenché manuellement ou automatiquement, par exemple par le déclenchement de l'alarme antivol. Le véhicule peut alors être localisé par le centre d'appels Audi via l'accès à distance voire même mis à l'arrêt. Certaines fonctions, comme le klaxon et les clignotants, peuvent en outre être activées afin d'attirer l'attention sur le véhicule. Une aide rapide et efficace pour aider les agents de police lors de la recherche du véhicule.
- Le système de localisation antivol Audi connect est un système disponible départ usine et certifié par des instituts de recherche indépendants pour la sécurité des véhicules. Aucune installation ultérieure compliquée n'est requise et le système respecte les exigences des assurances en matière de systèmes de localisation pour l'attribution de remises.
- Le service est configuré et activé simplement via le portail myAudi au moyen des données requises. Pour toute autre question supplémentaire concernant la configuration du système de localisation antivol d'Audi connect, veuillez vous adresser à votre partenaire Audi.

S8

Système de localisation antivol Audi connect [711]

S



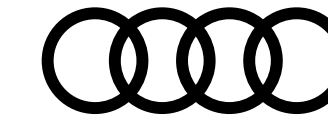

Options

Design extérieur

Étriers de freins rouge à l'avant [PC2]

Suppression du nom du modèle et de la motorisation à l'arrière [2Z0]

Dispositif attelage [1D3]

Pack vitrage climatique/acoustique [PDG]

- Pare-brise et vitres latérales en verre isolant acoustique
- Pare-brise avec fenêtre pour les badges "Télépéage" (uniquement)

Contient [4GL]

Pack Esthétique Noir [4ZD]

Pack Esthétique Noir plus [4ZP]

S8

600 €

Gratuit

1 700 €

1 370 €

1 200 €

1 500 €



Étriers de freins rouge à l'avant [PC2]



Vitres arrière surteintées (Privacy Glass) [QL5]

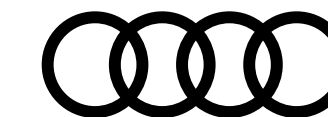

Options

Design intérieur

Volant 3 branches sport chauffant avec multifonction et palettes de changement de vitesses [1XP]

Pack cuir étendu [7HC]

Pack cuir + partie supérieure du tableau de bord + rebord des portières en cuir Nappa fin avec surpiquûres. Conserve le coloris intérieur de l'habitacle.

Attention : Oblige [PE6]

Pack cuir intégral [7HD]

Pack cuir étendu + partie inférieure des contre-portes incluant vide-poches de portières + partie inférieure du tableau de bord incluant boîte à gants + panneau de siège et coque des appuie-tête avant et arrière en cuir Nappa fin avec surpiquûres.

Conserve le coloris intérieur de l'habitacle.

Attention : Oblige [PL4] ou [PL7]. Oblige [PE6]

Pack Dinamica [PL7]

Ciel de pavillon, partie supérieure des montants, plage arrière et pare-soleil en Dinamica. Couleur déterminée en fonction du coloris intérieur

Pack Dinamica noir [PL4]

Ciel de pavillon, partie supérieure des montants, plage arrière et pare-soleil en Dinamica noir

Ciel de pavillon en tissu noir [6NQ]

S8

600 €

1 620 €

4 060 €

1 770 €

1 770 €

Gratuit



Touches de commande façon verre en noir [G55]



Volant cuir style 4 branches chauffant [2ZM]



Pack éclairage multicolore [QQ2]



Pack cuir intégral [7HD]

S : proposé en série, — : non proposé.

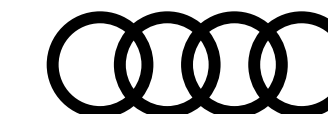

Options

	S8
Sièges	
Sièges chauffants à l'avant et à l'arrière [4A4]	520 €
Sièges arrière individuels (3 places) avec console centrale rabattable dans le siège central [PE6] Contient : - [3Q3] Appuie-tête confort à l'arrière - [4A4] Sièges chauffants à l'arrière - [5KF] Banquette arrière avec deux sièges individuels et console centrale courte rabattable - [7P3] Appuis lombaires réglables sièges avant et arrière - [3Y8] Stores pare soleil lunette arrière et vitres latérales arrières	3 130 €
Sièges avant et arrière ventilés [4D1] Ventilation de la partie centrale et des repose-cuisses des sièges avant selon trois modes. En raison des propriétés de ventilation, le cuir est perforé sur les sièges avant et arrière. Attention : Oblige [PE6] Sièges arrière individuels.	1 780 €
Sièges avant ventilés [4D3] Ventilation de la partie centrale et des repose-cuisses des sièges avant selon trois modes. En raison des propriétés de ventilation, le cuir est perforé sur les sièges avant et arrière.	910 €
Sièges avant ventilés et massants [4D5] Ventilation de la partie centrale et des repose-cuisses des sièges avant selon trois modes. Massage musculaire du conducteur et du passager avant à l'aide de seize coussins pneumatiques et trois niveaux d'intensité, réglable selon sept modes de massage via l'affichage sur le MMI. En raison des propriétés de ventilation, le cuir est perforé sur les sièges avant.	1 830 €
Sièges avant et arrière ventilés et massants [4D2] Fonctions identiques à celles de l'avant [4D5] pour les sièges extérieurs arrière à l'aide de dix-huit coussins pneumatiques et trois niveaux d'intensité, réglable selon sept modes de massage via l'affichage sur le MMI. Les réglages se font depuis l'accoudoir central arrière et la tablette tactile [QW4]. Attention : Oblige [PE6] Sièges arrière individuels.	3 840 €

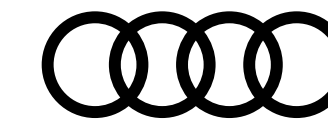

Options

Confort et vie à bord

Pack confort chauffant avant [2L1]

Incluant l'accoudoir central avant, accoudoirs de portières à l'avant et volant chauffants.

Attention : Oblige [1XP] Volant en cuir 3 branches sport chauffant avec multifonction et palettes

Pack confort chauffant arrière [2L2]

Incluant accoudoirs de portières et accoudoir central arrière chauffants.

Attention : Oblige [4A4] sièges chauffants à l'arrière

Pack confort chauffant avant et arrière [2L3]

Incluant l'accoudoir central avant et arrière, accoudoirs de portières à l'avant et à l'arrière et volant chauffants.

Attention : Oblige [4A4] sièges chauffants à l'arrière. Oblige [1XP] Volant en cuir style 3 branches sport chauffant avec multifonction et palettes

Prise de courant 230 volts [9Z3]

Pour le fonctionnement direct d'appareils à tension alternative jusqu'à 150 watts pour ordinateurs portables, téléphones portables (ou consoles de jeux). Fonction uniquement lorsque le moteur tourne. Remplace la prise 12 volts et l'allume-cigare à l'arrière

Appuie-tête confort à l'arrière [3Q3]

S8

190 €

300 €

450 €

190 €

310 €



Cendrier et allume-cigare éclairés [9JB]



Appuie-tête confort à l'arrière [3Q3]



Options

Confort et vie à bord... suite

Compartiment réfrigéré arrière Audi exclusive [1W7]

Compartiment pour deux bouteilles de 1 l couchées ainsi que compartiment supplémentaire pour canettes et verres ; avec technique de refroidissement par compresseur ; plage de température régulée entre +6 °C et -6 °C ; éclairage intérieur à LED.

Attention : Oblige [3X0] ce qui supprime la trappe à ski de série

Chauffage et ventilation stationnaire [9M9]

Essuie-glace adaptatifs avec buses de lavage intégrées [9PF]

Pack coffre avec prise de courant 12 V et protection du seuil de chargement en acier inoxydable [6M1]

S8

1 350 €

1 800 €

520 €

250 €

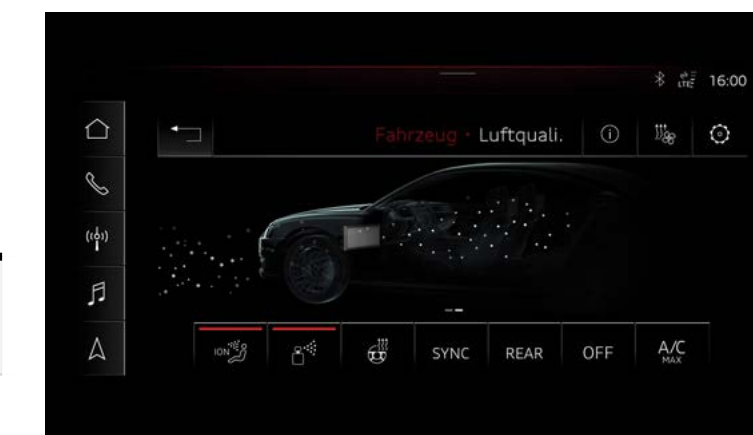

Pack qualité de l'air [2V9]

S : proposé en série, — : non proposé.

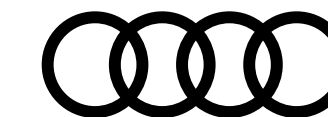

Options

Assistance à la conduite

Assistant de vision nocturne [9R1]

L'assistant de vision nocturne améliore la visibilité dans l'obscurité par une visualisation électronique de l'environnement de la voie de circulation directement dans le Virtual Cockpit. Le système assiste le conducteur lors de conduites nocturnes par l'affichage de son environnement extérieur grâce à une caméra thermique

Pack Assistance Route [PCN]

comprend des fonctions d'assistance visant à augmenter la sécurité et le confort de conduite, en particulier sur les routes nationales et les longs trajets.

Le pack comprend :

- Assistant de conduite adaptatif incluant assistant de conduite en embouteillage et assistant de chaussée étroite
- Avertissement de franchissement de ligne incluant assistant de freinage d'urgence
- Assistant d'efficacité
- Assistant de changement de direction
- Assistant d'évitement d'urgence
- Reconnaissance par caméra des panneaux de signalisation [QR9]

Système de contrôle de la pression des pneus [7K3]

Pack Assistance Ville [PCM]

S8

2 570 €

2 570 €

360 €

750 €



Assistant de vision nocturne [9R1]

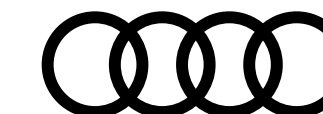

Options

Audio, Navigation, Connectivité et Infodivertissement

Bang & Olufsen Advanced Sound System avec son 3D avant et arrière [8RF]

Restitution sonore grâce à 23 haut-parleurs incluant des haut-parleurs au son 3D à l'avant et à l'arrière, un haut-parleur central et un subwoofer, ainsi qu'un amplificateur BeoCore à 23 canaux d'une puissance totale de 1 920 watts. Compensation dynamique des bruits ambiants et acoustique enveloppante à l'avant comme à l'arrière grâce à des haut-parleurs à large bande supplémentaires situés dans les montants avant et dans le ciel de pavillon

S8

6 060 €

Téléphone à l'arrière incluant Audi Phone Box sans chargeur sans fil [QF8]

en configuration trois sièges, le système permet d'utiliser la tablette tactile comme téléphone et de charger son téléphone via deux ports USB situés dans la console centrale rabattable.

Inclus Audi Smartphone Interface à l'arrière.

Attention : Oblige [UE8]

830 €

Audi Music Interface à l'arrière [UE8]

Comprend 2 interfaces USB type C à l'avant avec reproduction de musique à partir d'un support mémoire portable (USB, smartphone, lecteur MP3) et 2 autres à l'arrière avec fonction de charge uniquement.

170 €

Télécommande programmable à fréquence radio [VC2]

via l'écran tactile du MMI. À l'approche du lieu enregistré et sous pression du pavé tactile, le système permet l'ouverture de portes de garage et de portails, de commander les systèmes de sécurité et les installations d'éclairage de votre domicile. Configuration jusqu'à 8 systèmes différents. (Vérifier la compatibilité de votre installation avec le système HomeLink auprès de votre Partenaire Audi ou sur le site www.eurohomelink.com)

300 €

Écrans à l'arrière [9WP]

2 200 €

Réception TV numérique avec système CI+ Pay-TV et réception radio numérique [Q0B]

2 260 €

Sécurité

Pack sécurité [6C4]

Afin d'augmenter davantage encore la protection des passagers en cas de collision latérale ou de retournement, un airbag central se déploie entre les deux sièges avant

500 €



Bang & Olufsen avec son 3D [8RF]

S : proposé en série, — : non proposé.

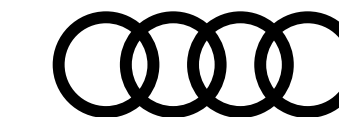

Options

Audi exclusive

	Code	Prix TTC
Cuir Valcona Audi exclusive	[YZ1]	6 500 €
Cuir intégral Valcona Audi exclusive	[YZ4]	15 000 €
Éléments de commande en cuir noir Audi exclusive	[YVU]	900 €
Tapis de sol Audi exclusive	[YSR]	500 €

S : proposé en série, — : non proposé.



Accessoires d'Origine Audi®

Pour un confort toujours plus optimal et une sécurité accrue, Audi vous propose un large panel d'accessoires, tous certifiés d'origine Audi.

Plus d'accessoires sur Audi Shopping World >

Entretien

Mallette entretien

Transport

Barres de toit pour véhicule sans rampes de pavillon

Sac pour barres de toit

Coffre de toit noir

– Modèle 250L (pour skis et bagages)

– Modèle 310L (pour skis et bagages)

– Modèle 430L (pour skis et bagages)

Porte-skis

– Porte-skis et snowboards (4 paires de skis ou 2 snowboards)

– Porte-skis et snowboards (6 paires de skis ou 4 snowboards)

Porte-vélo pour barre de toit (1 vélo)

Porte-vélo pour crochet d'attelage

Référence	Prix ⁽¹⁾ TTC
4L0-096-353-C	80 €
4N0-071-126	420 €
8R0-071-156-D	49 €
4K0-071-200- -Y9B	595 €
4K1-071-200- -Y9B	655 €
4K2-071-200- -Y9B	865 €
4M0-071-129	149 €
4M0-071-129-A	185 €
80A-071-128	145 €
4K0-071-105	625 €



Mallette entretien



Porte-vélo pour barre de toit



Porte-vélo pour crochet d'attelage



Coffre de toit noir

(1) Les prix présentés dans cette brochure sont des tarifs conseillés clients au 1^{er} janvier 2022, exprimés en € TTC hors pose et hors main-d'œuvre dans la limite des stocks disponibles. Pour tout renseignement, rapprochez-vous de votre conseiller client chez votre Partenaire Audi Service.



Accessoires d'Origine Audi®

Pour un confort toujours plus optimal et une sécurité accrue, Audi vous propose un large panel d'accessoires, tous certifiés d'origine Audi.

Plus d'accessoires sur Audi Shopping World >

Confort & Protection

Tapis de coffre

Boîte de rangement pour coffre

Jeu de 2 tapis caoutchouc avant pour une protection toutes saisons

Protection de banquette pour chiens s'installe sur la banquette arrière

Ceinture de sécurité pour chien

– Taille S

– Taille M

– Taille L

Housse de protection pour l'intérieur

Protection anti-rongeurs

Référence	Prix ⁽¹⁾ TTC
4N0-061-180	100 €
8U0-061-109	40 €
4N1-061-221-A-041	69 €
8X0-061-680-A	145 €
8X0-019-409	75 €
8X0-019-409-A	99 €
8X0-019-409-B	115 €
4N0-061-205	330 €
8U0-054-650	255 €



Protection de banquette pour chiens

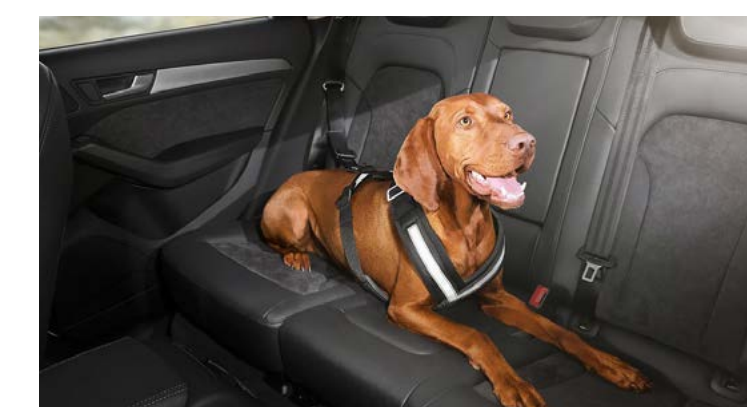

Ceinture de sécurité pour chien



Jeu de 2 tapis caoutchouc avant



Protection anti-rongeurs

(1) Les prix présentés dans cette brochure sont des tarifs conseillés clients au 1^{er} janvier 2021, exprimés en € TTC hors pose et hors main-d'œuvre dans la limite des stocks disponibles. Pour tout renseignement, rapprochez-vous de votre conseiller client chez votre Partenaire Audi Service.

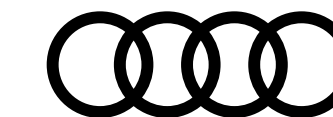

Accessoires d'Origine Audi® ...suite

Pour un confort toujours plus optimal et une sécurité accrue, Audi vous propose un large panel d'accessoires, tous certifiés d'origine Audi.

Plus d'accessoires sur Audi Shopping World >

Famille

Siège enfant Kidfix XP

Avec ISOFIX pour enfants de 15 à 36 kg - Coloris noir/rouge

Siège bébé Dualfix i-Size avec ISOFIX

Pour les enfants de leur naissance à 105 cm - Coloris noir/rouge - Système de rotation à 360°

Design & Communication

Éclairage de seuil de porte

Projection des anneaux Audi à l'ouverture des portes - (Nécessite le Pack éclairage)

Casque Bluetooth

Référence	Prix ⁽¹⁾ TTC
4M0-019-904- -EUR	385 €
4M0-019-902	729 €
4G0-052-133-G	129 €
4H0-051-701-C	139 €

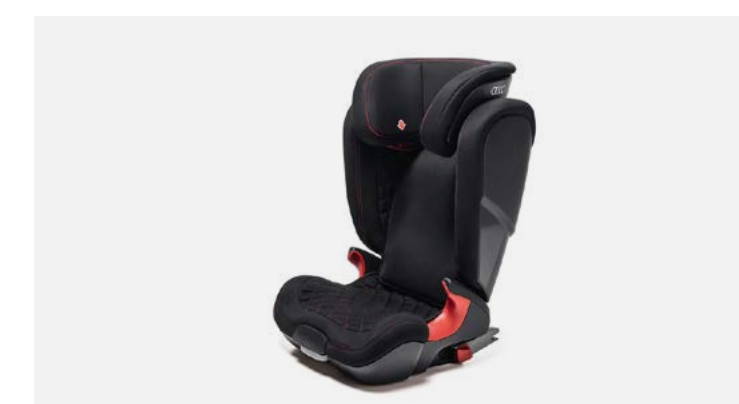

Siège enfant Kidfix XP



Siège bébé Dualfix i-Size avec ISOFIX



Éclairage de seuil de porte



Casque Bluetooth

(1) Les prix présentés dans cette brochure sont des tarifs conseillés clients au 1^{er} janvier 2021, exprimés en € TTC hors pose et hors main-d'œuvre dans la limite des stocks disponibles. Pour tout renseignement, rapprochez-vous de votre conseiller client chez votre Partenaire Audi Service.

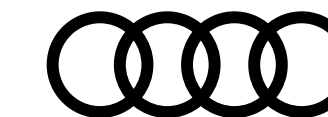

Caractéristiques techniques S8

S8 TFSI quattro tiptronic	
Motorisation	
Puissance maxi en ch (kW) à tr/mn	571 (420) / 6 000
Nombre de cylindres / soupapes	8
Cylindrée (cm ³)	3 996
Couple maxi (Nm) à tr/mn	800 / 2 050 - 4 500
Transmission	
Transmission	quattro
Répartition puissance essieu Avant / Arrière	40% / 60%
Boîte de vitesse	Tiptronic 8
Poids - volumes	
Nombre de places	5
Poids à vide (kg) / Total maxi autorisé en charge	2 295 / 2 835
Remorque freinée sur rampe 8 % / 12 % / non freinée (kg)	2 300 / 2 300 / 750
Volume du coffre (l)	505
Réservoir du carburant (l)	82
Rayon de braquage (m)	11,4
Performances	
Vitesse maximale (km/h) sur circuit	250
Accélération de 0 à 100 km/h (s)	3,8
Carburant	Essence
Consommation mini-maxi norme WLTP en cycle mixte (l/100km)	11,5 - 11,7
Émissions de CO2 mini-maxi norme WLTP en cycle mixte (g/0km)	261-266
Type Homologation	WLTP
Start&Stop / Récupération d'énergie	Oui / Oui

- À partir du 1^{er} mars 2020, les taxes sont calculées sur la base des émissions de CO2 WLTP.

- Depuis le 1^{er} septembre 2018, les véhicules légers neufs sont réceptionnés en Europe sur la base de la procédure d'essai harmonisée pour les véhicules légers (WLTP), procédure d'essai permettant de mesurer la consommation de carburant et les émissions de CO₂, plus réaliste que la procédure NEDC précédemment utilisée.

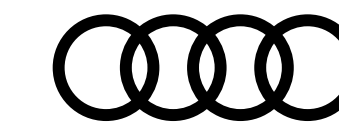

Caractéristiques techniques S8

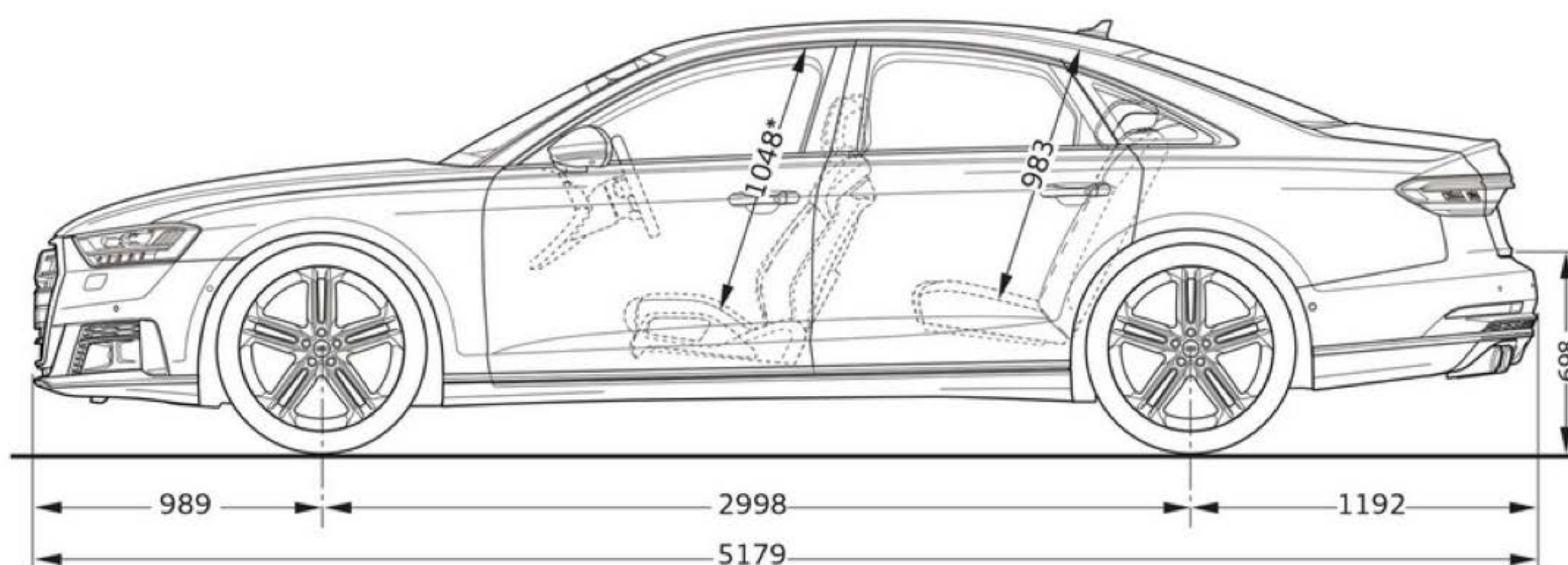
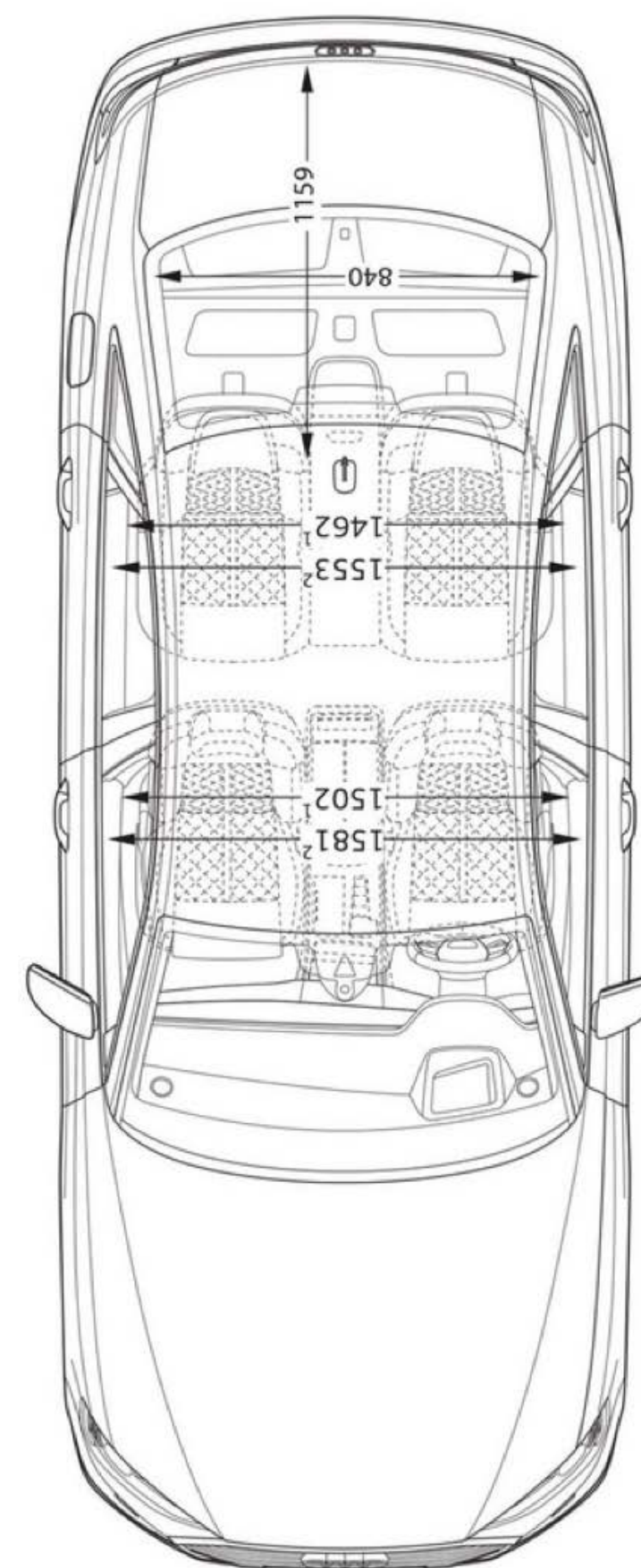
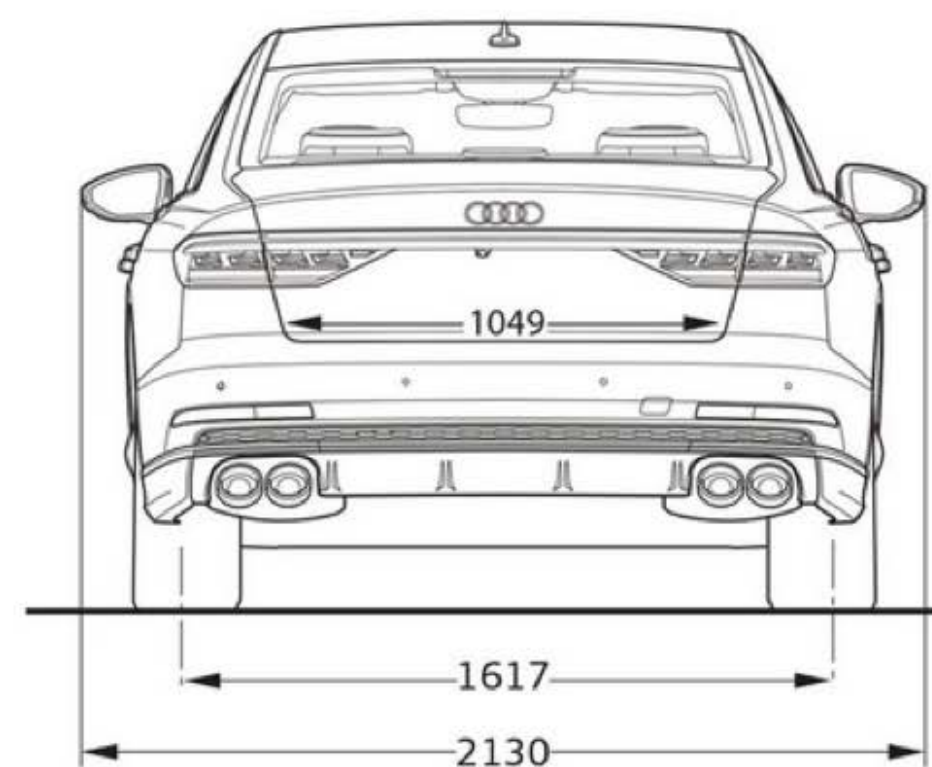
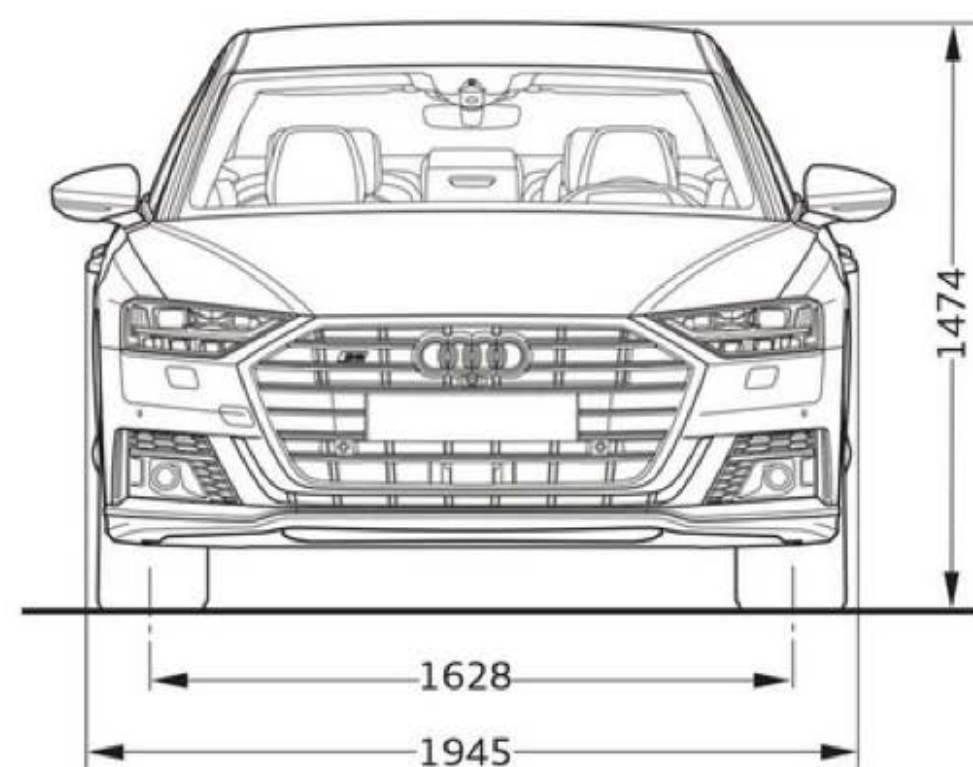

* Espace maximum au-dessus de la tête. ** Largeur de l'habitacle (incluant les accoudoirs). *** Largeur d'épaules.

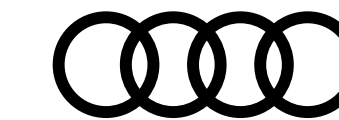

Label pneumatique

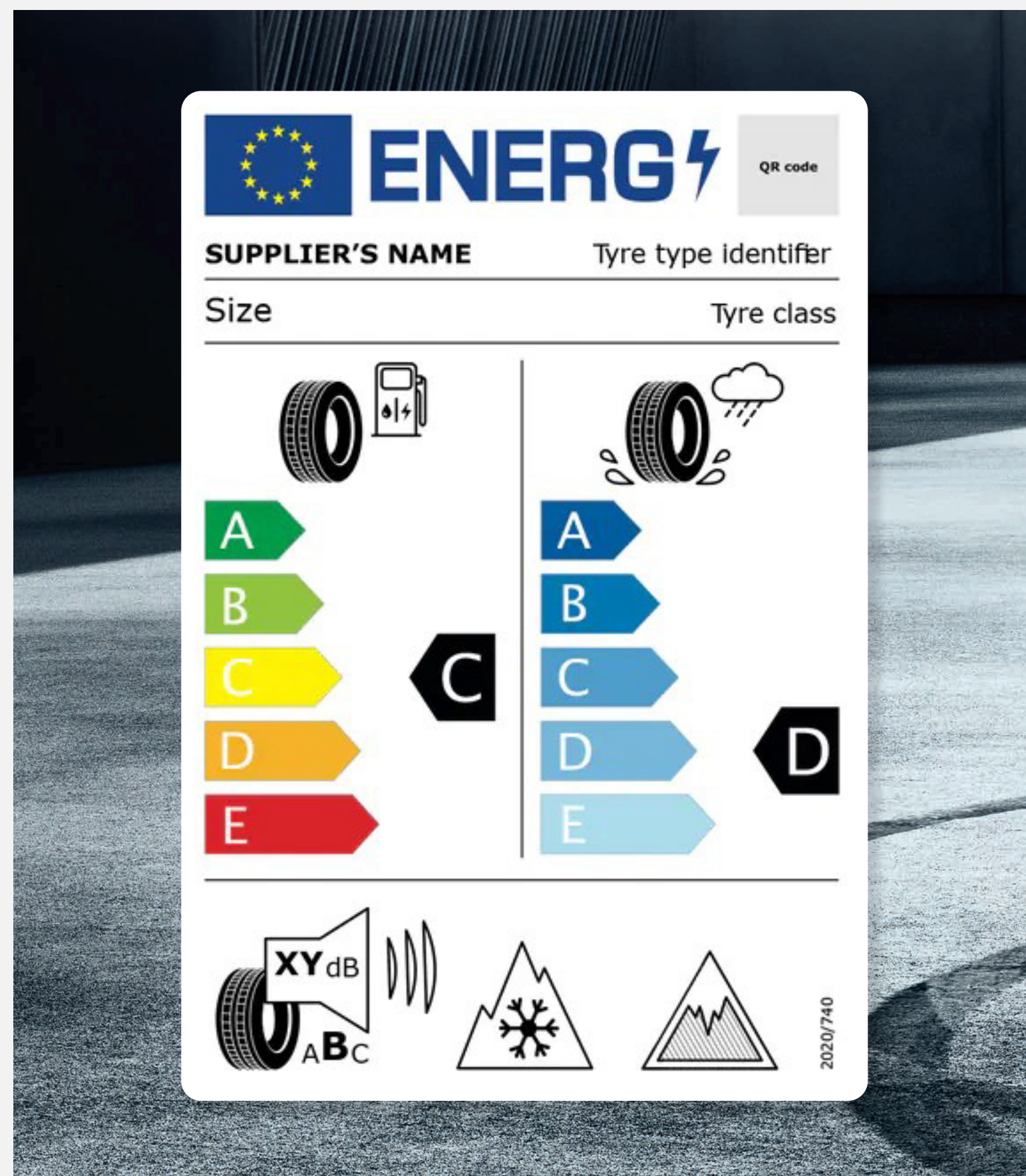

Téléchargement

Toutes les étiquettes des labels pneumatiques sont téléchargeables directement sur le configurateur Audi, disponible à cette adresse :

[Accueil](#) | [Audi.fr](#) | [Audi France](#) >

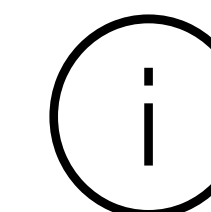

Informations

Pour plus d'informations sur l'étiquetage européen des pneumatiques et comprendre les objectifs de ce nouvel étiquetage, rendez-vous ici :

[Etiquettes énergétiques pneumatiques](#) >



Détails

Les pneumatiques ne sont pas fabriqués par Audi.
La documentation relative aux pneumatiques a été élaborée par le fournisseur de pneumatiques en application du règlement (UE) 2020/740

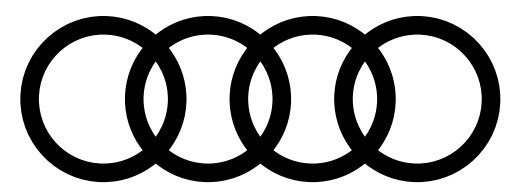

PENSEZ À COVOITURER. #SeDéplacerMoinsPolluer

AUDI FRANCE
BP 62 - 02601 Villers-Cotterêts Cedex

Le modèle, les versions et les équipements présentés dans ce catalogue ainsi que certains services ne sont pas disponibles dans tous les pays. Les automobiles qui figurent sur les photos comportent des équipements en option avec le supplément de prix. Les informations concernant : possibilités de livraison, aspect, performances, dimensions, poids, consommation et frais d'entretien des véhicules correspondent aux données en notre possession à la date de mise en ligne. Les informations contenues dans le présent document sont modifiables à tout moment et sans préavis. Pour plus d'information veuillez vous rapprocher de votre Distributeur Audi.

Les matériaux et composants de ce véhicule ont été conçus pour minimiser leur impact sur l'environnement, dans le respect de la réglementation relative aux véhicules hors d'usage. Ont ainsi été privilégiés des composants et matériaux recyclés et/ou ré-employables et/ou valorisables, visant à faciliter le démontage et la dépollution des véhicules hors d'usage ainsi qu'à préserver l'environnement. Tout véhicule en fin de vie peut être cédé Gratuitement par son dernier propriétaire aux démolisseurs et broyeurs agréés par les services compétents. Pour plus de renseignements sur la cession des véhicules hors d'usage et/ou les dispositifs mis en place pour prévenir les atteintes environnementales, n'hésitez pas à contacter votre distributeur Audi, ou Audi France, 11, avenue de Boursonne - BP 62 - 02601 Villers-Cotterêts Cedex.

Volkswagen Group France, SAS au capital de 198 502 510 €, 11 avenue de Boursonne - 02600 Villers-Cotterêts, RCS Soissons 832 277 370.

www.Audi.fr

