

A6

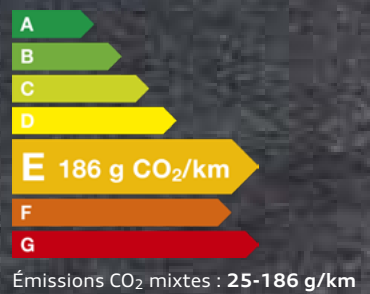

A6 Berline



A6 Avant



S6 Berline



S6 Avant





myAudi

L'accès numérique à votre Audi. Partout. À tout moment.

Détails de l'équipement

Votre Audi est unique, comme vous. Pour vous permettre de garder une bonne vue d'ensemble, toutes les données de votre véhicule sont consultables en ligne à tout moment dans les détails d'équipement myAudi.

Mises à jour de cartes

Toutes les nouvelles routes, tous les blocages : vos données de navigation sont toujours à jour avec myAudi. Régulièrement, des mises à jour de cartes à transférer aisément sur votre Audi sont mises à votre disposition.

Recherche de concessionnaire

Avec myAudi, vous trouverez aisément et rapidement le Partenaire Audi approprié et accéderez directement à ses principales coordonnées. Vous pourrez également l'enregistrer en tant que Partenaire Audi personnel.

État du véhicule

Pour recevoir des informations sur votre Audi, vous n'avez pas besoin d'être dedans. myAudi vous fournit à tout moment les informations essentielles telles que les niveaux de carburant et d'huile, les kilomètres parcourus, le statut des portières, les éventuels avertissements et les rendez-vous atelier.

Galerie de véhicules

Jeter un coup d'œil sur votre Audi – c'est possible à tout moment. Les modèles à partir de 2010 peuvent être visualisés de l'extérieur et de l'intérieur sous différentes perspectives en vues réalistes haute résolution dans la galerie.

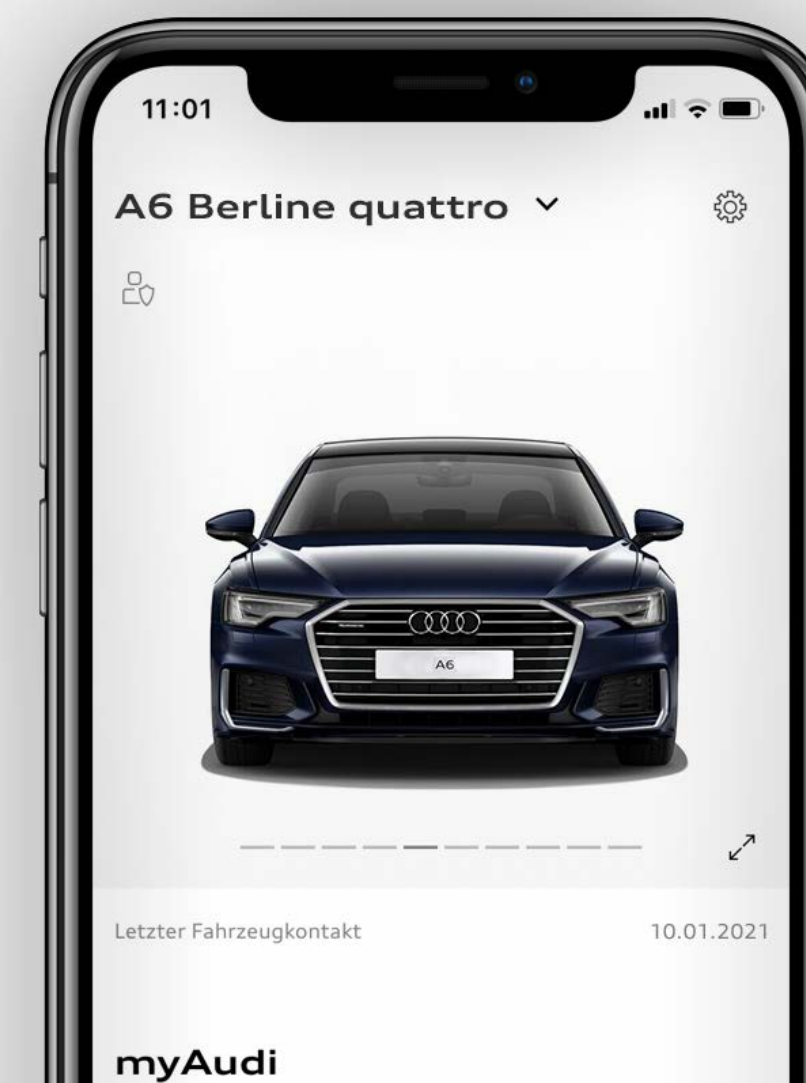

Toujours connecté

Avec Audi connect et l'application myAudi, retrouvez les Informations en temps réel pour votre véhicule. Consultables de partout.





Structure de gamme

et finitions

S6

En savoir plus >



Avus [WAF]

En savoir plus >



Compétition

En savoir plus >



Business executive [WFE]

En savoir plus >



Design [WCF]

En savoir plus >



S line [WCE]

En savoir plus >



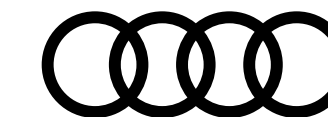

Tarifs conseillés A6 Berline

					Business executive [WFE]		S line [WCE]		Design [WCF]		Compétition		Avus [WAF]		S6	
	Puissance (ch)	Transmission	Émissions CO ₂ WLTP (g/km)	Puissance Administrative	Code Modèle	Tarif TTC	Code Modèle	Tarif TTC	Code Modèle	Tarif TTC	Code Modèle	Tarif TTC	Code Modèle	Tarif TTC	Code Modèle	Tarif TTC
Essence																
45 TFSI Hybride 2.0 TFSI	265 ch	S tronic 7	162-180	16	4A2A3G	66 350 €	4A2C3G	68 380 €	4A2B3G	68 880 €	—	—	4A2B3G	79 580 €	—	—
45 TFSI Hybride 2.0 TFSI	265 ch	quattro S tronic 7	170-186	16	4A2A3Y	69 250 €	4A2C3Y	71 280 €	4A2B3Y	71 780 €	—	—	4A2B3Y	82 480 €	—	—
Diesel																
35 TDI Hybride 2.0 TDI	163 ch	S tronic 7	139-154	9	4A2ADG	60 120 €	4A2CDG	62 150 €	4A2BDG	62 650 €	—	—	4A2BDG	73 350 €	—	—
40 TDI Hybride 2.0 TDI	204 ch	S tronic 7	139-156	11	4A2AIG	63 900 €	4A2CIG	65 930 €	4A2BIG	66 430 €	—	—	4A2BIG	77 130 €	—	—
40 TDI Hybride 2.0 TDI	204 ch	quattro S tronic 7	145-160	11	4A2AIY	66 800 €	4A2CIY	68 830 €	4A2BIY	69 330 €	—	—	4A2BIY	80 030 €	—	—
45 TDI Hybride V6 3.0 TDI*	245 ch	quattro S tronic 7	166-181	14	4A2AJY	71 650 €*	4A2CJY	73 680 €*	4A2BJY	74 180 €*	—	—	4A2BJY	84 880 €*	—	—
50 TDI Hybride V6 3.0 TDI*	286 ch	quattro tiptronic 8	170-181	17	—	—	4A2CLA	77 150 €*	4A2BLA	77 650 €*	—	—	4A2BLA	88 350 €*	—	—
S6 TDI* Hybride	344 ch	quattro Tiptronic 8	185-191	23	—	—	—	—	—	—	—	—	—	—	4A2SPA	93 320 €*
Hybride rechargeable																
50 TFSI e quattro	299 ch	S tronic 7	25-33	16	4A2AMY	72 440 €	4A2CMY	76 540 €	—	—	—	—	4A2BMY	84 640 €	—	—
55 TFSI e quattro	367 ch	S tronic 7	28-32	16	—	—	—	—	—	—	4A2CNY	79 750 €	—	—	—	—

*Motorisation provisoirement fermée à la commande



Tarifs conseillés A6 Avant

					Business executive [WFE]		S line [WCE]		Design [WCF]		Compétition		Avus [WAF]		S6	
	Puissance (ch)	Transmission	Émissions CO ₂ WLTP (g/km)	Puissance Administrative	Code Modèle	Tarif TTC	Code Modèle	Tarif TTC	Code Modèle	Tarif TTC	Code Modèle	Tarif TTC	Code Modèle	Tarif TTC	Code Modèle	Tarif TTC
Essence																
45 TFSI Hybride 2.0 TFSI	265 ch	S tronic 7	169-187	16	4A5A3G	69 280 €	4A5C3G	70 980 €	4A5B3G	71 480 €	—	—	4A5B3G	82 180 €	—	—
45 TFSI Hybride 2.0 TFSI	265 ch	quattro S tronic 7	176-192	16	4A5A3Y	72 180 €	4A5C3Y	73 880 €	4A5B3Y	74 380 €	—	—	4A5B3Y	85 080 €	—	—
Diesel																
35 TDI Hybride 2.0 TDI	163 ch	S tronic 7	143-160	9	4A5ADG	63 050 €	4A5CDG	64 750 €	4A5BDG	65 250 €	—	—	4A5BDG	75 950 €	—	—
40 TDI Hybride 2.0 TDI	204 ch	S tronic 7	146-161	11	4A5AIG	66 830 €	4A5CIG	68 530 €	4A5BIG	69 030 €	—	—	4A5BIG	79 730 €	—	—
40 TDI Hybride 2.0 TDI	204 ch	quattro S tronic 7	150-167	11	4A5AIY	69 730 €	4A5CIY	71 430 €	4A5BIY	71 930 €	—	—	4A5BIY	82 630 €	—	—
45 TDI Hybride V6 3.0 TDI*	245 ch	quattro S tronic 7	171-185	14	4A5AJY	74 580 €*	4A5CJY	76 280 €	4A5BJY	76 780 €*	—	—	4A5BJY	87 480 €*	—	—
50 TDI Hybride V6 3.0 TDI*	286 ch	quattro tiptronic 8	174-185	17	—	—	4A5CLA	79 750 €*	4A5BLA	80 250 €*	—	—	4A5BLA	90 950 €*	—	—
S6 TDI* Hybride	344 ch	quattro tiptronic 8	190-196	23	—	—	—	—	—	—	—	—	—	—	4A5SPA	95 920 €*
Hybride rechargeable																
50 TFSI e quattro	299 ch	S tronic 7	31-36	16	4A5AMY	75 090 €	4A5CMY	79 140 €	—	—	—	—	4A5BMY	87 240 €	—	—
55 TFSI e quattro	367 ch	S tronic 7	32-35	16	—	—	—	—	—	—	4A5CNY	82 350 €	—	—	—	—

*Motorisation provisoirement fermée à la commande

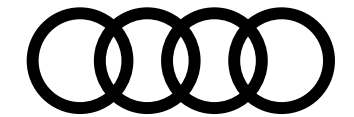

Extension de garantie A6

	1 an supplémentaire (2 + 1)				2 ans supplémentaires (2 + 2)		3 ans supplémentaires (2 + 3)	
Km	60 000	90 000	120 000	150 000	80 000	120 000	100 000	150 000
Code Option	EA2	EA3	EB4	EB3	EA5	EA6	EA8	EA9
A6	646 €	814 €	1 156 €	1 171 €	1 050 €	1 425 €	1 877 €	2 786 €

Plus serein, plus longtemps

Audi garantit ses voitures 2 ans sans limitation kilométrique. Pour plus de sérénité, il est possible de souscrire un contrat de garantie complémentaire portant la durée de la garantie à 3, 4 ou 5 ans. Cette extension de garantie est strictement le prolongement de la garantie constructeur. La peinture et l'anticorrosion sont respectivement garanties 3 ans et 12 ans.

La périodicité des vidanges est variable. Une alerte sera affichée par l'indicateur de maintenance. L'intervalle entre chaque vidange ne doit pas être supérieur à 30 000 km. Les révisions doivent être effectuées au maximum tous les 2 ans, selon le style de conduite et les conditions d'entretien.

Offres disponibles :

- Extension de garantie 1 an / 60 000 km, 90 000 km, 120 000 km ou 150 000 km
- Extension de garantie 2 ans / 80 000 km ou 120 000 km
- Extension de garantie 3 ans / 100 000 km ou 150 000 km

Le contrat prend fin lorsque la première des 2 échéances (durée ou kilométrage) est atteinte.

En cas de défaillance mécanique, électrique, le contrat de garantie permet de bénéficier notamment des réparations et/ou remplacement des pièces suivantes :

- Moteur
- Boîte de transfert
- Transmission
- Direction, circuit électrique
- Carters
- Boîte de vitesses
- Embrayage (hors disque)
- Système de refroidissement
- Suspensions (hors amortisseurs)

Ces interventions doivent être effectuées chez un Partenaire Audi Service. **Le bénéfice de cette extension de garantie n'est pas subordonné à la réalisation des prestations de réparation et d'entretien non couvertes par cette extension de garantie, par un réparateur du réseau agréé AUDI.**

Lors de la revente, le contrat est cessible avec le véhicule, ce qui en augmente la valeur. En cas de revente du véhicule avant le terme du contrat, le nouveau propriétaire bénéficiera des prestations souscrites.

Conditions Générales de Vente disponibles dans le réseau Audi Service ou sur www.audi.fr

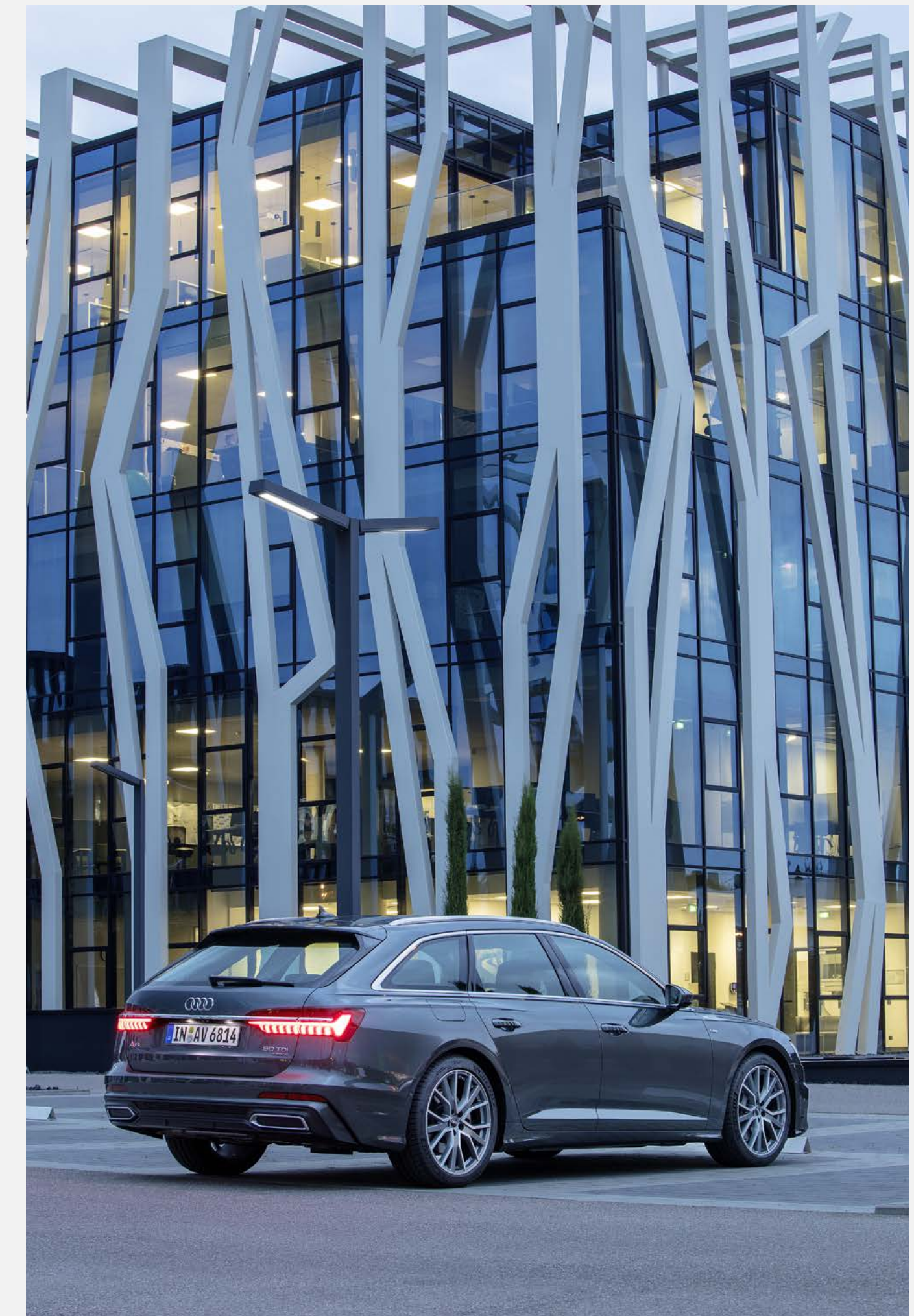



Offre Audi Charging

Recharge sur les bornes de recharges publiques avec l'offre Audi Charging

Audi Charging fournit un accès privilégié à l'un des plus grands réseaux publics de charge en Europe.

- Un contrat unique et une carte de charge simple à utiliser.
- Inscription, activation, gestion du compte client totalement intégrées dans l'application myAudi.
- Accès à plus de 400 000 points de charge dans 27 pays européens⁽¹⁾. Suivi et actualisation des points de charge disponibles également dans myAudi.
- Trois formules tarifaires avec des abonnements de recharge adaptés à vos besoins.
- Frais d'abonnement "Pro" offerts la première année pour vous et votre nouvelle Audi 100% électrique⁽²⁾.
- Fonctionnalité Plug & Charge⁽³⁾.

Formule d'abonnement

	Basic (pour les véhicules 100% électrique et hybride)	Plus (pour les véhicules 100% électrique et hybride)	Pro (pour les véhicules 100% électrique)
Frais d'abonnement	Gratuit	3,99 €/mois	13,99 €/mois (gratuit la 1 ^{ère} année ⁽²⁾)
Points de charge AC (Courant alternatif)	0,55 €/kWh	0,42 €/kWh	0,35 €/kWh
Points de charge DC (Courant continu)	0,77 €/kWh	0,72 €/kWh	0,69 €/kWh
Stations de charge Rapide IONITY (Recharge à Haute Puissance : HPC)	0,79 €/kWh	0,79 €/kWh	0,50 €/kWh
Réseau Partenaires HPC⁽⁴⁾	-	-	0,50 €/kWh
Durée contractuelle	1 mois (reconduction automatique)	1 mois (reconduction automatique)	1 mois (reconduction automatique)

Prix aux stations de recharge en France. Durée minimale d'abonnement de 12 mois.

Frais d'occupation (valable pour tous les tarifs) : AC : 0,05 € / minute après 240 minutes | DC / HPC : 0,15 € / minute après 90 minutes. Les frais d'occupation AC ne s'appliquent pas entre 21h et 9h.

⁽¹⁾Veillez toujours vous référer aux listes de prix officielles spécifiques à chaque pays. Les prix sont uniquement déterminés par Elli (Volkswagen Group Charging GmbH).

⁽²⁾S'applique uniquement aux nouveaux véhicules électriques Audi 100 % électrique. L'offre promotionnelle ne peut être utilisée qu'une seule fois pendant la durée de vie du véhicule. Durée de l'offre promotionnelle : 12 mois (sans reconduction automatique).

Après l'offre promotionnelle : durée contractuelle 1 mois (reconduction automatique).

⁽³⁾Disponible selon la version du véhicule. ⁽⁴⁾L'abonnement Pro permet aussi de bénéficier d'un tarif de 0,50€ / kWh pour un groupement d'opérateurs de recharge haute puissance partenaires incluant Ionity, Aral Pulse, Ewiva...



Pour plus d'information sur le réseau et les tarifs de chaque pays, consultez l'application myAudi.

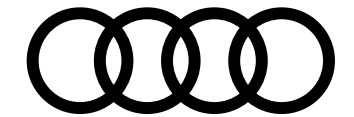

Offre ZEPLUG Particulier

Recharge en Habitat Collectif

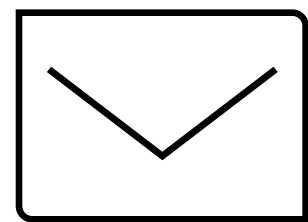

Validation en Assemblée Générale

Grâce à sa **solution sans frais** pour la copropriété et sans gestion pour le Syndic, **Zeplug fait l'unanimité en Assemblée Générale.**

Zeplug s'occupe de tout :
réaliser une pré-étude technique, préparer le dossier d'Assemblée Générale et assurer la coordination avec le Conseil Syndical et le Syndic.

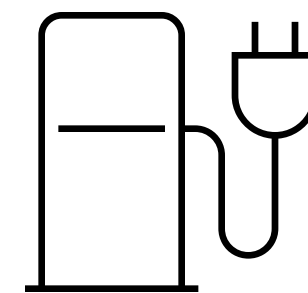

Installation de la borne de recharge

Zeplug installe une borne de recharge sur votre place de parking.

Cette borne sera raccordée à un nouveau compteur, indépendant des parties communes et dédié à la recharge.

À partir de

499€⁽¹⁾
TTC

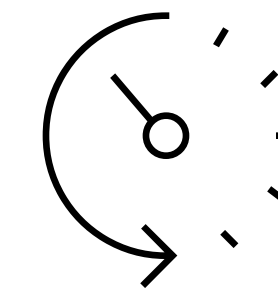

Abonnement tous compris et sans engagement

Votre abonnement inclut :

l'accès à l'infrastructure de recharge, la maintenance, l'assistance technique et l'électricité nécessaire à la recharge.

À partir de

19€90
TTC/MOIS



01 84 88 38 98



e-tron@zeplug.com

www.zeplug.com



(1) TVA à taux réduit de 5,5 %. Prix de revient net après déduction de l'aide ADVENIR, du crédit d'impôt de 30 % et de la remise nouveau client Zeplug (sous réserve d'éligibilité). Volkswagen Group France, SA au capital de 198 502 510€, 11 avenue de Boursonne - 02600 Villers-Cotterêts, RCS Soissons 832 277 370. Vorsprung durch Technik = L'avance par la technologie. Ne pas jeter sur la voie publique.

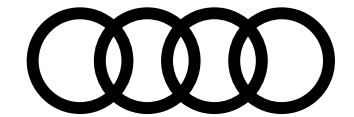

Tarifs ZEPLUG Particulier

L'Abonnement sans engagement tout compris

Électricité Verte et Assistance Maintien de Mobilité.

#1 Point de charge		#2 Abonnement			
Puissance du point de charge	Prix de revient	0.5 Mega 3 500 km/an ⁽¹⁾	1 Mega 7 000 km/an ⁽¹⁾	2 Mega 14 000 km/an ⁽¹⁾	3 Mega 21 000 km/an ⁽¹⁾
Prise 2.2 kW 15 km/h ⁽¹⁾	499 € ⁽²⁾	19,90€/mois	24,90€/mois	34,90€/mois	44,90€/mois
Borne 3.7 kW 25 km/h ⁽¹⁾	499 € ⁽²⁾	24,90€/mois	29,90€/mois	39,90€/mois	49,90€/mois
Borne 7.4 kW 50 km/h ⁽¹⁾	599 € ⁽²⁾	34,90€/mois	39,90€/mois	49,90€/mois	59,90€/mois
Prise 11 kW 75 km/h ⁽¹⁾	899 € ⁽²⁾	44,90€/mois	49,90€/mois	59,90€/mois	69,90€/mois



Contribution planete oui

-8€/mois sur l'abonnement pendant les 12 premiers mois



Offre 5 utilisateurs et +

-5€/mois sur l'abonnement à partir de 5 utilisateurs dans la copropriété



01 84 88 38 98



e-tron@zeplug.com

www.zeplug.com

Tarifs TTC (TVA au taux réduit de 5.5% sur les bornes et 10% sur les prises), recharge en heures creuses uniquement. Option heures pleines : +2€/Mwh. Autres forfaits et puissances de bornes (22kW) disponibles sur demande. (1) Estimations faites sur la base d'une consommation de 14kWh/100km.

(2) Prix de revient net après déduction, sous réserve d'éligibilité, de l'aide ADVENIR, du crédit d'impôt de 300€ réserve aux bornes de recharge (prises exclues du dispositif) et de la remise "nouveaux clients" Zeplug sous forme de gratuité sur les premiers mois d'abonnement.

(3) Forfait non-éligible à la remise 5 utilisateurs et +. (4) Dans le cadre de notre partenariat avec Planète OUI, fournisseur d'énergie renouvelable, vous bénéficiez automatiquement d'une remise de 8€/mois pendant les 12 premiers mois.

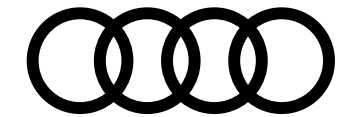

Offre ZEPLUG Entreprise

Sur le lieu de travail, au domicile des collaborateurs ou en déplacement, une solution pour tous vos besoins

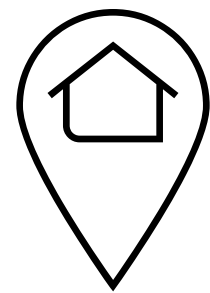

Installation sur site ou au domicile des collaborateurs

Site tertiaire mono ou multi-occupant, **pavillon** ou **copropriété** :

Zeplug propose des solutions adaptées aux spécificités de chaque lieu de charge. Pour les copropriétés et les sites tertiaires, Zeplug peut installer à ses frais une alimentation dédiée.

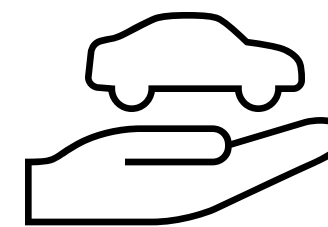

Pour véhicules privés et véhicules de flottes

Que ce soit pour les véhicules privés des collaborateurs ou ceux des visiteurs, Zeplug dispose de solutions pour tous les besoins.

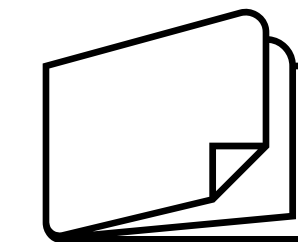

Tarification à la carte

Achat ou location de l'infrastructure (à partir de 49€/mois/borne)

Mise en place de forfaits d'électricité et plafonds de consommation, facturation des recharges aux salariés: Zeplug adopte le modèle tarifaire qui vous convient le mieux et s'occupe de tout !



Exploitation/maintenance de l'infrastructure



Accès aux bornes de l'espace public



Pilotage énergétique de la charge



Supervision des accès et reporting individualisé



Gestion de l'avantage en nature



01 84 88 38 98



e-tron@zeplug.com

www.zeplug.com



Offre ZEborne

3 étapes simples pour l'installation de ma solution recharge en maison individuelle

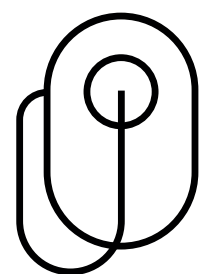

Vous choisissez

Votre solution de recharge auprès de votre concessionnaire.

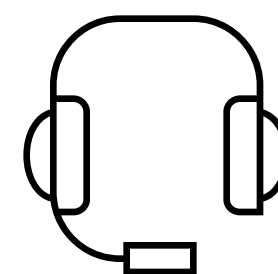

ZEborne vous rappelle

Sous 48 heures pour compléter les informations techniques et convenir d'une date d'intervention avant 4 semaines.

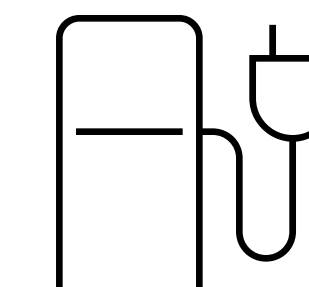

ZEborne installe

La solution choisie qui comprend le diagnostic de votre installation, la fourniture et la pose du matériel. Notre professionnel réalise la mise en service avec vous et vous garantit son fonctionnement.

Vous avez des questions ?

Les équipes ZEborne sont à votre disposition du lundi au vendredi de 9h à 19h et le samedi de 9h à 13h.



02 52 07 25 97



contact@zeborne.com



www.zeborne.com

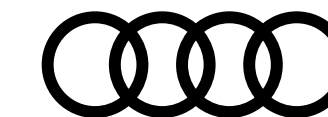

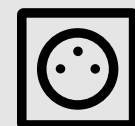

Tarifs ZEborne

L'installation de ma solution recharge en maison individuelle

	 Prise renforcée et une installation sécurisée Dès 499 € TTC⁽¹⁾	 Borne de recharge avec gestion dynamique pour une consommation maîtrisée Dès 1499 € TTC⁽¹⁾
Autonomie récupérée⁽²⁾	—	—
Puissance	Jusqu'à 3,2 kW (mode 2)	Jusqu'à 7 kW (mode 3)
Matériels	1 prise renforcée (14A) + câble alimentation + protections monophasées + accessoires de fixation	1 coffret mural T2S (32A) + câble alimentation + protections monophasées + accessoires de fixation
Services	<ul style="list-style-type: none"> - Audit électrique de sécurité - Main-d'œuvre d'installation et mise en route - Devis et visite gratuits - Garanties : matériel 2 ans et installation 1 an 	<ul style="list-style-type: none"> - Audit électrique de sécurité - Main-d'œuvre d'installation et mise en route - Devis et visite gratuits - Garanties : matériel 2 ans et installation 1 an

Le saviez-vous ?

Avec ZEborne vous pouvez bénéficier d'un **crédit d'impôt de 30 %** sur le montant TTC du prix du matériel⁽³⁾

ZEborne est qualifié



02 52 07 25 97



contact@zeborne.com

www.zeborne.com

Offre valable sur une installation conforme monophasée avec une puissance suffisante. Sur tableau électrique dans le même bâtiment et prise ou borne murale installée en intérieur ou extérieur (façade), à une distance maximale de 15 mètres du tableau électrique. Pas besoin de changer votre abonnement électrique pour la borne 7 kW équipée de la gestion dynamique. La gestion dynamique permet de diminuer la consommation de la borne lorsque plusieurs appareils électriques sont utilisés au sein du foyer, et inversement lorsque les appareils ne sont plus utilisés. Non compris : un éventuel tableau additionnel (et sa protection) et la mise en conformité de la terre. (1) TVA taux super réduit à 5,5% applicable pour les travaux d'amélioration de la qualité énergétique. (2) Temps de charge indiqué pour une charge à 80% à la puissance indiquée. (3) Selon conditions définies dans la loi de finances et le Code Général des Impôts : rendez-vous sur impots.gouv.fr. La recharge sur une prise domestique standard n'est pas adaptée à un usage quotidien et doit rester occasionnelle. Préférez une solution de recharge dédiée. Photos non contractuelles



Offre Vert Electrique Régional

L'électricité verte de la région de votre choix pour soutenir les producteurs d'énergie renouvelable locaux.

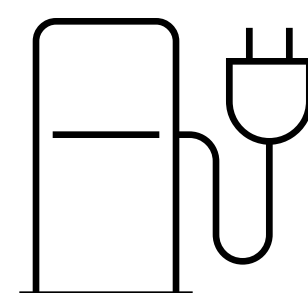

Objectif

Audi a souhaité s'associer avec EDF pour faciliter l'accès de ses clients à une offre d'électricité verte et locale⁽¹⁾ pour recharger leur véhicule électrique.

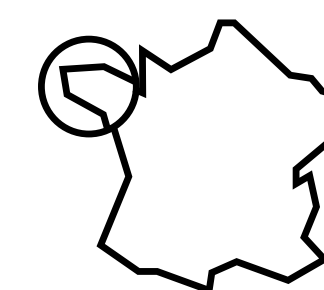

Principe du programme

Avec **Vert Electrique Régional**, les clients optent pour l'électricité verte de la région de leur choix et soutiennent les producteurs d'énergies renouvelables locaux⁽²⁾.

En savoir plus

Offre valable dès le mois de janvier 2021 pour les véhicules électriques et hybrides de la gamme Audi.

[Découvrir en détail >](#)

Prenez un rendez-vous

en direct avec un conseiller client EDF

[Accéder au formulaire >](#)

(1) Offre d'électricité à prix de marché et sous conditions. (2) Vous avez la garantie que l'équivalent de votre consommation électrique est injecté en électricité produite à partir de sources d'énergies renouvelables (énergie solaire, hydraulique, éolienne,...) sur le réseau. Pour assurer une traçabilité de l'électricité renouvelable pour ses clients, EDF utilise le mécanisme des garanties d'origine.

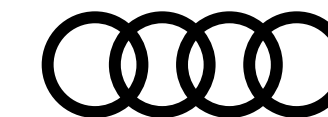

Principaux équipements de série

Disponibles sur toutes les finitions

Moteur Design Confort Connectivité Visibilité Sécurité Équipements

Motorisation, transmission et châssis

Motorisations avec technologie hybride légère (Hybride) [0K4]

Permet de reprendre les fonctions hybrides des moteurs conventionnels. Un générateur de démarreur à courroie (RSG) et une batterie lithium-ion supplémentaire permettent une réduction des consommations et des émissions de CO₂ grâce à une récupération élevée ainsi qu'à l'arrêt du moteur à combustion pendant les trajets à moins de 160 km/h (conduite sans émissions). Le RSG est constamment relié au moteur à combustion, ce qui permet un démarrage confortable et presque sans vibrations du moteur.

Le mode Start&Stop peut être utilisé jusqu'à une vitesse de 22 km/h. Le système électronique du moteur relie différents systèmes électroniques (en fonction de l'équipement) par exemple les capteurs pour la circulation en fonction du moteur/du véhicule. Pour les moteurs de 6 cylindres ou plus, un réseau de bord de 48 volts est utilisé. Celui-ci représente en outre la base pour une électrification ultérieure du véhicule avec des systèmes de châssis à forte consommation

Audi drive select [2H9]

Réglage des caractéristiques individuelles du véhicule selon les modes disponibles : auto, confort, dynamic, efficiency ou lift (sur les véhicules avec adaptive air suspension) et individual.

Permet d'agir sur l'assistance de direction, les caractéristiques du moteur, la réactivité des rapports de vitesses, l'amortissement piloté, l'adaptive air suspension et le réglage d'autres équipements optionnels.

NB: Le mode efficiency joue sur ces mêmes facteurs pour améliorer la consommation de carburant. Le régulateur de vitesse dispose d'un réglage de base amélioré au niveau de la consommation

Châssis de série, pour un confort de conduite accru avec une excellente dynamique [1BA]

- amortisseurs et ressorts hélicoïdaux sur les essieux avant et arrière
- essieu avant allégé à 5 bras ; barre stabilisatrice ; support d'essieu avant solidaire de la carrosserie
- essieu arrière allégé à 5 bras avec suspension à roues indépendantes ; barre stabilisatrice ; support d'essieu à réglage élastique à l'arrière

Direction progressive [0N1]

- augmente la dynamique et le confort de conduite grâce à une réponse plus directe de la direction
- démultiplication variable asservie à la direction ainsi qu'une assistance asservie à la vitesse
- réglage des différents modes via l'Audi drive select



Découvrez toutes les vidéos dédiées sur notre chaîne 

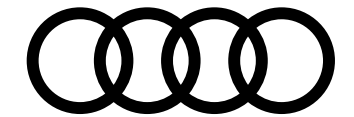

Principaux équipements de série

Disponibles sur toutes les finitions

Moteur Design Confort Connectivité Visibilité Sécurité Équipements

Design extérieur

Boîtiers de rétroviseurs extérieurs couleur carrosserie [6FA]

Jantes forgées [COU]

légères en aluminium style 10 branches 7,5 J x 17" avec pneus 225/60 R 17

Rampes de pavillon anodisées [3S1]

Pack extérieur Brillance [4ZB]

- Baguette sur les appuis de vitre en aluminium anodisé

- Revêtement Noir brillant sur les montants de pavillon centraux

- Baguette des feux arrière en chrome



Pack extérieur Brillance [4ZB]

Design intérieur

Applications décoratives en laque fine Gris Graphite métal [5MA]

sur le tableau de bord, les contre-portes et la console centrale.

Inclus inserts style aluminium

Mouleurs de seuil avec insert en aluminium [7M1]

à l'avant et à l'arrière (non éclairées)

Ciel de pavillon en tissu de série en argent lunaire [6N]]

Tissu Effet pour sièges standards à l'avant [N2M]

- Partie centrale des sièges en tissu Effet Noir

- Bourrelets latéraux des sièges, appuie-tête, accoudoir central à l'avant et panneaux de contre-portes en tissu uni Noir

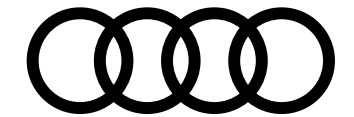

Principaux équipements de série

Disponibles sur toutes les finitions

[Moteur](#)
[Design](#)
[Confort](#)
[Connectivité](#)
[Visibilité](#)
[Sécurité](#)
[Équipements](#)

Confort et vie à bord

Pack Rangement [QE1]

- 2 porte-boissons dans l'accoudoir central arrière
- filet de coffre à fixer aux œilletons de fixation sur le plancher du coffre
- 2 autres vestes de sécurité pour les passagers arrière

Protection antidémarrage électronique [7AA]

Accoudoir central confort à l'avant [6E3]

coulissant en longueur et avec inclinaison réglable

Banquette arrière 3 places "40/20/40" [3NT]

- 3 appuie-tête en forme de L à l'arrière, réglables manuellement en hauteur
- 3 ceintures de sécurité trois points
- dossier de banquette arrière rabattable en 3 parties ou complètement
- accoudoir central arrière en une partie et rabattable, avec vide-poches et porte-gobelets

Climatisation automatique 2 zones [9AK]

- Réglage séparé de la température pour le côté conducteur et passager avant
- Climatisation arrière par diffuseurs d'air sur la console centrale à l'arrière
- Buses de dégivrage pour le pare-brise et les vitres latérales
- Filtre mixte antipollution et contre les poussières fines

Hayon de coffre à ouverture et fermeture électriques sur Avant uniquement [4E7]

- Actionnement via la télécommande du véhicule, sur la touche de la portière du conducteur ou sur la touche douce de la poignée de coffre
- Angle d'ouverture programmable pour adapter aux hauteurs de plafond réduites
- En combinaison avec la clé confort (option), un mouvement de "coup de pied" dans la zone arrière du véhicule suffit pour déverrouiller le coffre, l'ouvrir et le fermer
- Comprend cache-bagages à ouverture et fermeture électriques



Climatisation auto. confort 4 zones [9AQ]

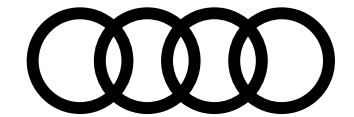

Principaux équipements de série

Disponibles sur toutes les finitions

Moteur Design Confort Connectivité Visibilité Sécurité Équipements

Confort et vie à bord ... suite

Sièges standards à l'avant [Q1A]

Réglage manuel de la hauteur d'assise, positionnement en longueur, inclinaison du dossier, hauteur et distance des appuie-tête et hauteur des ceintures

Appuie-tête à l'avant pour les sièges avant [5ZF]

réglables manuellement en hauteur

Volant en cuir à branches doubles [2ZQ]

avec multifonction et palettes de changement de vitesse avec inserts en aluminium.

La couleur du cuir du volant et du pommeau de sélecteur de vitesse est assortie à celle choisie pour la partie supérieure du tableau de bord.

Volant réglable manuellement en hauteur et en profondeur

Pack Non fumeur [9JA]

- Pas de cendrier sur la console centrale à l'avant
- Une prise 12 volts à l'avant et à l'arrière

Capot de coffre à ouverture automatique [4E2]

Lors du déverrouillage du coffre par la télécommande, la touche sur la portière côté conducteur ou la touche douce sur la poignée de coffre, le capot s'ouvre automatiquement pour en faciliter l'accès. Fermeture manuelle du capot de coffre.

Vitres athermiques [4KC]

sur les côtés et à l'arrière lunette arrière dégivrante, avec minuterie

Pare-brise en verre de sécurité [4GF]

feuilleté athermique

Clé à fréquence radio (sans Safelock) [4I7]

- Verrouille et déverrouille les portières, le hayon et la trappe à carburant.
- L'autorisation de démarrage s'effectue sans l'utilisation active de la clé ("Keyless-Go")
- Démarrage et arrêt du moteur par touche moteur Start/Stop sur la console centrale



Sièges standards à l'avant [Q1A]



Volant en cuir à branches doubles [2ZQ]

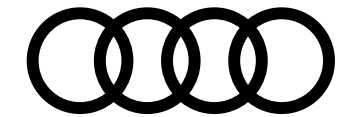

Principaux équipements de série

Disponibles sur toutes les finitions

[Moteur](#)
[Design](#)
[Confort](#)
[Connectivité](#)
[Visibilité](#)
[Sécurité](#)
[Équipements](#)

Audio, Navigation, Connectivité et Infodivertissement

Audi smartphone interface [IU1]

Connexion de votre smartphone à votre Audi et transfert instantané des contenus directement sur l'écran MMI.

La navigation, la téléphonie, la musique et d'autres applications tierces sélectionnées peuvent ainsi être aisément contrôlées à l'aide du MMI ou par la commande vocale de votre smartphone.

NB: Les câbles appropriés des Accessoires d'Origine Audi sont disponibles chez votre partenaire Audi.

Audi connect avec carte SIM intégrée (e-SIM) [IT3]

et licence d'utilisation pour 3 ans

Appel d'urgence et service Audi connect incluant commande du véhicule [IW3]

Par exemple, dans le cas d'un accident grave, un appel d'urgence est automatiquement généré au centre d'appels d'urgence Audi. Grâce à la transmission automatique des informations relatives au véhicule, les secours peuvent être rapidement organisés. Un service d'aide est également disponible en cas de panne ou d'accident léger grâce aux services Assistance en ligne et Service dommages Audi. Les services de commande du véhicule permettent en outre de connecter le véhicule à votre smartphone.

Des fonctions du véhicule peut ainsi être contrôlées à distance via le smartphone grâce à l'application myAudi.

Le Pack inclut la prise en charge des catégories suivantes de services Audi connect :

- Appel d'urgence
- Assistance en ligne
- Service dommages Audi
- Prise de rendez-vous Audi en ligne

- Commande de véhicule
- Rapport d'état du véhicule
- Verrouillage/déverrouillage à distance
- Position de stationnement
- Commande à distance du chauffage stationnaire
- Message de l'alarme antivol

Audi music interface (avant et arrière) [UE8]

Comprend 2 interfaces USB type C à l'avant avec reproduction de musique à partir d'un support mémoire portable (USB, smartphone, lecteur MP3) et 2 autres à l'arrière avec fonction de charge uniquement.

Système audiophonique Audi [9VD]

- 10 haut-parleurs incluant haut-parleur central et subwoofer
- Amplificateur à 6 canaux avec une puissance totale de 180 watts

Réception radio numérique [QV3]

- Réception de stations numériques selon le standard DAB (selon couverture territoriale)
- Incluant les fonctions DAB+ et DMB Audio
- Affichage d'informations associées aux programmes (par exemple interprètes et titres)
- Affichage d'informations supplémentaires sous forme de diaporama (par exemple pochette et météo)
- Un second tuner DAB recherche en permanence des fréquences de réception alternatives de la station réglée
- Actualisation instantanée de la liste des radios disponibles



Audi connect (e-SIM) [IT3]



Découvrez toutes les vidéos dédiées sur notre chaîne YouTube



Appel d'urgence [IW3]

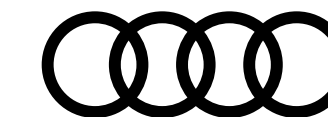

Principaux équipements de série

Disponibles sur toutes les finitions

[Moteur](#)
[Design](#)
[Confort](#)
[Connectivité](#)
[Visibilité](#)
[Sécurité](#)
[Équipements](#)

Audio, Navigation, Connectivité et Infodivertissement ... suite

Navigation MMI plus avec MMI touch response [PNW]

- Système de navigation¹ avec affichage sur l'écran couleur 8,8 pouces (1 280 × 720)
- Affichage supplémentaire de la carte de navigation ou flèches de direction sur le système d'information du conducteur
- Mise à jour des cartes par téléchargement des données
- Affichage de cartes 3D comportant de nombreuses curiosités et modèles urbains
- Assistant de guidage personnel
- Assistant d'efficacité
- Informations routières en ligne (via Audi Connect + TMC)
- Recherche MMI intelligente avec saisie assistée
- MMI touch response
- Commande vocale dans un langage naturel
- Informations routières détaillées : aperçu de cartes, choix d'itinéraires alternatifs, POI, indication des voies, sorties d'autoroute, zoom sur intersection...
- Saisie de jusqu'à 10 étapes intermédiaires

Câbles de recharge pour téléphone portable

Compatibles Apple et Android (Réf.: 850-051-435-F)

Caméra de reconnaissance et lecture des panneaux de circulation [QR9]

- Affichage de la limitation de vitesse détectée sur les panneaux
- Aide le conducteur en affichant, dans les limites du système, les panneaux de circulation détectés :
- Les limitations de vitesse y compris les vitesses temporaires (par exemple sur les autoroutes)
- Les interdictions de dépasser et des limitations de vitesse
- Détection début/fin d'autoroutes, des grands axes, des agglomérations et des zones à trafic réduit
- En cas de pluie ou de remorquage, le système adapte les limitations de vitesse en conséquence
- Si un panneau de signalisation se trouve en dehors du champ de vision de la caméra, le système utilisera les données de navigation MMI
- Les indications du dispositif de reconnaissance des panneaux de circulation sont automatiquement affichées sur l'écran du système d'information du conducteur
- Avertissement du conducteur en cas de non-respect de la limitation de vitesse identifiée

Interface Bluetooth [9ZX]

- Connexion des téléphones portables compatibles Bluetooth via l'interface véhicule
- Fonction mains libres dans le véhicule via microphone de plafond et haut-parleur
- Possibilité de connexion de 2 téléphones (2 × HFP/PBAP)
- Streaming audio Bluetooth (A2DP)
- Affichage des SMS/e-mails (MAP) entrants
- Commande via les systèmes d'autoradio/navigation, du volant multifonction ou via la commande vocale

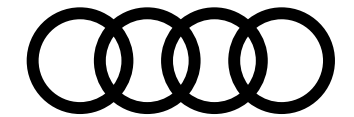

Principaux équipements de série

Disponibles sur toutes les finitions

Moteur Design Confort Connectivité Visibilité Sécurité Équipements

Éclairage et visibilité

Rétroviseurs extérieurs réglables électriquement [6XE]

avec les fonctions suivantes

- Dégivrants
- Rabattables électriquement
- Fonction rabat automatique pour le rétroviseur côté passager avant lors des manœuvres
- Clignotants à LED intégrés

Buses de lave-glace dégivrantes [-]

Rétroviseur intérieur jour/nuit automatique [4L6]

sans encadrement (Frameless)

Phares entièrement à LED (full LED) [8IT]

avec les fonctions suivantes

- Feux diurnes
- Feux de croisement
- Feux de route
- Feux de position
- Clignotants
- Éclairage tout temps
- Réglage automatique et dynamique du site des phares

Feux arrière à technologie LED [8SK]

- Clignotants
- Feux stop et feux arrière
- Feux de recul et feux de plaque arrière
- Feu anti-brouillard arrière d'un côté

Éclairage intérieur [QQ0]

- Module de pavillon à l'avant et à l'arrière, incluant spots de lecture (commande capacitive)
- Miroirs de courtoisie pour conducteur et passager avant, éclairés
- Éclairage des seuils de portières avant
- Commande intérieure des portières avant/arrière
- Vide-poches à l'avant
- Boîte à gants
- Éclairage dans la zone des pieds avant/arrière
- Éclairage de coffre droite/gauche

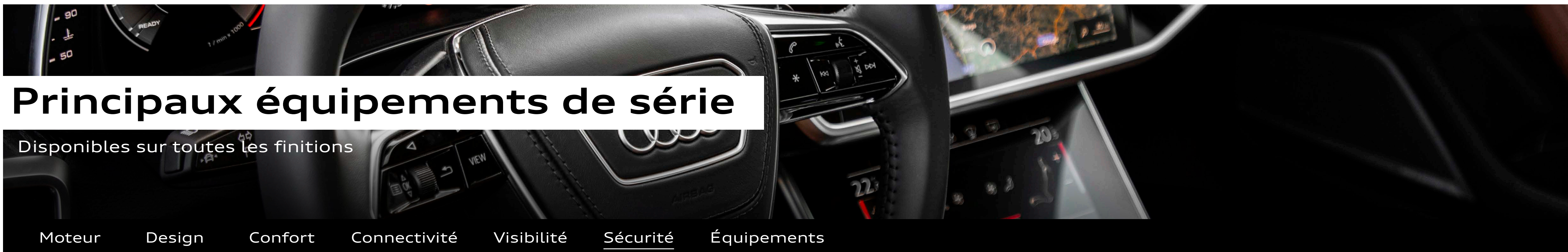
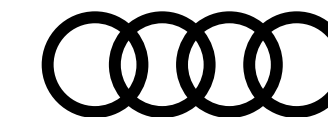

Principaux équipements de série

Disponibles sur toutes les finitions

[Moteur](#)
[Design](#)
[Confort](#)
[Connectivité](#)
[Visibilité](#)
[Sécurité](#)
[Équipements](#)

Sécurité passive du véhicule : protection des occupants

Commande de désactivation de l'airbag passager avant [4UF]

Airbags latéraux à l'avant incluant système d'airbags de tête [4X3]

- Airbags latéraux à l'avant intégrés au dossier des sièges
- Airbag de tête supplémentaire : se déploie devant les vitres latérales et peut ainsi protéger les passagers avant et ceux des places extérieures arrière en cas de collision latérale

Fixation pour sièges enfants ISOFIX [3B3]

et Top Tether pour les sièges extérieurs arrière

Affichage de contrôle de pression des pneus [7K1]

- Signal visuel et sonore en cas de baisse de pression sur une ou plusieurs roues
- Affichage sur le système d'information du conducteur



Découvrez toutes les vidéos dédiées sur notre chaîne



Sécurité active du véhicule : système d'assistance à la conduite

Audi pre sense® front [6K8]

Audi pre sense® front utilise les données de la caméra frontale et calcule la probabilité d'une collision avec le véhicule qui précède. Il peut vous avertir, dans les limites du système, en cas de risque de collision lié à la situation ou à la vitesse, et déclencher un freinage approprié. Le système est actif à partir d'environ 5 km/h. Les piétons et les cyclistes peuvent être détectés jusqu'à une vitesse d'environ 85 km/h et les véhicules jusqu'à une vitesse de 250 km/h : en cas de risque de collision détecté, le système avertit le conducteur par un avertissement visuel, acoustique et haptique (en plusieurs étapes). Si nécessaire il peut entamer une intervention de freinage ou une décélération complète afin de réduire la vitesse ou éventuellement d'éviter la collision. En fonction de la situation et de l'équipement du véhicule, les mesures suivantes peuvent être engagées : resserrement des ceintures de sécurité à l'avant et, si nécessaire, également des ceintures de sécurité des sièges arrière extérieurs, optimisation de la position d'assise, initiation du processus de fermeture des vitres et du toit panoramique en verre (si disponible) ainsi que déclenchement répétitif des feux de détresse afin de prévenir les autres automobilistes

Audi parking system plus [7X2]

Radars d'aide au stationnement avant et arrière avec affichage sélectif et visuel, représentant la distance avec les objets détectés sur l'écran supérieur.

Mesure par 8 capteurs à ultrasons discrètement intégrés dans les pare-chocs.

Activation via l'engagement de la marche arrière, via une touche sur la console centrale ou au choix ou automatiquement dès que le véhicule se rapproche d'un obstacle détecté à une vitesse inférieure à 10 km/h

Audi pre sense® basic [7W1]

Audi pre sense® basic initie, dans les limites du système, des mesures de protection préventive dans des situations critiques comme des freinages d'urgences ou des situations à haut risque. Ces informations sont, entre autres : resserrement des ceintures de sécurité à l'avant et, si nécessaire, également des ceintures de sécurité des sièges arrière extérieurs, optimisation de la position d'assise, initiation du processus de fermeture des vitres et du toit panoramique en verre (si commandé) ainsi que déclenchement répétitif des feux de détresse afin de prévenir les autres automobilistes

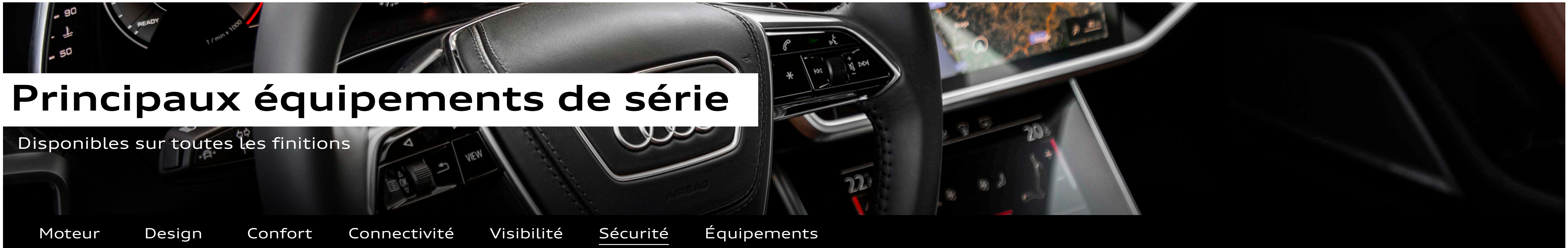
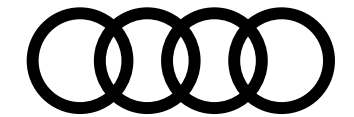

Principaux équipements de série

Disponibles sur toutes les finitions

Moteur Design Confort Connectivité Visibilité Sécurité Équipements

Sécurité active du véhicule : système d'assistance à la conduite ... suite

Régulateur de vitesse incluant limiteur de vitesse [8T6]

- Permet de maintenir constante la vitesse souhaitée à partir de 20 km/h et jusqu'à 250 km/h,
- Commande avec manette séparée sous le volant et affichage de la vitesse paramétrée sur le système d'information du conducteur.
- Un message supplémentaire apparaît sur l'affichage tête haute (en option)

En combinaison avec la navigation MMI plus en option avec MMI touch response, le régulateur de vitesse utilise en outre les informations relatives aux pentes ascendantes de la chaussée enregistrées dans les données de navigation.

La fonction contrôle ainsi de manière ciblée les phases de poussée et en roue libre du moteur, favorisant ainsi une conduite plus économique.

- Le limiteur de vitesse permet d'éviter de dépasser la vitesse maximale réglée. La fonction de limiteur de vitesse peut être temporairement désactivée par un kick-down afin de dépasser la vitesse maximale réglée.
- La fonction est disponible à partir d'environ 30 km/h et jusqu'à 250 km/h

Caméra multifonction pour système d'assistance à la conduite [QK1]

Avertissement de franchissement de ligne [6I3]

- Aide, dans les limites du système, à éviter que le véhicule s'écarte involontairement de sa trajectoire.
- Si le système est activé et prêt à l'emploi mais que le conducteur n'a pas enclenché le clignotant, l'avertissement de franchissement de ligne corrige la direction pour éviter que le véhicule ne franchisse les lignes de démarcation détectées.

Les vibrations du volant sont réglables selon le souhait du conducteur

- Plage de vitesse à partir d'environ 60 km/h jusqu'à maximum 250 km/h



Principaux équipements de série

Disponibles sur toutes les finitions

Moteur Design Confort Connectivité Visibilité Sécurité Équipements

Équipements techniques

Préparation pour crochet d'attelage [1D8]

Écrous de roues antivol avec indicateur de desserrage d'écrous [1PR]

- Les écrous de roues ne s'enlèvent qu'au moyen de l'adaptateur spécifique fourni
- L'indicateur de desserrage d'écrous détecte un desserrement des écrous de roue et affiche une mise en garde sur le système d'information du conducteur

Outillage de bord et cric [1S1]

Set de réparation pour pneus [1G8]

Trousse de secours, triangle de présignalisation

et veste de sécurité [1T3]

- Kit de premiers secours à disposition dans le compartiment latéral gauche du coffre
- Triangle de présignalisation livré avec le véhicule rangé dans le coffre
- Veste de sécurité livrée avec le véhicule rangée dans le vide-poches de la portière côté conducteur

Réservoir de carburant à capacité étendue (73 litres) [0M5]

Réservoir AdBlue à capacité étendue (24 litres) [FK2]

Badges extérieurs [2Z8]

avec identification du modèle et inscription de la puissance/technologie

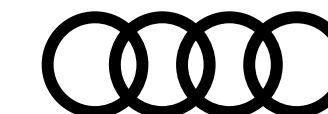

Finition Business executive [WFE]

Équipements additionnels contenus dans la finition

Design Extérieur

Jantes forgées légères en aluminium style 10 branches [COU]

7,5J x 17", pneus 225/60 R17

Confort et vie à bord

Clé confort incluant déverrouillage du coffre par capteur (sans Safelock) [PGC]

- Accès et démarrage du véhicule mains libres (keyless access)
- Déverrouillage du véhicule en appuyant sur la poignée d'une portière (avec clé à proximité)
- Verrouillage du véhicule depuis l'extérieur en effleurant l'une des touches tactiles se trouvant sur chaque poignée de portière
- Déverrouillage du hayon via la touche "coffre" de la télécommande ou via la poignée du coffre ou en simulant un mouvement de coup de pied dans la zone à l'arrière du véhicule

Sièges avant chauffants [4A3]

- Chauffe la partie centrale des assises et des dossiers
- Sur sièges Sport ou sellerie en cuir : chauffe les bourrelets latéraux
- Réglage séparé sur plusieurs positions côtés conducteur et passager avant sur la commande de la climatisation

Appui lombaire à 4 axes pour les sièges avant [7P1]

Réglage électrique, horizontal et vertical

Vitrage Privacy (vitres surteintées) [QL5]

lunette arrière, vitres de portières arrière et vitres latérales arrière surteintées

Sièges avant réglables électriquement incluant fonction mémoire pour le siège conducteur [PV3]

Appuie-tête confort pour sièges avant [5ZC]

Rétroviseurs extérieurs électriques [6XL]

- Réglables
- Dégivrants
- Rabattables électriquement
- Fonction jour/nuit automatique des deux côtés
- Fonction mémoire
- Rabat automatique pour le rétroviseur extérieur côté passager avant (manœuvre de stationnement)
- Clignotants à LED intégrés



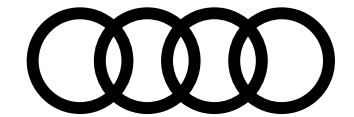

Finition Business executive [WFE]

Équipements additionnels contenus dans la finition

Audio, Navigation, Connectivité et Infodivertissement

Navigation MMI plus avec MMI touch response [7UG]

En plus de la navigation de série, propose les fonctions suivantes :

- Système de navigation avec affichage sur l'écran couleur 10,1 pouces haute résolution (1 540 × 720)
- Audi virtual cockpit plus avec écran couleur 12,3 pouces incluant affichage de la carte de navigation
- Cartographie satellite

Audi phone box [9ZE]

- Situé au niveau de l'accoudoir central à l'avant
- Limite le rayonnement nocif à l'intérieur du véhicule
- Améliore la qualité de réception en passant par l'antenne extérieure
- Dimensions maximum du téléphone admissible : 170 mm × 87 mm
- Fonction de téléphone de voiture via lecteur de carte SIM ou en profil rSAP (selon compatibilité téléphone)
- Chargement batterie téléphone par prise USB type C ou sans fil par induction (standard Qi)
- Avertissement en cas d'oubli du téléphone
- Affichage de l'état de charge sur l'écran du MMI

Eclairage et visibilité

Pack Éclairage intérieur à LED [QQ1]

En plus de l'éclairage intérieur de série :

- Éclairage des seuils de portières arrière
- Éclairage d'ambiance du tissu des portières avant/arrière
- Éclairage périphérique dans les poignées de portières extérieures avant/arrière
- Éclairage d'ambiance du tableau de bord

Assistant de feux de route [8G3]

- Reconnaissance automatique des phares en sens inverse, des feux arrière et des autres automobilistes ainsi que d'autres sources lumineuses
- Selon la situation, les feux de route sont automatiquement activés ou désactivés



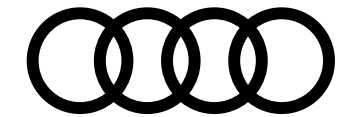

Finition Business executive [WFE]

Équipements additionnels contenus dans la finition

Sécurité active du véhicule : système d'assistance à la conduite

Pack Assistance Route [PCC]

Ensemble de fonctions d'assistance dédiées à la conduite sur route et pour les longs trajets :

- Assistant de conduite adaptatif incluant assistant de conduite en embouteillage
- Assistant de maintien de la vitesse adaptatif [8T8]
- Assistant de conduite adaptatif incluant assistant de freinage d'urgence [6I6]
- Assistant d'efficacité
- Assistant de changement de direction. Assistant d'évitement d'urgence
- Reconnaissance par caméra des panneaux de signalisation [QR9]

Pack Assistance Stationnement [PCV]

Comprend :

- Assistant de stationnement [7X5]
- Caméras périphériques 360° [KA6] :
- 4 caméras périphériques grand angle couvrent l'intégralité de la zone tout autour du véhicule
- Différentes perspectives pour manœuvres plus aisées
- Contrôle des caméras via le système MMI
- Visualisation virtuelle en 3D du véhicule et de son environnement (orientable, modulable et zoomable)
- Fonction "Bird View" : les images des 4 caméras sont réunies dans une vue du dessus virtuelle
- Vue depuis les roues avant ou arrière : permet entre autres de se garer avec une meilleure visibilité du trottoir
- Vue depuis la caméra de recul : avec des éléments auxiliaires qui contribuent à faciliter le stationnement en diagonale et l'attelage de remorques
- Vue depuis la caméra frontale : des lignes d'aide affichées facilitent le stationnement et la visibilité d'obstacles devant le véhicule
- Vue panoramique à l'avant et à l'arrière : vue à presque 180° qui permet de sortir facilement des places de stationnement étroites, entrées de cours ou carrefours complexes
- S'active au passage de la marche arrière ou via le système MMI



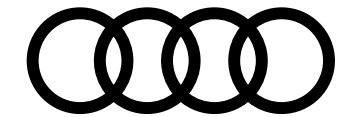

Finition S line [WCE]

Équipements additionnels contenus dans la finition

Motorisation, transmission et châssis

Châssis Sport [1BE]

- Suspension et amortissement plus fermes pour un contact plus direct avec la route et un comportement plus sportif
- Suspension abaissée de 20 mm par rapport au châssis de série
- Amortisseurs et ressorts hélicoïdaux sur les essieux avant et arrière
- Essieu avant allégé à 5 bras avec barre stabilisatrice et support d'essieu avant solidaire de la carrosserie
- Essieu arrière allégé à 5 bras avec suspension à roues indépendantes avec barre stabilisatrice et support d'essieu à réglage élastique à l'arrière

Design extérieur

Pack extérieur S line [PQD]

- Pare-chocs spécifique S à l'avant et à l'arrière avec inserts spécifiques S line (structure alvéolée)
- Grilles d'entrée d'air latérales spécifiques S line en Noir titane mat avec insert en gris platine
- Calandre en Noir titane mat avec lamelles en argent aluminium mat
- Extensions de bas de caisse / baguettes de portières spécifiques S, laquées dans la couleur de carrosserie
- Emblème "S line" sur les ailes avant
- Diffuseur spécifique S line et grille en Noir titane mat
- Finition des sorties d'échappement en argent aluminium mat

Jantes en aluminium coulé style 5 branches doubles [42R]

Gris contrasté, partiellement polies, 8,5J x 19", pneus 245/45 R19



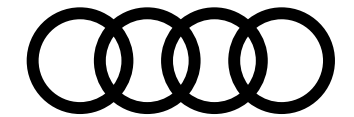

Finition S line [WCE]

Équipements additionnels contenus dans la finition

Design intérieur

Repose-pied et pédalier en acier inoxydable [VF1]

Tapis complémentaires avec double passepoil [-]
incluant liseré et surpiqûres de couleur contrastée

Tableau de bord et revêtement de porte en deux pièces [6RB]
et une/plusieurs couleurs

Applications décoratives en aluminium brossé mat foncé [5TG]
- Sur le tableau de bord, les contre-portes et la console centrale
- Inclus inserts style aluminium

Ciel de pavillon en tissu Noir [6NQ]

Éléments de l'habitacle supérieurs en matériaux synthétiques [7HB]
- Tableau de bord et rebords de portières en matériaux synthétiques
- Couleur Noire avec surpiqûres contrastées Gris Acier

Sellerie mixte Dinamica Fréquence/Cuir [N5K]

- Partie centrale des sièges avant et des deux sièges extérieurs arrière
- Panneaux de contre-portes
- Bourrelets latéraux des sièges, appuie-tête, place centrale arrière et accoudoir central à l'avant en cuir
- Estampillage "S" sur le dossier des sièges avant



Repose-pied/pédalier, acier inoxydable [VF1]



Ciel de pavillon en tissu Noir [6NQ]





Finition S line [WCE]

Équipements additionnels contenus dans la finition

Design intérieur ... suite

Touches de commande façon verre en Noir [GS5]

avec réponse haptique incluant style aluminium étendu :

- Baguette de touches de commande dans la console centrale et touches de lumière sans raccords façon verre en Noir
- Baguette de touches de commande et de touches de lumière avec réponse haptique
- Baguette de touches de lumière incluant capteur d'approche
- Touches de commande pour les systèmes d'assistance au conducteur
- Touches pour le frein de stationnement, Autohold, verrouillage centralisé à l'avant et à l'arrière, verrouillage à l'arrière, déverrouillage du hayon, déverrouillage de la trappe à carburant, lève-vitres ainsi que poignées de portières style aluminium

Moulures de seuil de portes éclairées [VT5]

avec insert en aluminium à l'avant et à l'arrière et inscription "S" à l'avant

Confort et vie à bord

Volant Sport contour en cuir avec multifonction, palettes de changement de vitesse et méplat [2PF]

- Meilleure préhension grâce à une jante de volant plus prononcée
- Couleur du cuir du volant et du pommeau de sélecteur de vitesse assortie à celle choisie pour la partie supérieure du tableau de bord
- Volant réglable en hauteur et en profondeur
- Volant équipé de 12 touches multifonctions de commande confortable des nombreux contenus
- Palettes de changement de vitesse

Appui lombaire à 4 axes pour les sièges avant [7P1]

réglage électrique, horizontal et vertical

Sièges Sport à l'avant [Q1D]

- Bourrelets latéraux enveloppants pour un meilleur maintien dans les virages
- Repose-cuisses réglable



Volant Sport cuir avec multifonction [2PF]



Sièges Sport à l'avant [Q1D]



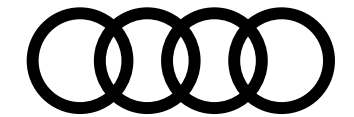

Finition S line [WCE]

Équipements additionnels contenus dans la finition

Audio, connectivité, connectivité, infodivertissement

Navigation MMI plus avec MMI touch response [7UG]

En plus de la navigation de série, propose les fonctions suivantes :

- Système de navigation avec affichage sur l'écran couleur 10,1 pouces haute résolution (1 540 × 720)

Éclairage et visibilité

Pack Éclairage intérieur à LED [QQ1]

En plus de l'éclairage intérieur de série :

- Éclairage des seuils de portières arrière
- Éclairage d'ambiance du tissu des portières avant/arrière
- Éclairage périphérique dans les poignées de portières extérieures avant/arrière
- Éclairage d'ambiance du tableau de bord

Projecteurs Matrix LED [PX6]

- Signature lumineuse caractéristique et imposante style jour/nuit
- Phares intégralement à technologie LED
- Technologie innovante basée sur un système de caméra et de sources lumineuses à LED pour diffusion lumineuse adaptée
- Éclairage puissant et précis ne dérangeant pas les autres usagers de la route
- Fonction anti-éblouissement automatique des panneaux de circulation
- Feux diurnes avec aspect visuel optimisé
- Feux de croisement / de route / de position
- Clignotants dont clignotants arrière dynamiques
- Feux de bifurcation
- Éclairage tout temps
- Feux d'autoroute
- Feux de virage synthétiques
- Réglage automatique et dynamique du site des phares
- Éclairage d'intersection (si navigation activée)
- Lave-phares haute pression [8X1]



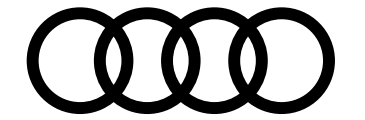

Finition S line [WCE]

Équipements additionnels contenus dans la finition

Sécurité active du véhicule : système d'assistance à la conduite

Caméra de recul [KA2]

- Affiche sur l'écran supérieur la zone de détection derrière le véhicule
- Affiche des éléments de guidage dynamiques calculés en fonction de l'angle de braquage
- Caméra de recul discrètement intégrée dans la poignée du coffre
- Activation au passage de la marche arrière ou via contrôle





Finition Compétition

Équipements additionnels contenus dans la finition par rapport à la version **S line** [WCE]

Design extérieur

Pack Esthétique Noir [4ZD]

Apporte une touche extérieure Noire au niveau de :

- Audi Singleframe (calandre)
- Baguettes décoratives sur les vitres latérales
- Pare-chocs avant et arrière

Attention : peut varier selon le modèle et les équipements montés sur véhicule

Vitrage Privacy (vitres surteintées) [QL5]

lunette arrière, vitres de portières arrière et vitres latérales arrière surteintées

Boîtiers de rétroviseurs extérieurs noirs [6FJ]

Étriers de freins rouges [1ZC / 2EF]

Jantes en aluminium coulé multibranches gris contrasté [V87]

8,5 J x 19" avec pneu 245/45 R 19



Vitres surteintées [QL5]





Finition Design ^[WCF]

Équipements additionnels contenus dans la finition

Design extérieur

Finition extérieure Design [A9E]

- Calandre en Noir titane, cadre et lamelles en chrome
- Grilles d'entrée d'air latérales en Noir mat avec insert en chrome
- Insert chromé dans les poignées de portières
- Diffuseur en Noir titane mat, baguette de diffuseur et finition des sorties d'échappement en chrome

Jantes en aluminium coulé style 5 branches [41I]

8J x 18", pneus 225/55 R18

Design intérieur

Applications décoratives en aluminium Fragment [5MU]

- sur le tableau de bord, les contre-portes et la console centrale
- inclus inserts style aluminium

Éléments de l'habitacle supérieurs en matériaux synthétiques [7HB]

- Tableau de bord et rebords de portières en matériaux synthétiques
- Couleur Noire avec surpiqûres contrastées Gris Acier

Tableau de bord et revêtement de porte en deux pièces et une/plusieurs couleurs [6RB]



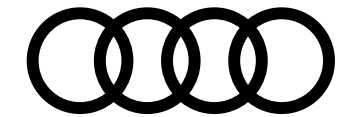

Finition Design ^[WCF]

Équipements additionnels contenus dans la finition

Confort et vie à bord

Appui lombaire à 4 axes pour les sièges avant [7P1]

Réglage électrique, horizontal et vertical

Volant Sport en cuir avec multifonction et palettes de changement de vitesse [1XW]

La couleur du cuir du volant et du pommeau de sélecteur de vitesse est assortie à celle choisie pour la partie supérieure du tableau de bord (selon code intérieur choisi)

- Volant réglable en hauteur et en profondeur
- Volant équipé de 12 touches multifonctions
- Palettes de changement de vitesse qui permettent un passage manuel des vitesses

Sièges avant chauffants [4A3]

- Chauffe la partie centrale des assises et des dossiers
- Sur sièges Sport ou sellerie en cuir : chauffe les bourrelets latéraux
- Réglage séparé sur plusieurs positions côtés conducteur et passager avant sur la commande de la climatisation

Cuir mono.pur [N4M]

Vitrage acoustique pour les vitres latérales, meilleure isolation phonique grâce au double vitrage [VW0]

Clé confort incluant déverrouillage du coffre par capteur (sans Safelock) [PGC]

- Accès et démarrage du véhicule mains libres (keyless access)
- Déverrouillage du véhicule en appuyant sur la poignée d'une portière (avec clé à proximité)
- Verrouillage du véhicule depuis l'extérieur en effleurant l'une des touches tactiles se trouvant sur chaque poignée de portière
- Déverrouillage du hayon via la touche "coffre" de la télécommande ou via la poignée du coffre ou en simulant un mouvement de coup de pied dans la zone à l'arrière du véhicule



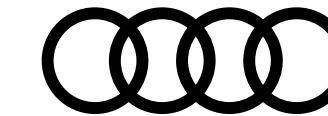

Finition Design [WCF]

Équipements additionnels contenus dans la finition

Audio, Navigation, Connectivité et Infodivertissement

Navigation MMI plus avec MMI touch response [7UG]

En plus de la navigation de série, propose les fonctions suivantes :

- Système de navigation avec affichage sur l'écran couleur 10,1 pouces haute résolution (1 540 × 720)

Audi phone box [9ZE]

- Situé au niveau de l'accoudoir central à l'avant
- Limite le rayonnement nocif à l'intérieur du véhicule
- Améliore la qualité de réception en passant par l'antenne extérieure
- Dimensions maximum du téléphone admissible : 170 mm × 87 mm
- Fonction de téléphone de voiture via lecteur de carte SIM ou en profil rSAP (selon compatibilité téléphone)
- Chargement batterie téléphone par prise USB type C ou sans fil par induction (standard Qi)
- Avertissement en cas d'oubli du téléphone
- Affichage de l'état de charge sur l'écran du MMI

Éclairage et visibilité

Rétroviseurs extérieurs avec les fonctions électriques suivantes [6XK]

- Réglables
- Dégivrants
- Rabattables électriquement
- Fonction jour/nuit automatique des deux côtés
- Rabat automatique pour le rétroviseur extérieur côté passager avant (manœuvre de stationnement)
- Clignotants à LED intégrés



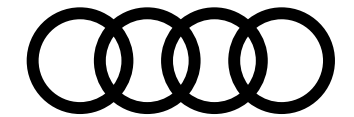

Finition Design [WCF]

Équipements additionnels contenus dans la finition

Éclairage et visibilité ... suite

Pack Éclairage intérieur à LED [QQ1]

En plus de l'éclairage intérieur de série :

- Éclairage des seuils de portières arrière
- Éclairage d'ambiance du tissu des portières avant/arrière
- Éclairage périphérique dans les poignées de portières extérieures avant/arrière
- Éclairage d'ambiance du tableau de bord

Projecteurs Matrix LED [PX6]

- Signature lumineuse caractéristique et imposante style jour/nuit
- Phares intégralement à technologie LED
- Technologie innovante basée sur un système de caméra et de sources lumineuses à LED pour diffusion lumineuse adaptée
- Éclairage puissant et précis ne dérangeant pas les autres usagers de la route
- Fonction anti-éblouissement automatique des panneaux de circulation
- Feux diurnes avec aspect visuel optimisé
- Feux de croisement / de route / de position
- Clignotants dont clignotants arrière dynamiques
- Feux de bifurcation
- Éclairage tout temps
- Feux d'autoroute
- Feux de virage synthétiques
- Réglage automatique et dynamique du site des phares
- Éclairage d'intersection (si navigation activée)
- Lave-phares haute pression [8X1]



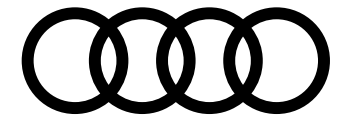

Finition Design [WCF]

Équipements additionnels contenus dans la finition

Sécurité active du véhicule : système d'assistance à la conduite

Caméra de recul [KA2]

- Affiche sur l'écran supérieur la zone de détection derrière le véhicule
- Affiche des éléments de guidage dynamiques calculés en fonction de l'angle de braquage
- Caméra de recul discrètement intégrée dans la poignée du coffre
- Activation au passage de la marche arrière ou via contrôle

Pack Assistance Ville [PCM]

Ensemble de fonctions d'assistance spécialement conçues pour la circulation en milieu urbain.

Le Pack comprend :

- Assistant de croisement [JX1]
- Avertisseur de changement de file [7Y1]
- Avertisseur de sortie
- Alerte de trafic transversal arrière
- Audi pre sense® rear [7W3]



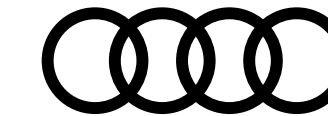

Finition Avus [WAF]

Équipements additionnels contenus dans la finition par rapport à la version **Design** [WCF]

Design extérieur

Jantes en aluminium coulé style 5 branches doubles [42R]

Gris contrasté, partiellement polies, 8,5] x 19", pneus 245/45 R19

Vitrage Privacy (vitres arrière surteintées) [QL5]

Lunette arrière, vitres de portières arrière et vitres latérales arrière surteintées

Design intérieur

Touches de commande façon verre en Noir avec réponse haptique incluant style aluminium étendu [GS5]

- Baguette de touches de commande dans la console centrale et touches de lumière sans raccords façon verre en Noir
- Baguette de touches de commande et de touches de lumière avec réponse haptique
- Baguette de touches de lumière incluant capteur d'approche
- Touches de commande pour les systèmes d'assistance au conducteur
- Touches pour le frein de stationnement, Autohold, verrouillage centralisé à l'avant et à l'arrière, verrouillage à l'arrière, déverrouillage du hayon, déverrouillage de la trappe à carburant, lève-vitres ainsi que poignées de portières style aluminium

Applications décoratives Olivier brun naturel [7TT]



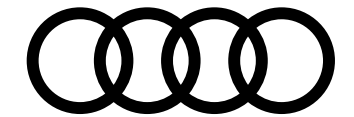

Finition Avus [WAF]

Équipements additionnels contenus dans la finition par rapport à la version **Design** [WCF]

Confort et vie à bord

Toit panoramique en verre [3FB/3FU]

- Assure une excellente et agréable luminosité dans l'habitacle
- Améliore la climatisation de l'habitacle grâce à un système d'aération efficace
- Grande surface vitrée teintée pour un design avant-gardiste
- Commande électrique pour relever et ouvrir
- Rideau pare-soleil opaque à commande électrique
- Ouverture et fermeture confort de l'extérieur par la clé du véhicule
- Coupe-vent intégré réduisant les bruits de vent quand le toit est ouvert

Climatisation automatique confort 4 zones [9AQ]

En plus de la climatisation automatique 2 zones (de série):

- Température et répartition d'air gauche/droite à l'arrière, réglables séparément
- Diffuseurs d'air sur les montants de pavillon centraux
- Commande tactile de la climatisation à l'arrière
- Régulation efficace des zones de climatisation grâce à la détection des occupants
- Mode de recyclage automatique par détecteur de pollution et réglage asservi à la position du soleil
- Filtre anti-allergènes empêchant l'entrée de la poussière et des odeurs
- Utilisation de la chaleur résiduelle



Toit panoramique en verre [3FB]





Finition Avus [WAF]

Équipements additionnels contenus dans la finition par rapport à la version **Design** [WCF]

Confort et vie à bord ... suite

Sellerie Cuir Valcona [N5D]

Pour sièges contour individuels à l'avant sans ventilation de l'assise :

- Partie centrale des sièges, bourrelets latéraux, appuie-tête et accoudoir central à l'avant en Cuir Valcona Noir, Brun Okapi ou Beige Nacré (selon code intérieur)
- Panneaux de contre-portes en Noir, Brun Okapi ou Beige Nacré (selon code intérieur)

Éléments de l'habitacle supérieurs et inférieurs en matériaux synthétiques [7HD]

Recouvre de matériaux synthétiques Noir ou Gris Granit les éléments suivants (selon code intérieur) :

- Tableau de bord
- Rebords de portières

Recouvre de matériaux synthétiques Noir, Brun Okapi, Beige Nacré (selon code intérieur) :

- Accoudoirs de portières
- Capitonnage console centrale



Sellerie Cuir Valcona [N5D]





Finition Avus [WAF]

Équipements additionnels contenus dans la finition par rapport à la version **Design** [WCF]

Confort et vie à bord ... suite

Sièges avant à contours individuels [PS8]

- Réglages électriques :
 - Hauteur d'assise
 - Positionnement en longueur
 - Inclinaison assise et dossier
 - Repose-cuisses
- Réglages pneumatiques :
 - Bourrelets latéraux dossier et assise
 - Appui lombaire pneumatique
- Réglage manuel de la hauteur et distance des appuie-tête ainsi que de la hauteur des ceintures de sécurité
- Fonction mémoire pour les sièges conducteur et passager avant ainsi que pour les rétroviseurs extérieurs

Comprend [5ZC]

Appuie-tête confort pour sièges avant [5ZC]

Sièges avant réglables électriquement avec fonction mémoire pour les deux sièges [PV6]





Finition Avus [WAF]

Équipements additionnels contenus dans la finition par rapport à la version **Design** [WCF]

Audio, Navigation, Connectivité et Infodivertissement

Navigation MMI plus avec MMI touch response [7UG]

En plus de la navigation de série, propose les fonctions suivantes :

- Système de navigation avec affichage sur l'écran couleur 10,1 pouces haute résolution (1 540 × 720)
- Audi virtual cockpit plus avec écran couleur 12,3 pouces incluant affichage de la carte de navigation
- Cartographie satellite

Affichage tête haute (Head-Up Display) [KS1]

- Affichage contrasté en couleur évitant le plus possible de quitter la route des yeux
- Projection dans le champ de vision du conducteur d'informations pertinentes à la conduite
- Selon équipements montés sur le véhicule, affichage des informations sur les systèmes d'assistance, la navigation ou des signaux d'avertissement
- Réglable en hauteur

Bang & Olufsen premium sound system avec son 3D [9VS]

- 16 haut-parleurs incluant des haut-parleurs au son 3D, un haut-parleur central et un subwoofer
- Amplificateur à 15 canaux d'une puissance totale de 705 watts
- Acoustique enveloppante grâce au nouveau son tridimensionnel pour les sièges avant
- Haut-parleurs supplémentaires situés dans les montants avant ainsi que des haut-parleurs médium
- Technologie "Symphoria" développée par l'institut Fraunhofer (sonorité tridimensionnelle)
- Fonction surround 3D



Affichage tête haute [KS1]



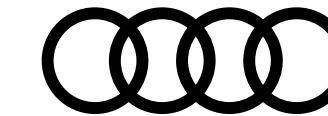

Finition Avus [WAF]

Équipements additionnels contenus dans la finition par rapport à la version **Design** [WCF]

Eclairage et visibilité

Pack Éclairage ambiance LED multicolore [QQ2]

En plus du Pack éclairage LED, comprend :

- 6 profils de couleur prédéfinis
- 1 profil de couleur supplémentaire interactif et personnalisable parmi une gamme de 30 couleurs
- Réglage séparé des teintes lumineuses de contours et d'ambiance
- Éclairage des zones suivantes : vide-poches de portières avant/arrière, contour des portières avant/arrière, tissu des portières avant/arrière, console centrale à l'avant, contour de la console centrale à l'avant
- Éclairage de contour avec inscription quattro éclairée ou anneaux Audi éclairés (sur traction avant) sur le tableau de bord côté passager avant
- Éclairage d'ambiance du tableau de bord

Rétroviseurs extérieurs avec les fonctions électriques suivantes [6XL]

- Réglables
- Dégivrants
- Rabattables électriquement
- Fonction jour/nuit automatique des deux côtés
- Fonction mémoire
- Rabat automatique pour le rétroviseur extérieur côté passager avant (manœuvre de stationnement)
- Clignotants à LED intégrés



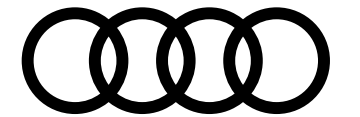

Audi S6

Équipements disponibles pour
S6 Berline et **S6 Avant**

Motorisation, transmission et châssis

Motorisations avec technologie hybride légère (Hybride) [OK4]

Permet de reprendre les fonctions hybrides des moteurs conventionnels. Un générateur de démarreur à courroie (RSG) et une batterie lithium-ion supplémentaire permettent une réduction des consommations et des émissions de CO₂ grâce à une récupération élevée ainsi qu'à l'arrêt du moteur à combustion pendant les trajets à moins de 160 km/h (conduite sans émissions). Le RSG est constamment relié au moteur à combustion, ce qui permet un démarrage confortable et presque sans vibrations du moteur.

Le mode Start&Stop peut être utilisé jusqu'à une vitesse de 22 km/h. Le système électronique du moteur relie différents systèmes électroniques (en fonction de l'équipement) par exemple les capteurs pour la circulation en fonction du moteur/du véhicule. Pour les moteurs de 6 cylindres ou plus, un réseau de bord de 48 volts est utilisé. Celui-ci représente en outre la base pour une électrification ultérieure du véhicule avec des systèmes de châssis à forte consommation.

Transmission quattro avec différentiel central autobloquant [GH1]

Audi drive select [2H9]

Réglage des caractéristiques individuelles du véhicule selon les modes disponibles : auto, confort, dynamic, efficiency ou lift (sur les véhicules avec adaptive air suspension) et individual.

Permet d'agir sur l'assistance de direction, les caractéristiques du moteur, la réactivité des rapports de vitesses, l'amortissement piloté, l'adaptive air suspension et le réglage d'autres équipements optionnels.

Attention : Le mode efficiency joue sur ces mêmes facteurs pour améliorer la consommation de carburant. Le régulateur de vitesse dispose d'un réglage de base amélioré au niveau de la consommation





Audi S6

Équipements disponibles pour
S6 Berline et **S6 Avant**

Motorisation, transmission et châssis... suite

Châssis Sport "S" avec amortissement piloté [1BQ]

- Réglage spécifique "S" pour un maximum de dynamique et un confort souverain
- Amortisseurs réglables électroniquement permettent une adaptation aux différentes situations de conduite pour profiter à tout instant d'un comportement de conduite dynamique
- Amortissement piloté réglable via l'Audi drive select
- Suspension abaissée de 10 mm par rapport à l'A7 Sportback
- Essieu avant allégé à 5 bras avec réglage des amortisseurs et ressorts hélicoïdaux, barre stabilisatrice et support d'essieu avant solidaire de la carrosserie
- Essieu arrière allégé à 5 bras avec suspension à roues indépendantes, réglage des amortisseurs et ressorts hélicoïdaux, barre stabilisatrice, support d'essieu arrière à réglage élastique

Direction intégrale dynamique [PHZ]

- Essieu arrière directionnel
- Assiste le conducteur par des interventions actives sur la direction au niveau des essieux avant et arrière.
- A basse vitesse: l'effort de direction pour le conducteur est amoindri et le diamètre de braquage du véhicule est réduit grâce à un braquage inversé des roues arrière => La maniabilité du véhicule est augmentée.
- A vitesse plus élevée, la réactivité et la stabilité du véhicule sont améliorées par une adaptation ciblée de l'angle de braquage au niveau des essieux avant et arrière (braquage dans le même sens) => Les mouvements de direction du conducteur sont appliqués de façon rapide et précise
- Réduction du diamètre de braquage d'environ 1 mètre





Audi S6

Équipements disponibles pour
S6 Berline et **S6 Avant**

Design extérieur

Boîtiers de rétroviseurs extérieurs style aluminium [6FC]

Sorties d'échappement [0P0]

doubles sorties d'échappement à gauche et à droite

Étriers de frein laqués en noir

Design extérieur "S"

avec pare-chocs avant/arrière, bas de caisse et calandre spécifiques

Jantes 20" en aluminium coulé design 5 branches style "S" [V97]

Rampes de pavillon anodisées [3S1]

Pack extérieur Brillance [4ZB]

- Baguette sur les appuis de vitre en aluminium anodisé,
- Revêtement Noir brillant sur les montants de pavillon centraux
- Baguette des feux arrière en chrome



Jantes en aluminium [V97]



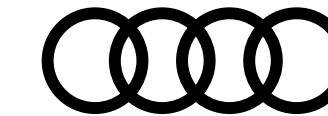

Audi S6

Équipements disponibles pour
S6 Berline et **S6 Avant**

Design intérieur

Applications décoratives en aluminium brossé mat foncé [5TG]

sur le tableau de bord, les contre-portes et la console centrale.

Inclus inserts style aluminium.

Moulures de seuil avec insert en aluminium [VT5]

à l'avant et à l'arrière, éclairées, avec inscription "S" à l'avant

Ciel de pavillon en tissu noir [6NQ]

Pédalier et repose-pied en acier inoxydable [VF1]

Sellerie combinée Dinamica® Fréquence / Cuir [N5K]

Pour sièges Sport à l'avant :

- Partie centrale des sièges avant et des deux sièges extérieurs arrière en Dinamica® Fréquence noir avec surpiqûres contrastées en Gris Roche (ou Gris Rotor avec surpiqûres contrastées en anthracite)
- Panneaux de contre-portes en Dinamica® noir (ou Gris Rotor)
- Bourrelets latéraux des sièges, appuie-tête, place centrale arrière et accoudoir central à l'avant en cuir noir (ou Gris Rotor)
- Avec embossage "S" sur le dossier des sièges avant

Éléments de l'habitacle supérieurs en matériaux synthétiques [7HB]

Tableau de bord et rebords de portières en matériaux synthétiques noir avec surpiqûres contrastées Gris Acier



Applications décoratives [5TG]



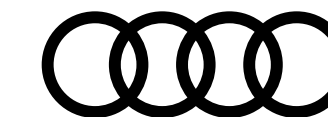

Audi S6

Équipements disponibles pour
S6 Berline et **S6 Avant**

Confort et vie à bord

Pack Rangement [QE1]

- 2 porte-boissons dans l'accoudoir central arrière
- Filet de coffre à fixer aux œillets de fixation sur le plancher du coffre
- 2 autres vestes de sécurité pour les passagers arrière

Accoudoir central confort à l'avant [6E3]

coulissant en longueur et avec inclinaison réglable

Banquette arrière 3 places "40/20/40" [3NT]

- 3 appuie-tête en forme de L à l'arrière, réglables manuellement en hauteur
- 3 ceintures de sécurité trois points
- Dossier de banquette arrière rabattable en 3 parties ou complètement
- Accoudoir central arrière en une partie et rabattable, avec vide-poches et porte-gobelets

Climatisation automatique 4 zones [9AQ]

- Réglage séparé de la température et de la répartition d'air pour les places avant et les places extérieures arrière
- Réglage séparé de la température pour le côté conducteur et passager avant
- Climatisation arrière par diffuseurs d'air sur la console centrale à l'arrière
- Buses de dégivrage pour le pare-brise et les vitres latérales
- Filtre mixte antipollution et contre les poussières fines
- Diffuseurs d'air sur les montants de pavillon centraux
- Commande tactile de la climatisation à l'arrière
- Régulation efficace des zones de climatisation grâce à la détection des occupants
- Mode de recyclage automatique par détecteur de pollution et réglage asservi à la position du soleil
- Filtre anti-allergènes empêchant l'entrée de la poussière et des odeurs
- Utilisation de la chaleur résiduelle



Climatisation automatique 4 zones [9AQ]



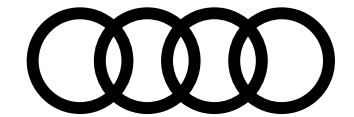

Audi S6

Équipements disponibles pour
S6 Berline et **S6 Avant**

Confort et vie à bord... suite

Sièges Sport à l'avant [Q1D]

- Bourrelets latéraux enveloppants pour un meilleur maintien dans les virages
- Repose-cuisses réglable

Appui lombaire à 4 axes pour les sièges avant [7P1]

réglage électrique, horizontal et vertical

Pare-soleil avec miroir de courtoisie [5XC]

éclairé côté conducteur et passager avant

Sièges avant réglables électriquement [3L4]

incluant fonction mémoire pour le siège conducteur :

- Réglage électrique de la hauteur d'assise, du positionnement en longueur, de l'inclinaison du dossier et de l'assise
- Fonction mémoire pour le conducteur
- 2 combinaisons de réglage mémorisables par profil d'utilisateur personnel pour le siège conducteur réglable électriquement et les rétroviseurs extérieurs
- Appui lombaire à 4 axes réglable électriquement
- Les réglages de sièges sont sauvegardés dans votre profil personnel du véhicule

Le dernier profil actif est attribué à la clé du véhicule utilisée lorsque le conducteur sort du véhicule et le verrouille. Lors de l'accès au véhicule, un message d'accueil personnel s'affiche sur l'Audi virtual cockpit et les réglages du profil personnel correspondant à la clé du véhicule utilisée sont appliqués

Appuie-tête à l'avant pour les sièges avant [5ZF]

réglables manuellement en hauteur





Audi S6

Équipements disponibles pour
S6 Berline et **S6 Avant**

Confort et vie à bord... suite

Volant Sport contour en cuir avec multifonction [2PF]

palettes de changement de vitesse et méplat :

- Meilleure préhension grâce à une jante de volant plus prononcée
- Couleur du cuir du volant et du pommeau de sélecteur de vitesse assortie à celle choisie pour la partie supérieure du tableau de bord
- Volant réglable en hauteur et en profondeur
- Volant équipé de 12 touches multifonctions de commande confortable des nombreux contenus
- Palettes de changement de vitesse

Colonne de direction de sécurité [2C5]

avec réglage manuel en longueur et en hauteur

Pack fumeur [9]C]

allume-cigare et cendrier éclairés (à l'avant et à l'arrière)

Hayon/Capot de coffre à ouverture et fermeture électriques [4E7]

- Actionnement via la télécommande du véhicule, sur la touche de la portière du conducteur ou sur la touche douce de la poignée de coffre
- Angle d'ouverture programmable pour adapter aux hauteurs de plafond réduites (sur Avant uniquement)
- En combinaison avec la clé confort (option), un mouvement de « coup de pied » dans la zone arrière du véhicule suffit pour déverrouiller le coffre, l'ouvrir et le fermer
- Comprend cache-bagages à ouverture et fermeture électriques (sur Avant uniquement)

Vitres athermiques [4KC]

sur les côtés et à l'arrière lunette arrière dégivrante, avec minuterie

Pare-brise en verre de sécurité feuilleté athermique [4GF]



Volant Sport contour en cuir [2PF]



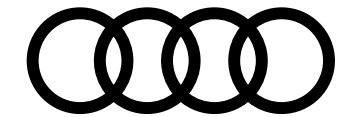

Audi S6

Équipements disponibles pour
S6 Berline et **S6 Avant**

Confort et vie à bord... suite

Vitrage Privacy (vitres arrière surteintées) [QL5]

Lunette arrière, vitres de portières arrière et vitres latérales arrière surteintées

Vitrage acoustique pour les vitres latérales [VW0]

meilleure isolation phonique grâce au double vitrage

Toit panoramique en verre [3FB/3FU]

- Assure une excellente et agréable luminosité dans l'habitacle
- Améliore la climatisation de l'habitacle grâce à un système d'aération efficace
- Grande surface vitrée teintée pour un design avant-gardiste
- Commande électrique pour relever et ouvrir
- Rideau pare-soleil opaque à commande électrique
- Ouverture et fermeture confort de l'extérieur par la clé du véhicule
- Coupe-vent intégré réduisant les bruits de vent quand le toit est ouvert

Clé confort incluant déverrouillage du coffre par capteur (avec safelock) [4F2]

- Accès et démarrage du véhicule sans devoir manipuler la clé du véhicule. Ce système électronique nécessite simplement d'avoir la clé confort sur soi.
- Verrouillage du véhicule à l'aide des capteurs placés sur les poignées de portières.
- Démarrage et arrêt du moteur par touche moteur Start/Stop.
- Déverrouillage et ouverture du capot de coffre par simple mouvement type "coup de pied" dans la zone à l'arrière du véhicule
- Clés du véhicule en finition laquée noire à haute brillance avec barrettes métalliques latérales style aluminium.
- Emblème "S" sur la partie supérieure de la clé.
- Fonction Safelock : empêche l'ouverture des portes de l'intérieur dès que le véhicule a été verrouillé à l'aide de la clé



Volant Sport contour en cuir [2PF]



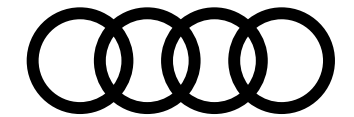

Audi S6

Équipements disponibles pour
S6 Berline et **S6 Avant**

Audio, Navigation, Connectivité et Infodivertissement

Audi smartphone interface [IU1]

Connexion de votre smartphone à votre Audi et transfert instantané des contenus directement sur l'écran MMI.

La navigation, la téléphonie, la musique et d'autres applications tierces sélectionnées peuvent ainsi être aisément contrôlées à l'aide du MMI ou par la commande vocale de votre smartphone.

Les câbles appropriés des Accessoires d'Origine Audi sont disponibles chez votre partenaire Audi

Audi connect avec carte SIM intégrée (e-SIM) [IT3]

et licence d'utilisation pour 3 ans

Appel d'urgence et service Audi connect [IW3]

incluant commande du véhicule

Par exemple, dans le cas d'un accident grave, un appel d'urgence est automatiquement généré au centre d'appels d'urgence Audi. Grâce à la transmission automatique des informations relatives au véhicule, les secours peuvent être rapidement organisés. Un service d'aide est également disponible en cas de panne ou d'accident léger grâce aux services Assistance en ligne et Service dommages Audi.

Les services de commande du véhicule permettent en outre de connecter le véhicule à votre smartphone.

Des fonctions du véhicule peut ainsi être contrôlées à distance via le smartphone grâce à l'application myAudi.

Le Pack inclut la prise en charge des catégories suivantes de services Audi connect :

- Appel d'urgence
- Assistance en ligne
- Service dommages Audi
- Prise de rendez-vous Audi en ligne
- Commande de véhicule
- Rapport d'état du véhicule
- Verrouillage/déverrouillage à distance
- Position de stationnement
- Commande à distance du chauffage stationnaire
- Message de l'alarme antivol



Audi connect (e-SIM) [IT3]

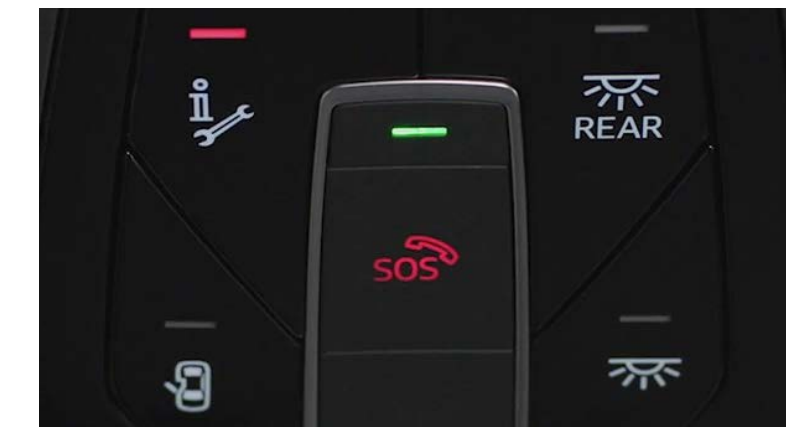

Appel d'urgence [IW3]



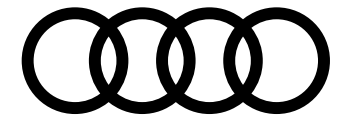

Audi S6

Équipements disponibles pour
S6 Berline et **S6 Avant**

Audio, Navigation, Connectivité et Infodivertissement... suite

Audi music interface (avant et arrière) [UE8]

Comprend 2 interfaces USB type C à l'avant avec reproduction de musique à partir d'un support mémoire portable (USB, smartphone, lecteur MP3) et 2 autres à l'arrière avec fonction de charge uniquement.

Audi phone box [9ZE]

- Situé au niveau de l'accoudoir central à l'avant
- Limite le rayonnement nocif à l'intérieur du véhicule
- Améliore la qualité de réception en passant par l'antenne extérieure
- Dimensions maximum du téléphone admissible : 170 mm × 87 mm
- Chargement batterie téléphone par prise USB type C ou sans fil par induction (standard Qi)
- Avertissement en cas d'oubli du téléphone
- Affichage de l'état de charge sur l'écran du MMI

Bang & Olufsen Premium Sound System avec son 3D [9VS]

- 16 haut-parleurs incluant des haut-parleurs au son 3D, un haut-parleur central et un subwoofer
- Amplificateur à 15 canaux d'une puissance totale de 705 watts
- Acoustique enveloppante grâce au nouveau son tridimensionnel pour les sièges avant
- Haut-parleurs supplémentaires situés dans les montants avant ainsi que des haut-parleurs médium
- Technologie "Symphoria" développée par l'institut Fraunhofer (sonorité tridimensionnelle)
- Fonction surround 3D



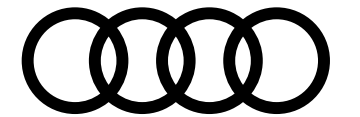

Audi S6

Équipements disponibles pour
S6 Berline et **S6 Avant**

Audio, Navigation, Connectivité et Infodivertissement... suite

Réception radio numérique [QV3]

- Réception de stations numériques selon le standard DAB (selon couverture territoriale)
- Incluant les fonctions DAB+ et DMB Audio
- Affichage d'informations associées aux programmes (par exemple interprètes et titres)
- Affichage d'informations supplémentaires sous forme de diaporama (par exemple pochette et météo)
- Un second tuner DAB recherche en permanence des fréquences de réception alternatives de la station réglée
- Actualisation instantanée de la liste des radios disponibles

Audi virtual cockpit plus [9S9]

- Combiné d'instruments 100% numérique, pour un affichage fonctionnel des informations en fonction des besoins du conducteur, comme : vitesse/régime, affichage de carte, services Audi connect, information de la radio/médias, etc.
- Ecran couleur full-HD haute résolution de 12,3 pouces
- La touche "VIEW" sur le volant multifonction permet de commuter entre 2 affichages différents des instruments ronds
- Affichage sport avec le mode « S Performance »
- Commande de l'Audi virtual cockpit possible via le volant multifonction
- Affichage de la carte de navigation en modèle de terrain 3D (vue satellite)



Bang & Olufsen avec son 3D [9VS]



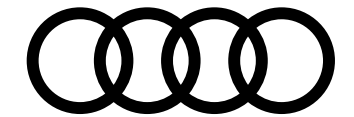

Audi S6

Équipements disponibles pour
S6 Berline et **S6 Avant**

Audio, Navigation, Connectivité et Infodivertissement... suite

Navigation MMI avec MMI touch response [PNB]

- Système de navigation¹ avec affichage sur l'écran couleur 10,1 pouces (1 540 × 720)
- Affichage supplémentaire de la carte de navigation ou flèches de direction sur le système d'information du conducteur
- Mise à jour des cartes par téléchargement des données
- Affichage de cartes 3D comportant de nombreuses curiosités et modelés urbains
- Assistant de guidage personnel
- Assistant d'efficacité
- Informations routières en ligne (via Audi Connect + TMC)
- Recherche MMI intelligente avec saisie assistée
- MMI touch response
- Commande vocale dans un langage naturel
- Informations routières détaillées : aperçu de cartes, choix d'itinéraires alternatifs, POI, indication des voies, sorties d'autoroute, zoom sur intersection...
- Saisie de jusqu'à 10 étapes intermédiaires

Navigation MMI plus avec MMI touch response :

- Cartographie satellite

Touches de commande façon verre en noir [GS5]

avec réponse haptique incluant style aluminium étendu :

- Baguette de touches de commande dans la console centrale et touches de lumière sans raccords façon verre en noir
- Baguette de touches de commande et de touches de lumière avec réponse haptique
- Baguette de touches de lumière incluant capteur d'approche
- Touches de commande pour les systèmes d'assistance au conducteur
- Touches pour le frein de stationnement, Autohold, verrouillage centralisé à l'avant et à l'arrière, verrouillage à l'arrière, déverrouillage du hayon, déverrouillage de la trappe à carburant, lève-vitres ainsi que poignées de portières style aluminium





Audi S6

Équipements disponibles pour
S6 Berline et **S6 Avant**

Audio, Navigation, Connectivité et Infodivertissement... suite

Audi Bluetooth Interface [9ZX]

- Connexion des téléphones portables compatibles Bluetooth via l'interface véhicule
- Fonction mains libres dans le véhicule via microphone de plafond et haut-parleur
- Possibilité de connexion de 2 téléphones (2 × HFP/PBAP)
- Streaming audio Bluetooth (A2DP)
- Affichage des SMS/e-mails (MAP) entrants
- Commande via les systèmes d'autoradio/navigation, du volant multifonction ou via la commande vocale

Éclairage et visibilité

Rétroviseurs extérieurs avec les fonctions électriques suivantes [6XL]

- Réglables
- Dégivrants
- Rabattables électriquement
- Fonction jour/nuit automatique des deux côtés
- Fonction mémoire
- Rabat automatique pour le rétroviseur extérieur côté passager avant (manœuvre de stationnement)
- Clignotants à LED intégrés

Buses de lave-glace dégivrantes



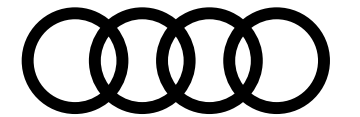

Audi S6

Équipements disponibles pour
S6 Berline et **S6 Avant**

Éclairage et visibilité... suite

Rétroviseur intérieur jour/nuit automatique [4L6]

sans encadrement (Frameless)

Pack Éclairage Ambiance LED multicolore [QQ2]

- Éclairage des seuils de portières arrière
- Éclairage d'ambiance du tissu des portières avant/arrière
- Éclairage périphérique dans les poignées de portières extérieures avant/arrière
- Éclairage d'ambiance du tableau de bord
- 6 profils de couleur prédéfinis
- 1 profil de couleur supplémentaire interactif et personnalisable parmi une gamme de 30 couleurs
- Réglage séparé des teintes lumineuses de contours et d'ambiance
- Éclairage des zones suivantes : vide-poches de portières avant/arrière, contour des portières avant/arrière, tissu des portières avant/arrière, console centrale à l'avant, contour de la console centrale à l'avant
- Éclairage de contour avec inscription quattro éclairée ou anneaux Audi éclairés (sur traction avant) sur le tableau de bord côté passager avant

Projecteurs Matrix LED [PX6]

- Signature lumineuse caractéristique et imposante style jour/nuit
- Phares intégralement à technologie LED
- Technologie innovante basée sur un système de caméra et de sources lumineuses à LED pour diffusion lumineuse adaptée
- Éclairage puissant et précis ne dérangeant pas les autres usagers de la route
- Fonction anti-éblouissement automatique des panneaux de circulation
- Feux diurnes avec aspect visuel optimisé
- Feux de croisement / de route / de position
- Clignotants dont clignotants arrière dynamiques
- Feux de bifurcation
- Éclairage tout temps
- Feux d'autoroute
- Feux de virage synthétiques
- Réglage automatique et dynamique du site des phares
- Éclairage d'intersection (si navigation activée)
- Lave-phares haute pression [8X1]





Audi S6

Équipements disponibles pour
S6 Berline et **S6 Avant**

Sécurité passive du véhicule : protection des occupants

Commande de désactivation de l'airbag passager avant [4UF]

Fixation pour sièges enfants ISOFIX [3G4]

pour le siège passager avant + Commande de désactivation de l'airbag passager + Sécurité enfant électrique sur les portières arrière

Airbags latéraux à l'avant incluant système d'airbags de tête [4X3]

- Airbags latéraux à l'avant intégrés au dossier des sièges
- Airbag de tête supplémentaire : se déploie devant les vitres latérales et peut ainsi protéger les passagers avant et ceux des places extérieures arrière en cas de collision latérale

Fixation pour sièges enfants ISOFIX [3B3]

et Top Tether pour les sièges extérieurs arrière

Affichage de contrôle de pression des pneus [7K1]

- Signal visuel et sonore en cas de baisse de pression sur une ou plusieurs roues
- Affichage sur le système d'information du conducteur



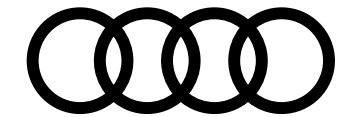

Audi S6

Équipements disponibles pour
S6 Berline et **S6 Avant**

Sécurité active du véhicule : système d'assistance à la conduite

Audi pre sense® front [6K8]

Audi pre sense® front utilise les données de la caméra frontale et calcule la probabilité d'une collision avec le véhicule qui précède. Il peut vous avertir, dans les limites du système, en cas de risque de collision lié à la situation ou à la vitesse, et déclencher un freinage approprié. Le système est actif à partir d'environ 5 km/h. Les piétons et les cyclistes peuvent être détectés jusqu'à une vitesse d'environ 85 km/h et les véhicules jusqu'à une vitesse de 250 km/h : en cas de risque de collision détecté, le système avertit le conducteur par un avertissement visuel, acoustique et haptique (en plusieurs étapes). Si nécessaire il peut entamer une intervention de freinage ou une décélération complète afin de réduire la vitesse ou éventuellement d'éviter la collision. En fonction de la situation et de l'équipement du véhicule, les mesures suivantes peuvent être engagées : resserrement des ceintures de sécurité à l'avant et, si nécessaire, également des ceintures de sécurité des sièges arrière extérieurs, optimisation de la position d'assise, initiation du processus de fermeture des vitres et du toit panoramique en verre (si disponible) ainsi que déclenchement répétitif des feux de détresse afin de prévenir les autres automobilistes

Audi parking system plus [7X2]

Radars d'aide au stationnement avant et arrière avec affichage sélectif et visuel, représentant la distance avec les objets détectés sur l'écran supérieur.

Mesure par 8 capteurs à ultrasons discrètement intégrés dans les pare-chocs.

Activation via l'engagement de la marche arrière, via une touche sur la console centrale ou au choix ou automatiquement dès que le véhicule se rapproche d'un obstacle détecté à une vitesse inférieure à 10 km/h



Audi pre sense® front [6K8]



Audi parking system plus [7X2]



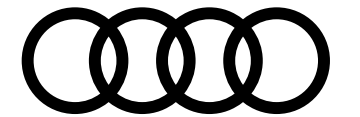

Audi S6

Équipements disponibles pour
S6 Berline et **S6 Avant**

Sécurité active du véhicule : système d'assistance à la conduite... suite

Caméra de recul [KA2]

- Affiche sur l'écran supérieur la zone de détection derrière le véhicule
- Affiche des éléments de guidage dynamiques calculés en fonction de l'angle de braquage
- Caméra de recul discrètement intégrée dans la poignée du coffre
- Activation au passage de la marche arrière ou via contrôle

Audi pre sense® basic [7W1]

Audi pre sense® basic initie, dans les limites du système, des mesures de protection préventive dans des situations critiques comme des freinages d'urgences ou des situations à haut risque. Ces informations sont, entre autres : resserrement des ceintures de sécurité à l'avant et, si nécessaire, également des ceintures de sécurité des sièges arrière extérieurs, optimisation de la position d'assise, initiation du processus de fermeture des vitres et du toit panoramique en verre (si commandé) ainsi que déclenchement répétitif des feux de détresse afin de prévenir les autres automobilistes

Régulateur de vitesse incluant limiteur de vitesse [8T6]

- Permet de maintenir constante la vitesse souhaitée à partir de 20 km/h et jusqu'à 250 km/h,
- Commande avec manette séparée sous le volant et affichage de la vitesse paramétrée sur le système d'information du conducteur.
- Un message supplémentaire apparaît sur l'affichage tête haute (en option)

En combinaison avec la navigation MMI plus en option avec MMI touch response, le régulateur de vitesse utilise en outre les informations relatives aux pentes ascendantes de la chaussée enregistrées dans les données de navigation.

La fonction contrôle ainsi de manière ciblée les phases de poussée et en roue libre du moteur, favorisant ainsi une conduite plus économique.

- Le limiteur de vitesse permet d'éviter de dépasser la vitesse maximale réglée. La fonction de limiteur de vitesse peut être temporairement désactivée par un kick-down afin de dépasser la vitesse maximale réglée.

La fonction est disponible à partir d'env. 30 km/h et jusqu'à 250 km/h

Caméra multifonction pour système d'assistance à la conduite [QK1]



Audi pre sense® front [6K8]





Audi S6

Équipements disponibles pour
S6 Berline et **S6 Avant**

Sécurité active du véhicule : système d'assistance à la conduite... suite

Avertissement de franchissement de ligne [6I3]

- Aide, dans les limites du système, à éviter que le véhicule s'écarte involontairement de sa trajectoire.
- Si le système est activé et prêt à l'emploi mais que le conducteur n'a pas enclenché le clignotant, l'avertissement de franchissement de ligne corrige la direction pour éviter que le véhicule ne franchisse les lignes de démarcation détectées.

Les vibrations du volant sont réglables selon le souhait du conducteur

- Plage de vitesse à partir d'environ 60 km/h jusqu'à maximum 250 km/h

Équipements techniques

Préparation pour crochet d'attelage [1D8]

Écrous de roues antivol avec indicateur de desserrage d'écrous [1PR]

- Les écrous de roues ne s'enlèvent qu'au moyen de l'adaptateur spécifique fourni
- L'indicateur de desserrage d'écrous détecte un desserrage des écrous de roue et affiche une mise en garde sur le système d'information du conducteur

Outillage de bord [1S2]

Set de réparation pour pneus [1G8]

Trousse de secours, triangle de présignalisation et veste de sécurité [1T3]

- Kit de premiers secours à disposition dans le compartiment latéral gauche du coffre
- Triangle de présignalisation livré avec le véhicule rangé dans le coffre
- Veste de sécurité livrée avec le véhicule rangée dans le vide-poches de la portière côté conducteur

Réservoir de carburant à capacité étendue (73 litres) [0M5]

Réservoir AdBlue à capacité étendue (22 litres) [FK2]



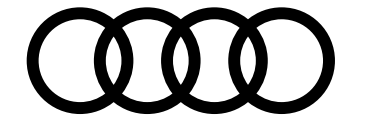

Audi S6

Équipements disponibles pour
S6 Berline et **S6 Avant**

Équipements techniques... suite

Badges extérieurs avec identification du modèle [2Z8]

Alarme antivol [7AL]

- Surveillance périmétrique des portières, du capot avant et du capot de coffre
- Protection volumétrique de l'habitacle par ultrasons (désactivable)
- Avertissement par capteur d'angle d'inclinaison en cas de vol
- Avertisseur sonore à accumulateur en cas de manipulation de câbles

Système de localisation antivol Audi connect [711]

(inclus licence d'utilisation d'1 an)



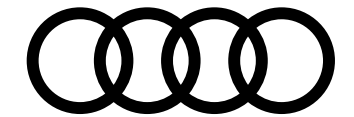

Teintes extérieures

	Business executive [WFE]	S line [WCE]	Design [WCF]	Compétition	Avus [WAF]	S6
Teintes vernies						
Noir Brillant [A2A2]	Gratuit	Gratuit	Gratuit	Gratuit	Gratuit	Gratuit
Blanc Arkona [Z9Z9]	Gratuit	—	Gratuit	—	Gratuit	—
Teintes métallisées						
Argent Fleuret [L5L5]	1 250 €	1 250 €	1 250 €	1 250 €	1 250 €	1 250 €
Blanc Glacière [2Y2Y]	1 250 €	1 250 €	1 250 €	1 250 €	1 250 €	1 250 €
Bleu Firmament [5U5U]	1 250 €	1 250 €	1 250 €	1 250 €	1 250 €	1 250 €
Gris Chronos [Z7Z7]	—	—	—	—	—	1 250 €
Gris Manhattan [H1H1] <small>Attention : Incompatible avec le Pack extérieur S line [PQD]</small>	1 250 €	—	1 250 €	—	1 250 €	—
Noir Mythic [0E0E]	1 250 €	1 250 €	1 250 €	1 250 €	1 250 €	1 250 €
Rouge Grenadine [S5S5]	—	1 250 €	—	1 250 €	—	1 250 €
Teinte nacrée						
Gris Daytona [6Y6Y] <small>Attention : Oblige le Pack extérieur S line [PQD]</small>	—	1 250 €	—	1 250 €	—	1 250 €
Teinte Audi Exclusive						
Audi Exclusive [Q0Q0] <small>Couleur personnalisée selon catalogue Audi exclusive en vigueur</small>	7 100 €	7 100 €	7 100 €	7 100 €	7 100 €	7 100 €

Teintes vernies



Noir Brillant [A2A2]



Blanc Arkona [Z9Z9]

Teintes métallisées



Argent Fleuret [L5L5]



Blanc Glacière [2Y2Y]

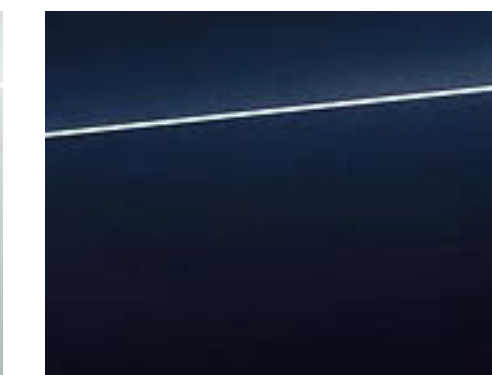

Bleu Firmament [5U5U]

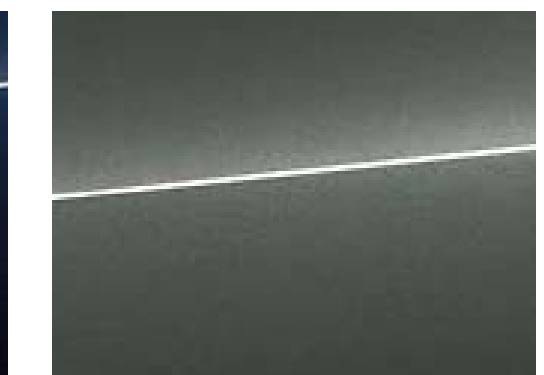

Gris Chronos [Z7Z7]



Gris Manhattan [H1H1]



Noir Mythic [0E0E]



Rouge Grenadine [S5S5]

Teinte nacrée

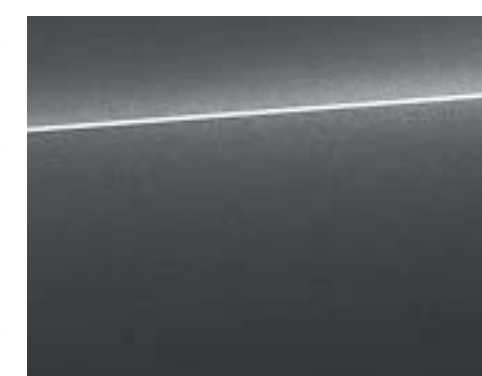

Gris Daytona [6Y6Y]



Jantes

17"

Jantes forgées légères en aluminium style 10 branches [COU]

7,5J x 17", pneus 225/60 R17

Attention : Ne concerne pas la motorisation hybride rechargeable 50 TFSI e

18"

Jantes en aluminium coulé style 5 branches [41I]

8J x 18", pneus 225/55 R18

De série sur la motorisation hybride rechargeable 50 TFSI e

19"

Jantes en aluminium coulé multibranches gris contrasté [V87]

8,5 J x 19", pneus 245/45 R 19

Jantes en aluminium coulé style 5 branches doubles [42R]

Gris contrasté, partiellement polies, 8,5J x 19", pneus 245/45 R19

	Business executive [WFE]	S line [WCE]	Design [WCF]	Compétition	Avus [WAF]	S6
17" Jantes forgées légères en aluminium style 10 branches [COU]	S	—	—	—	—	—
18" Jantes en aluminium coulé style 5 branches [41I]	850 €	—	S	—	—	—
19" Jantes en aluminium coulé multibranches gris contrasté [V87]	—	120 €	—	S	Gratuit	—
19" Jantes en aluminium coulé style 5 branches doubles [42R]	2 350 €	S	1 525 €	225 €	S	—



17" 10 branches [COU]



18" 5 branches [41I]



19" 5 branches doubles [42R]



19" multibranches [V87]

S : proposé en série, — : non proposé.



Jantes

20"

Jantes en aluminium coulé style 5 branches en V [C1S]
Gris contrasté, partiellement polies, 8,5] x 20", pneus 255/40 R20

Jantes en aluminium coulé style 5 branches style "S" [V97]
8,5] x 20", pneus 255/40 R 20

Jantes en aluminium coulé 10 branches Audi Sport [U85]
8,5] x 20", pneus 255/40 R 20

21"

Jantes en aluminium coulé Audi Sport style [46Q]
5 branches doubles, 8,5] x 21" , pneus 255/35 R21

	Business executive [WFE]	S line [WCE]	Design [WCF]	Compétition	Avus [WAF]	S6
20" Jantes en aluminium coulé style 5 branches en V [C1S]	—	1 300 €	2 600 €	1 300 €	1 300 €	
20" Jantes en aluminium coulé style 5 branches style "S" [V97]	—	—	—	—	—	Série
20" Jantes en aluminium coulé 10 branches Audi Sport [U85]	—	2 000 €	—	—	—	2 000 €
21" Jantes en aluminium coulé Audi Sport style [46Q]	—	2 700 €	4 000 €	—	2 700 €	2 000 €



20" 5 branches en V [C1S]



20" 5 branches style "S" [V97]



20" 10 branches Audi Sport [U85]



21" Audi Sport style [46Q]

S : proposé en série, — : non proposé.



Sièges

En fonction des finitions

	Business executive [WFE]	S line [WCE]	Design [WCF]	Compétition	Avus [WAF]	S6
Sièges Standards [Q1A]	S	—	S	—	—	—
Sièges Sport à l'avant [Q1D] - Bourrelets latéraux enveloppants pour un meilleur maintien dans les virages - Repose-cuisses réglable Attention : Oblige sellerie Cuir Valcona [N5D]/[N2R]. Interdit les sièges ventilés [4D3]/[4D8] et sièges avant à mémoire [PV6]	—	S	425 €	S	—	S
Sièges avant Sport "S" [Q4Q] - Appuie-tête intégrés - Estampillage "S" sur le dossier des sièges avant - Réglages électriques : - Hauteur d'assise - Positionnement en longueur - Inclinaison de l'assise et du dossier - Réglages manuels : - Hauteur des ceintures - Bourrelets latéraux enveloppants pour un meilleur maintien dans les virages - Repose-cuisses réglable Seulement disponible avec : - Sellerie Cuir Valcona [N2R] - Sièges avant réglables électriquement incluant fonction mémoire pour le siège conducteur [PV3] Incompatible avec : - Fonction ventilation [4D3] / [4D8] - Préparation multimédia RSE [9WQ] - Appuie-tête confort pour sièges avant [5ZC]	—	1 200 €	—	1 200 €	—	1 200 €
Sièges à Contours Individuels [PS8]	—	—	2 950 €	—	S	—



Sièges Standards [Q1A]



Sièges Sport [Q1D]



Sièges Sport "S" [Q4Q]



Sièges à contours individuels [PS8]

S : proposé en série, — : non proposé.



Selleries

En fonction des finitions

					Business executive [WFE]	S line [WCE]	Design [WCF]	Compétition	Avus [WAF]	S6
Coloris intérieur										
	Code intérieur	Assise centrale/côtés	Surpiqûres	Tableau de bord haut/bas	Tapis - Moquette /ciel de pavillon					
Sièges standards [Q1A]										
Cuir mono.pur [N4M]										
	MP	Noir/Noir	-	Noir/Noir	Noir/Argent Lunaire	S	—	S	—	—
Sièges Sport [Q1D]										
Dinamica Fréquence/cuir [N5K]										
	MZ	Noir/Noir	Gris Roche	Noir/Noir	Noir/Noir	—	S	—	S	—
	TJ	Gris Rotor/ Gris Rotor	Anthracite	Noir/Noir	Noir/Noir	—	S	—	—	S
Cuir Valcona [N5D]										
	MP	Noir/Noir	-	Noir/Noir	Noir/Argent Lunaire	—	—	500 €	—	—
Cuir Valcona [N2R] avec embossage "S" sur dossiers avant										
	MZ	Noir/Noir	Gris Roche	Noir/Noir	Noir/Noir	—	1 150 €	—	1 150 €	—
	TJ	Gris Rotor/ Gris Rotor	Anthracite	Noir/Noir	Noir/Noir	—	1 150 €	—	1 150 €	—

Sièges standards [Q1A]



[N4M] - MP

Sièges Sport "S" [Q1D]



[N5K] - MZ



[N5K] - TJ



[N5D] - MP



[N2R] - MZ



[N2R] - TJ

S : proposé en série, — : non proposé.



Selleries

En fonction des finitions

					Business executive [WFE]	S line [WCE]	Design [WCF]	Compétition	Avus [WAF]	S6
Coloris intérieur										
Code interieur	Assise centrale/côtés	Surpiqûres	Tableau de bord haut/bas	Tapis - Moquette /ciel de pavillon						
Sièges Sport "S" [Q4Q]										
Dinamica® / cuir [N5V] en losange et embossage "S" sur dossiers de sièges avant										
MZ	Noir/Noir	Gris Roche	Noir/Noir	Noir/Noir	—	—	—	—	—	Gratuit
TJ	Gris Rotor/ Gris Rotor	Anthracite	Noir/Noir	Noir/Noir	—	—	—	—	—	Gratuit
Cuir Valcona [N2R] avec embossage "S" sur dossiers avant										
MZ	Noir/Noir	Gris Roche	Noir/Noir	Noir/Noir	—	1 150 €	—	1 150 €	—	1 150 €
TJ	Gris Rotor/ Gris Rotor	Anthracite	Noir/Noir	Noir/Noir	—	1 150 €	—	1 150 €	—	1 150 €
MD*	Rouge Arras/ Rouge Arras	Gris Agate	Noir/Noir	Noir/Noir	—	—	—	—	—	1 150 €
Sièges à Contours Individuels [PS8]										
Cuir Valcona perforé [NOQ]										
MP ⁽¹⁾	Noir/Noir	Gris Roche	Noir/Noir	Noir/Argent Lunaire	—	—	500 €	—	S	—
ZR ⁽¹⁾	Beige Nacré/ Beige Nacré	Gris Agathe	Gris Granit/ Beige Nacré	Beige Nacré/ Argent Lunaire	—	—	—	—	S	—

Sièges Sport "S" [Q4Q]

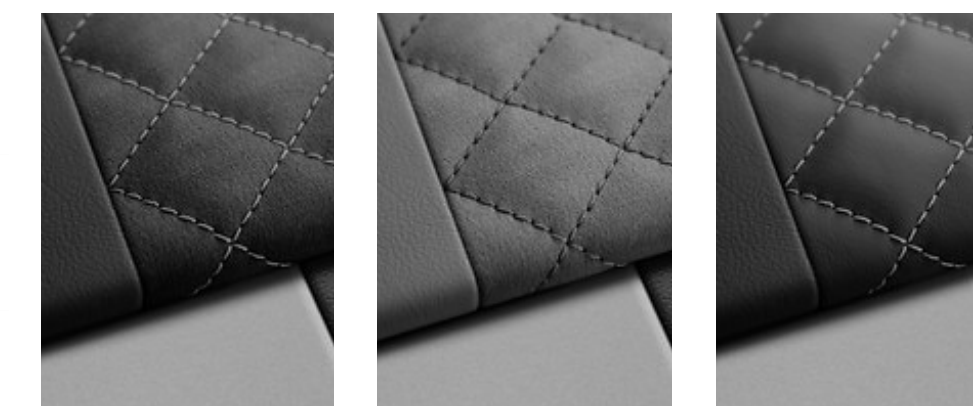

[N5V] - MZ

[N5V] - TJ

[N2R] - MZ

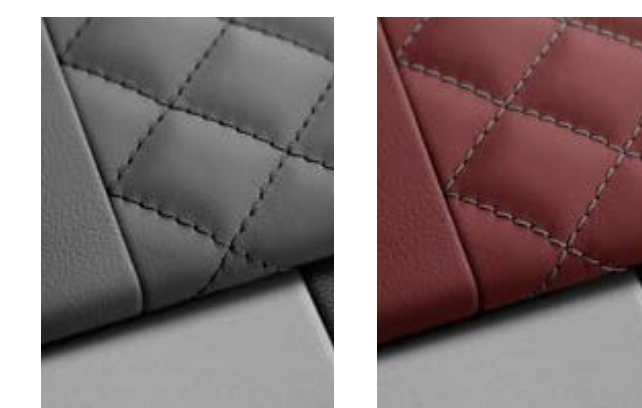

[N2R] - TJ

[N2R] - MD

Sièges à Contours Individuels [PS8]

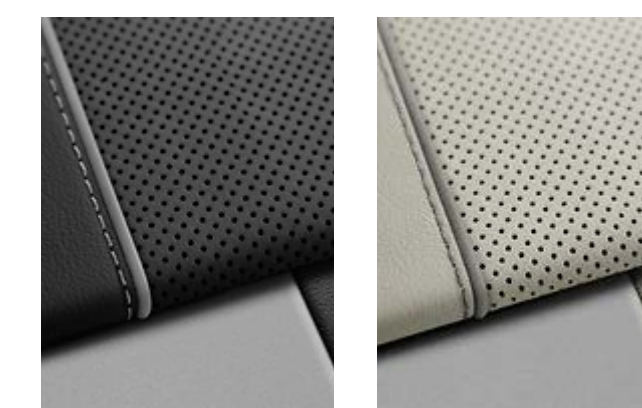

[NOQ] - MP

[NOQ] - ZR

S : proposé en série, — : non proposé. *L'intérieur [MD] oblige le pack cuir [7HD] ou [7HF]. (1)Intérieur seulement disponible en combinaison avec un Pack Cuir [7HD] / [7HF].

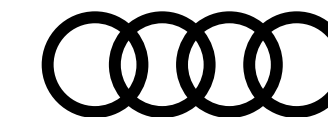

Volants

Volants en cuir multifonction avec palettes

Volant chauffant en cuir à branches doubles [2ZM]

Volant Sport en cuir [1XW]

Volant Sport chauffant en cuir [1XP]

Volant Sport à méplat et contour en cuir [2PF]

Si option [PCC] alors le volant [1XP] devient de série

	Business executive [WFE]	S line [WCE]	Design [WCF]	Compétition	Avus [WAF]	S6
Volant chauffant en cuir à branches doubles [2ZM]	S	—	—	—	—	—
Volant Sport en cuir [1XW]	—	—	S	—	S	—
Volant Sport chauffant en cuir [1XP]	—	—	225 €	—	225 €	—
Volant Sport à méplat et contour en cuir [2PF]	—	S	—	S	—	S



Volant chauffant en cuir à branches doubles [2ZM]



Volant Sport en cuir [1XW]



Volant Sport chauffant en cuir [1XP]



Volant Sport à méplat et contour en cuir [2PF]

S : proposé en série, — : non proposé.



Inserts décoratifs

	Business executive [WFE]	S line [WCE]	Design [WCF]	Compétition	Avus [WAF]	S6
Applications décoratives⁽¹⁾⁽²⁾						
Laque fine gris graphite métal [5MA]	S	—	—	—	—	—
Olivier brun naturel [7TT]	—	—	400 €	—	S	—
Aluminium fragment [5MU]	—	—	S	—	—	—
Aluminium brossé mat foncé [5TG]	—	S	—	S	—	S
Structure carbone [5MK]	—	1 000 €	—	1 000 €	—	900 €
Frêne veiné gris volcan naturel [7TN]	—	—	—	—	400 €	400 €
Touches de commandes et applications décoratives étendues						
Touches de commande noir mat [GS0]	S	—	S	—	—	—
Touches de commande façon verre en noir [GS5] avec réponse haptique incluant style aluminium étendu	—	S	400 €	—	S	S



Laque fine gris graphite métal [5MA]



Olivier brun naturel [7TT]



Aluminium fragment [5MU]



Aluminium brossé mat foncé [5TG]



Structure carbone [5MK]



Frêne veiné gris volcan naturel [7TN]

S : proposé en série, — : non proposé. (1) Applications décoratives sur le tableau de bord, les contre-portes, la console centrale, inclut inserts style aluminium. (2) Seules les applications décoratives en bois comportent un couvercle amovible pour le porte-boissons avant.

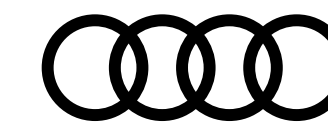

Options

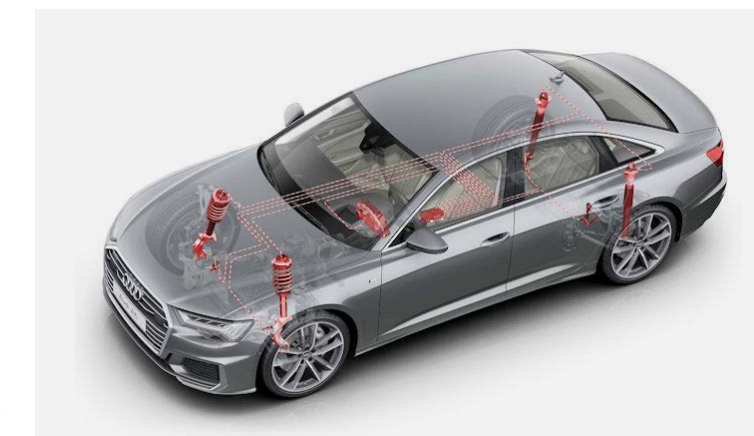

Châssis avec amortissement piloté [1BL]

Châssis, transmission et suspensions

Châssis avec amortissement piloté [1BL]

- Adaptation des amortisseurs aux différentes situations de conduite
- Réglable électroniquement via l'Audi drive select
- Avec essieu avant allégé à 5 bras, barre stabilisatrice et support d'essieu avant solidaire de la carrosserie
- Avec un essieu arrière allégé à 5 bras, suspension à roues indépendantes, barre stabilisatrice et support d'essieu à réglage élastique à l'arrière

Adaptive air suspension : (uniquement pour motorisation 6 cylindres) [1BK]

- Suspension pneumatique à régulation électronique avec amortisseurs adaptatifs en continu sur les 4 roues
- Réglage automatique de la garde au sol et l'amortissement du véhicule
- Correction d'assiette et fonction lift manuelle
- Essieu avant allégé à 5 bras avec barre stabilisatrice et support d'essieu avant solidaire de la carrosserie
- Essieu arrière allégé à 5 bras avec suspension à roues indépendantes, barre stabilisatrice et support d'essieu à réglage élastique à l'arrière
- Réglage des différents modes via l'Audi drive select

Système quattro avec différentiel Sport [GH2]

- Transmission intégrale permanente avec différentiel central autobloquant et différentiel Sport sur l'essieu arrière
 - Calcul permanent de la répartition des couples d'entraînement pour une dynamique de conduite optimale
 - Répartition active et variable de la puissance entre les roues arrière de manière active et variable notamment dans les phases de braquage ou d'accélération en virage
 - Amélioration de la motricité et du comportement routier de la voiture en courbe
- NB : Seulement disponible sur motorisation 50 TDI.

Attention : Oblige :

- Suspensions [1BL] ou [1BK]
- Pack Châssis Dynamique [PHZ]

Business executive [WFE]	S line [WCE]	Design [WCF]	Compétition	Avus [WAF]	S6
—	850 €	1 350 €	850 €	1 350 €	—
—	1 850 €	2 350 €	—	2 350 €	1 050 €
—	—	—	—	1 800 €	1 800 €

S : proposé en série, — : non proposé.

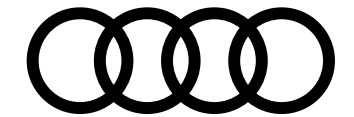

Options

Châssis, transmission et suspensions ... suite

Direction intégrale dynamique [PHZ]

La direction intégrale dynamique assiste le conducteur par des interventions actives sur la direction au niveau des essieux avant et arrière :

- Améliore le comportement dynamique du véhicule sur l'ensemble de la plage de vitesse
- À basse vitesse :
 - Facilite la conduite en amoindrissant l'effort nécessaire sur le volant
 - Réduit d'environ 1,1 mètre le diamètre de braquage du véhicule (braquage inversé des roues arrière)
 - Augmente la maniabilité du véhicule en ville ou lors de manœuvres de stationnement
- À vitesse plus élevée :
 - Améliore la stabilité du véhicule par une adaptation précise de l'angle de braquage des deux essieux (braquage dans le même sens)
 - Augmente la précision dans la direction donnée par le conducteur

Uniquement disponible pour motorisation à transmission intégrale quattro.

Attention : Oblige les suspensions [1BL] ou [1BK]

Étriers de frein laqués rouges avec inscription "S" [PC2]

Business executive [WFE]	S line [WCE]	Design [WCF]	Compétition	Avus [WAF]	S6
—	2 250 €	—	—	2 250 €	—
—	—	—	—	—	475 €



Étriers de frein laqués rouges [PC2]

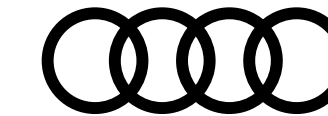

Options

Design extérieur

Suppression de l'identification [2Z0]

du modèle et de l'inscription de la puissance/technologie

Suppression de l'inscription [2Z7]

de la puissance/technologie

Pack Esthétique Noir [4ZD]

Apporte une touche extérieure noire au niveau de :

- Audi Singleframe (calandre)
- Baguettes décoratives sur les vitres latérales
- Pare-chocs avant et arrière

Attention : peut varier selon le modèle et les équipements montés sur véhicule

Pack Esthétique Noir plus [4ZP]

Reprend tous les éléments de [4ZD] + anneaux Audi en noir sur l'avant et l'arrière du véhicule et identification du modèle/moteur en noir

Rampes de pavillon laquées noires (sur Avant uniquement) [3S2]

Attention : Oblige le pack esthétique noir [4ZD]

Boîtiers de rétroviseurs extérieurs laqués Noir brillant [6F]

Attention : Incompatible avec peinture [0E0E]. Oblige le pack esthétique noir [4ZD]

Roue de secours temporaire pour vitesse maximale 80 km/h avec cric [1G5 / 1S1]

Attention : Incompatible avec système audio [8RF]

	Business executive [WFE]	S line [WCE]	Design [WCF]	Compétition	Avus [WAF]	S6
Suppression de l'identification [2Z0]	Gratuit	Gratuit	Gratuit	Gratuit	Gratuit	Gratuit
Suppression de l'inscription [2Z7]	Gratuit	Gratuit	Gratuit	—	Gratuit	Gratuit
Pack Esthétique Noir [4ZD]	—	700 €	700 €	S	700 €	700 €
Pack Esthétique Noir plus [4ZP]	—	950 €	950 €	250 €	950 €	950 €
Rampes de pavillon laquées noires (sur Avant uniquement) [3S2]	—	Gratuit	Gratuit	—	Gratuit	Gratuit
Boîtiers de rétroviseurs extérieurs laqués Noir brillant [6F]	—	130 €	130 €	S	130 €	130 €
Roue de secours temporaire pour vitesse maximale 80 km/h avec cric [1G5 / 1S1]	—	—	—	—	—	250 €



Pack Esthétique Noir [4ZD]

S : proposé en série, — : non proposé.

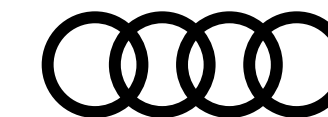

Options

Design intérieur

Tableau de bord et revêtement de porte en deux pièces et une/plusieurs couleurs [6RB]

Ciel de pavillon en tissu noir [6NQ]

Éléments de l'habitacle supérieurs en matériaux synthétiques [7HB]

- Tableau de bord et rebords de portières en matériaux synthétiques Noir ou Gris Granit

Sur la finition S line [WCE] : Noir avec surpiqûres contrastées Gris Acier

Attention : Oblige tableau de bord et revêtement de porte en deux pièces et une/plusieurs couleurs [6RB]

Éléments de l'habitacle supérieurs et inférieurs en matériaux synthétiques [7HD]

- Tableau de bord en matériaux synthétiques Noir ou Gris Granit

- Rebords de portières en matériaux synthétiques Noir ou Gris Granit

Sur la finition S line [WCE] : Noir avec surpiqûres contrastées Gris Acier

- Accoudoirs de portières en matériaux synthétiques Noir, Brun Okapi, Beige Nacré

- Capitonage console centrale en matériaux synthétiques Noir, Brun Okapi, Beige Nacré

Sur la finition S line [WCE] : Noir avec surpiqûres contrastées Gris Roche ou Gris Rotor avec surpiqûres contrastées

Anthracite

Attention : Oblige tableau de bord et revêtement de porte en deux pièces et une/plusieurs couleurs [6RB]

	Business executive [WFE]	S line [WCE]	Design [WCF]	Compétition	Avus [WAF]	S6
Tableau de bord et revêtement de porte en deux pièces et une/plusieurs couleurs [6RB]	Gratuit	S	S	S	S	—
Ciel de pavillon en tissu noir [6NQ]	400 €	S	400 €	S	400 €	S
Éléments de l'habitacle supérieurs en matériaux synthétiques [7HB] - Tableau de bord et rebords de portières en matériaux synthétiques Noir ou Gris Granit Sur la finition S line [WCE] : Noir avec surpiqûres contrastées Gris Acier Attention : Oblige tableau de bord et revêtement de porte en deux pièces et une/plusieurs couleurs [6RB]	500 €	S	S	—	—	S
Éléments de l'habitacle supérieurs et inférieurs en matériaux synthétiques [7HD] - Tableau de bord en matériaux synthétiques Noir ou Gris Granit - Rebords de portières en matériaux synthétiques Noir ou Gris Granit Sur la finition S line [WCE] : Noir avec surpiqûres contrastées Gris Acier - Accoudoirs de portières en matériaux synthétiques Noir, Brun Okapi, Beige Nacré - Capitonage console centrale en matériaux synthétiques Noir, Brun Okapi, Beige Nacré Sur la finition S line [WCE] : Noir avec surpiqûres contrastées Gris Roche ou Gris Rotor avec surpiqûres contrastées Anthracite Attention : Oblige tableau de bord et revêtement de porte en deux pièces et une/plusieurs couleurs [6RB]	—	—	400 €	400 €	S	400 €



Ciel de pavillon en tissu noir [6NQ]

S : proposé en série, — : non proposé.

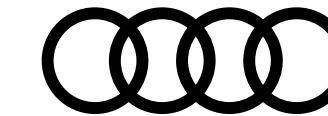

Options

Design intérieur ... suite

Pack Cuir intégral [7HF]

- Tableau de bord en cuir Noir ou Gris Granit
- Rebords de portières en cuir Noir ou Gris Granit
- Sur la finition S line [WCE] : Noir avec surpiqûres contrastées Gris Acier
- Accoudoirs de portières ainsi que capitonnage console centrale en cuir Noir, Brun Okapi, Beige Nacré

En combinaison avec le Pack Sport S line en :

- Noir avec surpiqûres contrastées Gris Roche ou
- Gris Rotor avec surpiqûres contrastées Anthracite

En combinaison avec Audi design selection en :

- Noir avec surpiqûres contrastées Gris Roche
- Beige nacré avec surpiqûres contrastées Gris Agate ou
- Brun cornaline avec surpiqûres contrastées Gris Acier

Attention : Oblige tableau de bord et revêtement de porte en deux pièces et une/plusieurs couleurs [6RB]

Business executive [WFE]	S line [WCE]	Design [WCF]	Compétition	Avus [WAF]	S6
—	—	—	1 150 €	400 €	750 €

S : proposé en série, — : non proposé.

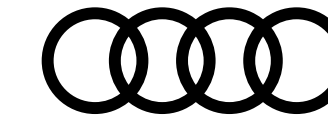

Options

	Business executive [WFE]	S line [WCE]	Design [WCF]	Compétition	Avus [WAF]	S6
Sièges						
Appui lombaire à 4 axes pour les sièges avant [7P1] Réglage électrique, horizontal et vertical	S	S	S	S	S	S
Appuie-tête confort pour sièges avant [5ZC] Déjà inclus dans les sièges à Contours Individuels [PS8] Attention : Incompatibles avec sièges Sport "S" [Q4Q]	S	175 €	175 €	175 €	S	175 €
Sièges avant réglables électriquement incluant fonction mémoire pour le siège conducteur [PV3] - Réglages électriques : - Hauteur d'assise - Positionnement en longueur - Inclinaison du dossier et de l'assise - Appui lombaire à 4 axes réglable électriquement - Fonction mémoire pour le conducteur : - 2 combinaisons de réglage mémorisables pour les sièges avant et les rétroviseurs extérieurs - Mémorisables et accessibles via les touches de mémoire dans la contre-porte Comprend la fonction support lombaire électrique [7P1] Attention : Oblige les rétroviseurs extérieurs à mémoire [6XF] / [6XL] Incompatible avec sièges avant massants [4D8] et sièges à contours individuels [PS8]	S	1 150 €	1 150 €	1 150 €	—	—
Sièges avant réglables électriquement incluant fonction mémoire pour les 2 sièges [PV6] - Réglages électriques : - Hauteur d'assise - Positionnement en longueur - Inclinaison du dossier et de l'assise - Appui lombaire à 4 axes réglable électriquement - Fonction mémoire pour le conducteur et le passager avant : - 2 combinaisons de réglage mémorisables pour les sièges avant et les rétroviseurs extérieurs - Mémorisables et accessibles via les touches de mémoire dans la contre-porte lorsque le conducteur sort du véhicule et le verrouille. Attention : Oblige : sièges à contours individuels [PS8] et rétroviseurs extérieurs à mémoires [6XL]	—	—	Gratuit	—	S	—

S : proposé en série, — : non proposé.



Options

Sièges ... suite

Sièges avant chauffants [4A3]

- Chauffe la partie centrale des assises et des dossiers
- Réglage séparé sur plusieurs positions côtés conducteur et passager avant et sur le pupitre de climatisation
- Si sièges avant Sport (en option), les bourrelets latéraux sont aussi chauffés

Sièges avant et arrière chauffants [4A4]

- Chauffe la partie centrale des assises et des dossiers ainsi que les bourrelets latéraux avec sellerie en cuir, sièges Sport et sièges Sport S
- Réglage séparé sur plusieurs positions côtés conducteur et passager avant et sur le pupitre de climatisation
- Réglage séparé sur plusieurs positions pour les sièges extérieurs arrière

Attention : Oblige la climatisation automatique confort 4 zones [9AQ]

Ventilation des sièges à l'avant [4D3]

- Ventilation active de la partie centrale de l'assise et du dossier pour les sièges conducteur et passager avant
- Réglable sur 3 niveaux directement sur la commande de la climatisation
- Protection contre le refroidissement par chauffage automatique

NB : avec la ventilation de sièges, le cuir des sièges avant et extérieurs arrière est perforé

Attention : Oblige :

- sièges chauffants [4A3] / [4A4]
- sellerie cuir Milano [N5W] ou Valcona [N5D]/[NOQ]
- sièges à réglages électriques [PV3] / [PV6]

Incompatible avec sièges Sport [Q1D]

Fonction massage et ventilation pour sièges avant [4D8]

- Massage de la musculature à l'aide de 10 coussins pneumatiques intégrés aux sièges avant
- 7 programmes de massage : vagues, battements, étirements, détente, épaules, activation et vitalisation
- 3 intensités de réglages via l'appui lombaire avec bouton de massage direct intégré ou via le MMI
- Comprend les fonctions de ventilation de sièges [4D3]

Attention : Oblige :

- Sièges chauffants [4A3] / [4A4]
- Sellerie Cuir Valcona [N5D] / [NOQ]
- Sièges à Contours Individuels [PS8]

	Business executive [WFE]	S line [WCE]	Design [WCF]	Compétition	Avus [WAF]	S6
Sièges avant chauffants [4A3]	S	450 €	S	450 €	S	450 €
Sièges avant et arrière chauffants [4A4]	—	—	450 €	900 €	450 €	900 €
Ventilation des sièges à l'avant [4D3]	—	—	950 €	—	950 €	—
Fonction massage et ventilation pour sièges avant [4D8]	—	—	1 850 €	—	1 850 €	—

S : proposé en série, — : non proposé.

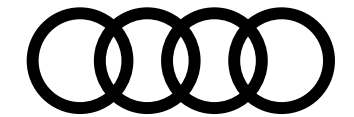

Options

Confort et vie à bord

Toit panoramique en verre (pour Berline uniquement) [3FB]

- Assure une excellente et agréable luminosité dans l'habitacle
- Améliore la climatisation de l'habitacle grâce à un système d'aération efficace
- Grande surface vitrée teintée pour un design avant-gardiste
- Commande électrique pour relever et ouvrir
- Rideau pare-soleil opaque à commande électrique
- Ouverture et fermeture confort de l'extérieur par la clé du véhicule
- Coupe-vent intégré réduisant les bruits de vent quand le toit est ouvert

Toit panoramique en verre (pour Avant uniquement) [3FU]

- Toit ouvrant en verre en 2 parties
- Assure une excellente et agréable luminosité dans l'habitacle
- Améliore la climatisation de l'habitacle grâce à un système d'aération efficace
- Grande surface vitrée teintée pour un design avant-gardiste
- Commande électrique pour relever et ouvrir
- Rideau pare-soleil opaque à commande électrique pour les passagers avant et arrière
- Ouverture et fermeture confort de l'extérieur par la clé du véhicule
- Coupe-vent intégré réduisant les bruits de vent quand le toit est ouvert

Toit panoramique en verre (pour TFSI e Avant) [3FU]

Vitrage acoustique pour les vitres latérales [VW0]

meilleure isolation phonique grâce au double vitrage

Vitrage Privacy (vitres arrière surteintées) [QL5]

Lunette arrière, vitres de portières arrière et vitres latérales arrière surteintées

Pare-brise chauffant avec vitrage confort climatique/acoustique [4GR]

- Pare-brise dégivrant avec vitrage confort climatique/acoustique
- Facilite un dégivrage rapide et garantit l'absence de buée sur le pare-brise grâce à un chauffage à plat
- Comprend balai d'essuie-glace dégivrant
- Commande via la climatisation automatique confort
- Le revêtement réfléchissant du pare-brise réduit l'échauffement de l'habitacle en cas de fort ensoleillement

Attention : Oblige Audi Phone Box [9ZE]. Incompatible avec les badges télépéages

	Business executive [WFE]	S line [WCE]	Design [WCF]	Compétition	Avus [WAF]	S6
Toit panoramique en verre (pour Berline uniquement) [3FB]	–	1 950 €	1 950 €	1 950 €	S	S
Toit panoramique en verre (pour Avant uniquement) [3FU]	–	2 250 €	2 250 €	2 225 €	S	S
Toit panoramique en verre (pour TFSI e Avant) [3FU]	–	2 225 €	2 225 €	–	–	–
Vitrage acoustique pour les vitres latérales [VW0] meilleure isolation phonique grâce au double vitrage	600 €	–	S	600 €	S	S
Vitrage Privacy (vitres arrière surteintées) [QL5] Lunette arrière, vitres de portières arrière et vitres latérales arrière surteintées	S	550 €	550 €	S	S	S
Pare-brise chauffant avec vitrage confort climatique/acoustique [4GR]	700 €	700 €	700 €	700 €	700 €	700 €



Vitrage Privacy [QL5]



Toit panoramique en verre [3FB]

S : proposé en série, – : non proposé.

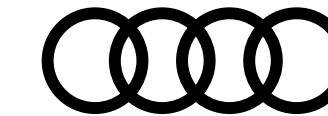

Options

Confort et vie à bord ... suite

Rideaux pare-soleil [3Y5] (Berline) / [3Y4] (Avant)

- Rideau électrique pour la lunette arrière (sur Berline uniquement)
- Rideaux manuels pour les vitres de portières arrière.

Attention : Oblige tableau de bord et revêtement de porte en deux pièces [6RB]

Climatisation automatique confort 4 zones [9AQ]

En plus de la climatisation automatique 2 zones de série, elle offre les fonctions suivantes :

- Température et répartition d'air gauche/droite à l'arrière, réglables séparément
- Diffuseurs d'air sur les montants de pavillon centraux
- Commande tactile de la climatisation à l'arrière
- Régulation efficace des zones de climatisation grâce à la reconnaissance des occupants
- Mode de recyclage automatique par détecteur de pollution et réglage asservi à la position du soleil
- Filtre anti-allergènes empêchant l'entrée de la poussière et des odeurs
- Utilisation de la chaleur résiduelle

Pack Air Quality [2V9]

- Ioniseur d'air : réduit la concentration de particules et de germes nocifs présents dans l'air de l'habitacle
- Aromatisation :
 - Garantit une sensation de fraîcheur dans l'habitacle par diffusion de parfum d'ambiance raffiné
 - Choix parmi 2 essences (Été ou Hiver) et 4 intensités de diffusion différentes (réglage via MMI)

	Business executive [WFE]	S line [WCE]	Design [WCF]	Compétition	Avus [WAF]	S6
Rideaux pare-soleil [3Y5] (Berline) / [3Y4] (Avant)	—	600 €	600 €	600 €	600 €	600 €
Climatisation automatique confort 4 zones [9AQ]	—	950 €	950 €	950 €	S	S
Pack Air Quality [2V9]	—	—	—	—	—	730 €



Pack Air Quality [2V9]

S : proposé en série, — : non proposé.

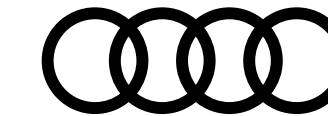

Options

Confort et vie à bord ... suite

Chauffage/ventilation stationnaire [9M9]

- Chauffage stationnaire, réchauffe l'habitacle et dégivre les vitres sans avoir à démarrer le moteur
- Ventilation stationnaire, apporte de l'air frais et abaisse la température intérieure
- Les deux fonctions peuvent être activées à l'aide d'une minuterie et d'une télécommande à fréquence radio séparée
- Une gestion intelligente avec minuterie et programmation du temps de départ calcule la durée de chauffage idéale en temps et énergie
- Télécommande à fréquence radio séparée
- Commandable à distance via l'application "myAudi"
- 2 modes de chauffage au choix :
 - "dégivrer" (mode dégivrage uniquement pour les vitres)
 - "chaud" (mode de réchauffage pour un pré-chauffage supplémentaire de l'habitacle)

Capot de coffre à ouverture et fermeture électriques (De série sur Avant) [4E7]

- Commandable via le bouton de la clé du véhicule, sur la touche de la portière du conducteur ou sur la touche douce de la poignée de coffre
- En combinaison avec la clé confort en option, un mouvement de coup de pied dans la zone à l'arrière du véhicule suffit au cas où vous n'auriez pas les mains libres (poignée virtuelle)

Fermeture assistée des portières (soft close) [GZ2]

- Fermeture confortable et sécurisée des portières
- Ferme automatiquement les portières si elles ont été mal fermées grâce à un servomoteur

Attention : Oblige Pack éclairage intérieur à LED [QQ1] / [QQ2]

	Business executive [WFE]	S line [WCE]	Design [WCF]	Compétition	Avus [WAF]	S6
Chauffage/ventilation stationnaire [9M9]	—	—	2 050 €	—	2 050 €	2 050 €
Capot de coffre à ouverture et fermeture électriques (De série sur Avant) [4E7]	625 €	625 €	625 €	625 €	625 €	S
Fermeture assistée des portières (soft close) [GZ2]	—	—	750 €	750 €	750 €	750 €

S : proposé en série, — : non proposé.

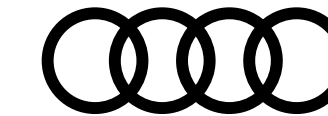

Options

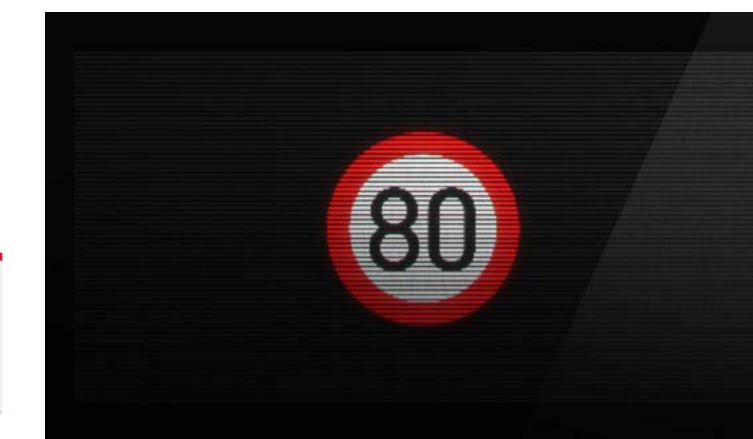

Lecture des panneaux de circulation [QR9]

Assistance à la conduite

Assistant de stationnement [7X5]

- Assiste par des manœuvres appropriées lors du stationnement et de la sortie des places de parking
- Recherche à l'aide de capteurs à ultrasons les places de parking en diagonale et les places longitudinales appropriées
- Calcule le créneau idéal pour les places en diagonale (en marche avant ou arrière) et les places longitudinales
- Accomplit les opérations de braquage en semi-automatique
- Affiche à l'écran les obstacles se trouvant sur le côté en affichant la voie de circulation

Caméra de reconnaissance et lecture des panneaux de circulation [QR9]

- Affichage de la limitation de vitesse détectée sur les panneaux
- Aide le conducteur en affichant, dans les limites du système, les panneaux de circulation détectés :
- Les limitations de vitesse y compris les vitesses temporaires (par exemple sur les autoroutes)
- Les interdictions de dépasser et des limitations de vitesse
- Détection début/fin d'autoroutes, des grands axes, des agglomérations et des zones à trafic réduit
- En cas de pluie ou de remorquage, le système adapte les limitations de vitesse en conséquence
- Si un panneau de signalisation se trouve en dehors du champ de vision de la caméra, le système utilisera les données de navigation MMI
- Les indications du dispositif de reconnaissance des panneaux de circulation sont automatiquement affichées sur l'écran du système d'information du conducteur
- Avertissement du conducteur en cas de non-respect de la limitation de vitesse identifiée

Caméra de recul [KA2]

Discrètement intégrée dans la poignée du coffre, elle permet l'affichage sur l'écran supérieur :

- De la zone de détection derrière le véhicule
- Des éléments de guidage dynamique (voie de circulation selon l'angle de braquage)

	Business executive [WFE]	S line [WCE]	Design [WCF]	Compétition	Avus [WAF]	S6
Assistant de stationnement [7X5]	—	—	—	—	—	500 €
Caméra de reconnaissance et lecture des panneaux de circulation [QR9]	S	S	S	S	S	S
Caméra de recul [KA2]	—	S	S	S	S	S

S : proposé en série, — : non proposé.

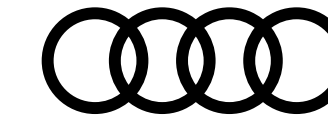

Options

Assistance à la conduite ... suite

Assistant de conduite adaptatif incluant assistant de freinage d'urgence [6I6]

- Combine à la fois l'assistant de maintien de la vitesse adaptatif et l'assistant de stabilité de trajectoire
- Aide le conducteur lors de l'accélération, du freinage, et pour le maintien de la vitesse et de la distance de sécurité ainsi que de la stabilité de trajectoire
- Améliore le confort de conduite sur les longs trajets
- Détecte les marquages au sol, les aménagements latéraux, les véhicules circulant dans les voies parallèles ainsi que plusieurs véhicules qui précèdent
- Calcule une trajectoire virtuelle idéale pour le véhicule
- Intervient sur la direction pour maintenir le véhicule au centre de sa voie de circulation
- Maintient la vitesse paramétrée en continu et le système réagit envers les véhicules qui précèdent en maintenant la distance de sécurité prévue
- Adapte la vitesse sur voie de circulation étroite afin de permettre une conduite décalée, par exemple en cas de travaux
- Fonctionne sur une plage de vitesse de 0 à 250 km/h maximum ou dans un trafic dense
- Assistant de freinage d'urgence:
 - Reconnaît lorsque le conducteur est inactif et prévient le conducteur par un avertissement visuel, acoustique et haptique
 - Si absence de réaction du conducteur, prise en charge de la direction du véhicule et freinage automatique du véhicule jusqu'à l'arrêt complet sur sa propre voie de circulation
 - Active simultanément les mesures de protection Audi pre sense® pour permettre le secours des passagers
 - En cas de besoin, un appel d'urgence automatique est lancé

Attention : Oblige Pack Assistance Route [PCC]

Pack Audi Lane Assist [PCB]

Comprend :

- Avertissement de franchissement de ligne incluant assistant de freinage d'urgence [6I5]
- Reconnaissance par caméra de panneaux de signalisation [QR9]

Attention : Oblige Assistant feux de route [8G1] ou projecteurs Matrix LED [PX6] / [PXC]

	Business executive [WFE]	S line [WCE]	Design [WCF]	Compétition	Avus [WAF]	S6
Assistant de conduite adaptatif incluant assistant de freinage d'urgence [6I6]	S	Gratuit	Gratuit	Gratuit	Gratuit	Gratuit
Pack Audi Lane Assist [PCB]	—	650 €	650 €	—	650 €	650 €

S : proposé en série, — : non proposé.

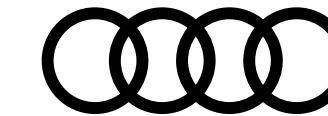

Options



Découvrez toutes
 les vidéos dédiées
 sur notre chaîne
 YouTube



Pack Assistance Ville [PCM]

Assistance à la conduite ... suite

Pack Audi Side Assist [PCH]

Comprend :

- Avertisseur de changement de file [7Y1]
- Avertisseur de sortie
- Alerte de trafic transversal arrière
- Audi pre sense® rear [7W3]

Attention : Incompatible avec Pack Assistance [PCM]

Pack Assistance Ville [PCM]

Ensemble de fonctions d'assistance spécialement conçues pour la circulation en milieu urbain.

Le Pack comprend :

- Assistant de croisement [JX1]
- Avertisseur de changement de file [7Y1]
- Avertisseur de sortie
- Alerte de trafic transversal arrière
- Audi pre sense® rear [7W3]

Attention : Oblige rétroviseurs extérieurs avec fonction jour/nuit automatique [6XK] / [6XL]

Pack Assistance Route [PCC]

Ensemble de fonctions d'assistance dédiées à la conduite sur route et pour les longs trajets :

- Assistant de conduite adaptatif incluant assistant de conduite en embouteillage
- Assistant de maintien de la vitesse adaptatif [8T5]
- Assistant de conduite adaptatif incluant assistant de freinage d'urgence [6I6]
- Assistant d'efficience
- Assistant de changement de direction. Assistant d'évitement d'urgence
- Reconnaissance par caméra des panneaux de signalisation [QR9]
- Assistant de feux de route

Comprend les fonctionnalités du Pack Audi Lane Assist [PCB].

Attention : Oblige Assistant feux de route [8G1] ou projecteurs Matrix LED [PX6] / [PXC]

Supprime le volant sport à méplat [2PF] sur la finition Compétition et S Line qui est remplacé par le volant sport sans méplat chauffant [1XP]

	Business executive [WFE]	S line [WCE]	Design [WCF]	Compétition	Avus [WAF]	S6
Pack Audi Side Assist [PCH]	—	—	—	—	—	725 €
Pack Assistance Ville [PCM]	1 425 €	1 425 €	S	1 425 €	S	1 425 €
Pack Assistance Route [PCC]	S	2 350 €	2 350 €	2 350 €	2 350 €	2 350 €

S : proposé en série, — : non proposé.

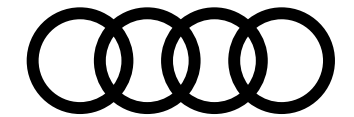

Options

Assistance à la conduite ... suite

Pack Assistance Stationnement [PCV]

Comprend :

- Assistant de stationnement [7X5]
- Caméras périphériques 360° [KA6] :
 - 4 caméras périphériques grand angle couvrent l'intégralité de la zone tout autour du véhicule
 - Différentes perspectives pour manœuvres plus aisées
 - Contrôle des caméras via le système MMI
 - Visualisation virtuelle en 3D du véhicule et de son environnement (orientable, modulable et zoomable)
- Fonction "Bird View" : les images des 4 caméras sont réunies dans une vue du dessus virtuelle
- Vue depuis les roues avant ou arrière : permet entre autres de se garer avec une meilleure visibilité du trottoir
- Vue depuis la caméra de recul : avec des éléments auxiliaires qui contribuent à faciliter le stationnement en diagonale et l'attelage de remorques
- Vue depuis la caméra frontale : des lignes d'aide affichées facilitent le stationnement et la visibilité d'obstacles devant le véhicule
- Vue panoramique à l'avant et à l'arrière : vue à presque 180° qui permet de sortir facilement des places de stationnement étroites, entrées de cours ou carrefours complexes
- S'active au passage de la marche arrière ou via le système MMI

Business executive [WFE]	S line [WCE]	Design [WCF]	Compétition	Avus [WAF]	S6
S	1 300 €	1 300 €	1 300 €	1 300 €	1 300 €



Pack Assistance Stationnement [PCV]

S : proposé en série, — : non proposé.



Options

Audio, Navigation, Connectivité et Infodivertissement

Bang & Olufsen Premium Sound System avec son 3D [9VS]

- 16 haut-parleurs incluant des haut-parleurs au son 3D, un haut-parleur central et un subwoofer
- Amplificateur à 15 canaux d'une puissance totale de 705 watts
- Acoustique enveloppante grâce au nouveau son tridimensionnel pour les sièges avant
- Haut-parleurs supplémentaires situés dans les montants avant ainsi que des haut-parleurs médium
- Technologie "Symphoria" développée par l'institut Fraunhofer (sonorité tridimensionnelle)
- Fonction surround 3D

Attention : Oblige Pack éclairage intérieur à LED [QQ1] ou [QQ2]

Bang & Olufsen Advanced Sound System avec son 3D [8RF]

Système audio haut de gamme offrant une prestation sonore fidèle d'une qualité exceptionnelle dans les moindres recoins de l'habitacle avec un rendu sonore 3D

- 19 haut-parleurs incluant des haut-parleurs au son 3D à l'avant et à l'arrière, un haut-parleur central et un subwoofer
- Amplificateurs BeoCore à 19 canaux avec technologie ICE Power d'une puissance totale de 1 820 W
- 2 lentilles acoustiques à déploiement automatique situées sur le tableau de bord
- Pour chaque haut-parleur :
 - Étage de sortie séparé
 - Protection en aluminium exclusive
 - Aimants néodymes de qualité supérieure
- Compensation dynamique des bruits ambiants
- Volume sonore asservi à la vitesse
- Acoustique enveloppante grâce au nouveau son en 3D à l'avant et à l'arrière
- Technologie Symphoria 2.0 3D développée par l'institut Fraunhofer
- Fonction son "surround 3D"

Attention : Oblige un Pack éclairage intérieur à LED [QQ1] / [QQ2].
Incompatible avec roue de secours [1G5]

Audi virtual cockpit plus [9S9]

avec écran couleur 12,3 pouces incluant affichage de la carte de navigation

Attention : pour les motorisations TFSI e [9S8] Virtual cockpit.

	Business executive [WFE]	S line [WCE]	Design [WCF]	Compétition	Avus [WAF]	S6
Bang & Olufsen Premium Sound System avec son 3D [9VS]	1 000 €	1 000 €	1 000 €	1 000 €	S	S
Bang & Olufsen Advanced Sound System avec son 3D [8RF]	—	—	—	—	6 250 €	6 250 €
Audi virtual cockpit plus [9S9]	S	S	S	—	S	S



B&O Premium Sound System 3D [9VS]



Bang & Olufsen Advanced Sound System [8RF]

S : proposé en série, — : non proposé.

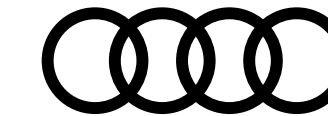

Options

	Business executive [WFE]	S line [WCE]	Design [WCF]	Compétition	Avus [WAF]	S6
Audio, Navigation, Connectivité et Infodivertissement... suite						
Audi phone box [9ZE] - Situé au niveau de l'accoudoir central à l'avant - Limite le rayonnement nocif à l'intérieur du véhicule - Améliore la qualité de réception en passant par l'antenne extérieure - Dimensions maximum du téléphone admissible : 170 mm × 87 mm - Chargement batterie téléphone par prise USB type C ou sans fil par induction (standard Qi) - Avertissement en cas d'oubli du téléphone - Affichage de l'état de charge sur l'écran du MMI	S	600 €	S	600 €	S	S
Lecteur DVD [7D5] - Monté dans la boîte à gants - Compatible avec formats de fichiers MP3, WMA et AAC	—	—	—	—	—	150 €
Accès au véhicule et clés						
Clé confort incluant déverrouillage du coffre par capteur (sans Safelock) [PGC] - Accès et démarrage du véhicule mains libres (keyless access) - Déverrouillage du véhicule en appuyant sur la poignée d'une portière (avec clé à proximité) - Verrouillage du véhicule depuis l'extérieur en effleurant l'une des touches tactiles se trouvant sur chaque poignée de portière - Déverrouillage du hayon via la touche "coffre" de la télécommande ou via la poignée du coffre ou en simulant un mouvement de coup de pied dans la zone à l'arrière du véhicule - Clé avec finition laquée Noire à haute brillance et barrettes métalliques latérales style aluminium Attention : Oblige Pack éclairage LED intérieur [QQ1] / [QQ2]	S	975 €	S	975 €	S	—
Clé confort (avec fonction Safelock) et Alarme antivol [PGB] Attention : Oblige Pack éclairage LED intérieur [QQ1] / [QQ2]	—	1 550 €	600 €	1 550 €	600 €	—

S : proposé en série, — : non proposé.



Options

Accès au véhicule et clés ... suite

Clé Audi connect [2F1]

Votre smartphone se transforme en clé numérique pour votre véhicule.

Permet de gérer les fonctionnalités suivantes :

- Verrouillage/Déverrouillage du véhicule : en positionnant le téléphone à proximité de la poignée de portière
- Démarrage du moteur : en plaçant l'appareil sur le support universel pour téléphone portable situé sur l'accoudoir central à l'avant
- La clé Audi connect fonctionne avec la technologie Near Field Communication (NFC)
- Possibilité d'attribuer jusqu'à 5 clés numériques différentes via l'application myAudi
- Comprend une carte compatible NFC

Attention : Oblige un compte myAudi activé avec un utilisateur principal authentifié.

Seulement compatible avec téléphones équipés de la technologie NFC + installation de l'application gratuite "myAudi" disponible en téléchargement.

Oblige la clé confort [PGB] / [PGC] et un Pack éclairage intérieur à LED [QQ1] / [QQ2]

Systeme de localisation antivol Audi connect (inclus licence d'utilisation d'1 an) [711]

NB : Jusqu'à la semaine de production 48/2020, cette option usine sera remplacée par un système de tracking post-monté au sein du réseau Audi France. Veuillez-vous rapprocher de vos distributeurs pour en connaître tous les détails.

Télécommande programmable "HomeLink" [VC2]

- Unité de commande/émetteur intégré au véhicule
- Permet l'ouverture télécommandée de portes de garage et de portails extérieurs
- Télécommande à fréquence radio programmable
- Mémorisation possible de 8 portes de garage et portails maximum

	Business executive [WFE]	S line [WCE]	Design [WCF]	Compétition	Avus [WAF]	S6
Clé Audi connect [2F1]	200 €	200 €	200 €	200 €	200 €	200 €
Systeme de localisation antivol Audi connect (inclus licence d'utilisation d'1 an) [711]	850 €	850 €	850 €	850 €	850 €	S
Télécommande programmable "HomeLink" [VC2]	—	300 €	—	300 €	300 €	300 €



Clé Audi connect [2F1]



Options

Vision et éclairage

Rétroviseurs extérieurs avec les fonctions électriques suivantes [6XF]

- Dégivrants
- Rabattables électriquement
- Fonction mémoire
- Rabat automatique pour le rétroviseur côté passager avant
- Clignotants à LED intégrés

Attention : Oblige sièges avec fonction mémoire [PV3] ou [PV6]

Rétroviseurs extérieurs avec les fonctions électriques suivantes [6XL]

- Réglables
- Dégivrants
- Rabattables électriquement
- Fonction jour/nuit automatique des deux côtés
- Fonction mémoire
- Rabat automatique pour le rétroviseur extérieur côté passager avant (manœuvre de stationnement)
- Clignotants à LED intégrés

Attention : Oblige sièges avec fonction mémoire [PV3] ou [PV6]

	Business executive [WFE]	S line [WCE]	Design [WCF]	Compétition	Avus [WAF]	S6
Rétroviseurs extérieurs avec les fonctions électriques suivantes [6XF]	—	Gratuit	—	Gratuit	—	—
Rétroviseurs extérieurs avec les fonctions électriques suivantes [6XL]	S	125 €	Gratuit	125 €	S	S

S : proposé en série, — : non proposé.

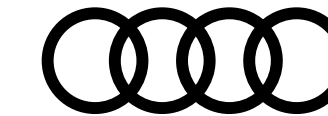

Options

Vision et éclairage ... suite

Projecteurs Matrix LED [PX6]

- Signature lumineuse caractéristique et imposante style jour/nuit
- Phares intégralement à technologie LED
- Technologie innovante basée sur un système de caméra et de sources lumineuses à LED pour diffusion lumineuse adaptée
- Éclairage puissant et précis ne dérangeant pas les autres usagers de la route
- Fonction anti-éblouissement automatique des panneaux de circulation
- Feux diurnes avec aspect visuel optimisé
- Feux de croisement / de route / de position
- Clignotants dont clignotants arrière dynamiques
- Feux de bifurcation
- Éclairage tout temps
- Feux d'autoroute
- Feux de virage synthétiques
- Réglage automatique et dynamique du site des phares
- Éclairage d'intersection (si navigation activée)
- Lave-phares haute pression [8X1]

	Business executive [WFE]	S line [WCE]	Design [WCF]	Compétition	Avus [WAF]	S6
Projecteurs Matrix LED [PX6]	1 650 €	S	S	S	S	S
Projecteurs HD Matrix LED [PXC]	2 475 €	650 €	650 €	650 €	650 €	650 €

S : proposé en série, — : non proposé.

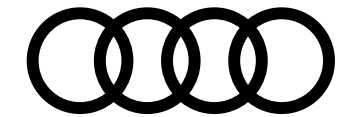

Options

Vision et éclairage ... suite

Assistant de vision nocturne [9R1]

- Améliore la visibilité dans l'obscurité par une visualisation électronique de l'environnement de la voie de circulation
- Assiste le conducteur lors de conduites nocturnes par l'affichage de son environnement extérieur grâce à une caméra thermique
- Les personnes et animaux sauvages de grande taille sont marqués en jaune dans le système d'information du conducteur
- En cas de danger les risques détectés sont marqués en rouge, un triangle de présignalisation s'affiche et un avertissement sonore retentit
- Activation automatique en cas d'obscurité si les feux de croisement sont allumés ou si le bouton d'éclairage rotatif se trouve en mode "Auto"
- Si véhicule équipé de projecteurs Matrix LED HD [PX6]/[PXC] : en cas de détection d'une personne, mise en évidence par un phare qui s'allume brièvement à 3 reprises (feu de marquage avec détection de piéton)
- Si véhicule équipé de l'affichage tête haute [KS1] : affichage supplémentaire des avertissements dans l'affichage tête haute

Attention : Oblige les lave-phares haute pression [8X1] et la climatisation automatique confort 4 zones [9AQ]

Affichage tête haute (Head-Up Display) [KS1]

- Affichage contrasté en couleur évitant le plus possible de quitter la route des yeux
- Projection dans le champ de vision du conducteur d'informations pertinentes à la conduite
- Selon équipements montés sur véhicule, affichage des informations sur les systèmes d'assistance, la navigation ou des signaux d'avertissement
- Réglable en hauteur

Essuie-glace adaptatifs avec buses de lavage intégrées [9PF]

- Système d'essuie-glace adaptatif pour une meilleure visibilité par tous les temps
- Le liquide de lave-glace est directement pulvérisé devant les balais d'essuie-glace et balayé presque aussitôt
- Essuie-glace dégivrants

Business executive [WFE]	S line [WCE]	Design [WCF]	Compétition	Avus [WAF]	S6
—	2 550 €	—	2 550 €	2 550 €	2 550 €
1 650 €	1 650 €	1 650 €	1 650 €	S	1 650 €
—	425 €	425 €	425 €	425 €	425 €



Assistant de vision nocturne [9R1]



Affichage tête haute [KS1]

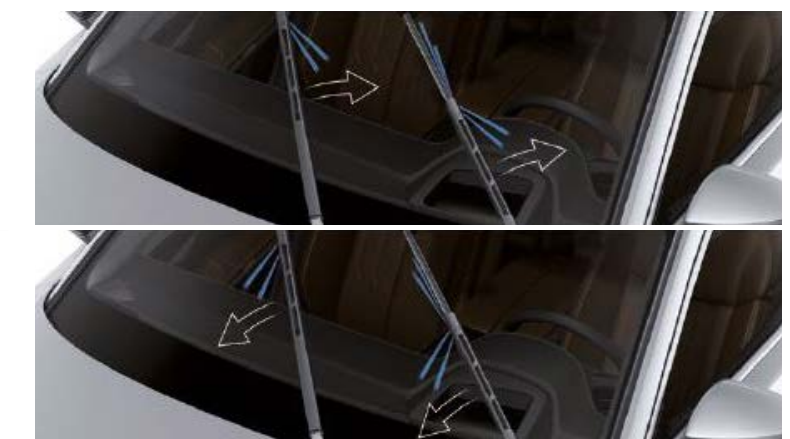

Essuie-glace avec buses intégrées [9PF]

S : proposé en série, — : non proposé.

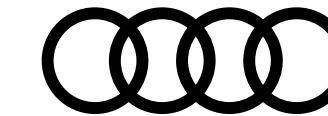

Options

Vision et éclairage ... suite

Assistant de feux de route [8G1]

- Reconnaissance automatique des phares en sens inverse, des feux arrière et des autres automobilistes ainsi que d'autres sources lumineuses
- Selon la situation, les feux de route sont automatiquement activés ou désactivés

Pack Éclairage intérieur à LED [QQ1]

En plus de l'éclairage intérieur de série :

- Éclairage des seuils de portières arrière
- Éclairage d'ambiance du tissu des portières avant/arrière
- Éclairage périphérique dans les poignées de portières extérieures avant/arrière
- Éclairage d'ambiance du tableau de bord

Pack Éclairage Ambiance LED multicolore [QQ2]

En plus du Pack Éclairage LED, comprend :

- 6 profils de couleur prédéfinis
- 1 profil de couleur supplémentaire interactif et personnalisable parmi une gamme de 30 couleurs
- Réglage séparé des teintes lumineuses de contours et d'ambiance
- Éclairage des zones suivantes : vide-poches de portières avant/arrière, contour des portières avant/arrière, tissu des portières avant/arrière, console centrale à l'avant, contour de la console centrale à l'avant
- Éclairage de contour avec inscription quattro éclairée ou anneaux Audi éclairés (sur traction avant) sur le tableau de bord côté passager avant
- Éclairage d'ambiance du tableau de bord

	Business executive [WFE]	S line [WCE]	Design [WCF]	Compétition	Avus [WAF]	S6
Assistant de feux de route [8G1]	S	S	S	S	S	—
Pack Éclairage intérieur à LED [QQ1]	S	S	S	S	—	—
Pack Éclairage Ambiance LED multicolore [QQ2]	300 €	300 €	300 €	300 €	S	S

S : proposé en série, — : non proposé.

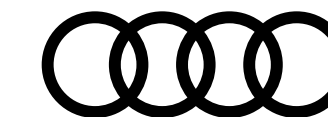

Options

	Business executive [WFE]	S line [WCE]	Design [WCF]	Compétition	Avus [WAF]	S6
Sécurité						
Airbags latéraux à l'avant et à l'arrière incluant système d'airbags de tête [4X4]	525 €	525 €	525 €	525 €	525 €	525 €
Fixation pour sièges enfants ISOFIX [PIH] pour le siège passager avant avec commande de sécurité enfant électrique sur les portières arrière	50 €	50 €	50 €	50 €	50 €	—
Audi pre sense® Pack arrière [4X9] - Airbags latéraux arrière - Système d'airbags de tête - Prétensionneurs de ceinture arrière réversibles (permet un resserrement préventif des ceintures de sécurité en cas de danger)	—	—	—	850 €	850 €	850 €
Système de glissière avec rails de fixation (uniquement disponible sur Avant) [3GN]	210 €	210 €	210 €	—	210 €	—
Système avancé de contrôle de pression des pneus [7K3] - Mesure en temps réel durant la marche véhicule de la pression de chaque pneu - Reconnaissance des Roues complètes hiver Audi - Avertissement visuel et sonore en cas de baisse de pression sur une ou plusieurs roues - Affichage sur le système d'information du conducteur et le MMI - L'état de pression et température de chaque roue s'affiche sur le MMI pendant le trajet	350 €	350 €	350 €	350 €	350 €	350 €

S : proposé en série, — : non proposé.



Options

Équipement technique

Crochet d'attelage [1D4]

- Pivotement mécanique se verrouille et se déverrouille facilement à l'aide d'un dispositif de déclenchement
- Boule escamotable mécaniquement avec déverrouillage électrique
- Col de cygne et boule en acier forgé
- Stabilisation d'attelage par le contrôle électronique de stabilisation (ESC)
- Commande par touche dans le coffre
- Prise de remorque intégrée et pivotante : Permet le fonctionnement continu des appareils électriques installés dans la remorque/la caravane (même en roulant)
- Rabattable de façon invisible derrière le pare-chocs arrière quand elle n'est pas utilisée

Crochet d'attelage incluant dispositif de stabilisation de l'attelage [1D9]

- Crochet d'attelage avec rotule orientable électriquement
- Col de cygne et boule en acier forgé
- Stabilisation d'attelage par le contrôle électronique de stabilisation (ESC)
- Commande par touche dans le coffre
- Prise de remorque intégrée et pivotante :
- Permet le fonctionnement continu des appareils électriques installés dans la remorque/la caravane (même en roulant)
- Rabattable de façon invisible derrière le pare-chocs arrière quand elle n'est pas utilisée
- Dispositif de stabilisation mécanique :
- Aide le conducteur à diriger la remorque lors d'une marche arrière
- Le conducteur ne doit pas stabiliser lui-même la remorque en permanence
- Permet d'éviter toute collision entre le véhicule et la remorque
- La remorque peut être dirigée à l'aide du bouton poussoir rotatif du MMI
- Compatible avec toutes les remorques à timon fixe
- Informations concernant l'attelage et l'état du système affichées sur l'écran du MMI

Attention : Audi recommande de sélectionner un dispositif de stabilisation avec garnitures de friction latérales sur le crochet qui permettent de réduire l'usure. Attention : Oblige une caméra de recul [KA2]. Incompatible avec le Pack Assistance Stationnement [PCV]

	Business executive [WFE]	S line [WCE]	Design [WCF]	Compétition	Avus [WAF]	S6
Crochet d'attelage [1D4]	950 €	950 €	950 €	950 €	950 €	950 €
Crochet d'attelage incluant dispositif de stabilisation de l'attelage [1D9]	—	1 200 €	1 200 €	1 200 €	1 200 €	—

S : proposé en série, — : non proposé.

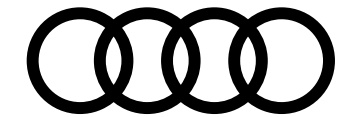

Options

Audi exclusive

	Code	Prix TTC
Sellerie en cuir Valcona Audi exclusive - Partie centrale des sièges, bourrelets latéraux, appuie-tête et accoudoir central à l'avant en cuir Valcona - Panneaux de contreportes en Dinamica - Couleurs du cuir et des surpiqûres au choix parmi l'offre de couleurs principales Audi exclusive Attention : Oblige [N2R] Cuir Valcona avec embossage "S" sur dossier avant.	[YZ1]	3 900 €
Éléments de l'habitacle en cuir supérieurs et inférieurs Audi exclusive Attention : Oblige [7HF] Pack cuir intégral.	[YS]]	3 000 €
Éléments de commande en cuir noir Audi exclusive	[YVU]	900 €
Tapis de sol Audi exclusive	[YSR]	550 €

S : proposé en série, — : non proposé.



Accessoires d'Origine Audi®

Pour un confort toujours plus optimal et une sécurité accrue, Audi vous propose un large panel d'accessoires, tous certifiés d'origine Audi.

Plus d'accessoires sur Audi Shopping World >

Entretien

Mallette entretien

Transport

Barres de toit

– Pour véhicule avec rampes de pavillon (A6 Avant)

– Pour véhicule sans rampes de pavillon (A6 Berline)

Sac pour barres de toit

Coffre de toit noir avec teinture spécifique brillante

– Modèle 300L (pour bagages)

– Modèle 360L (pour skis et bagages)

– Modèle 405L (pour skis et bagages)

Porte-skis

– Porte-skis et snowboards (4 paires de skis ou 2 snowboards)

– Porte-skis et snowboards (6 paires de skis ou 4 snowboards)

Référence	Prix ⁽¹⁾ TTC
4L0-096-353-C	80 €
4K9-071-151	275 €
4K5-071-126-A	275 €
8R0-071-156-D	49 €
8V0-071-200- -Y9B	539 €
8X0-071-200- -Y9B	599 €
8K0-071-200- -Y9B	815 €
4M0-071-129	145 €
4M0-071-129-A	185 €



Mallette entretien



Coffre de toit noir



Barres de toit, A6 Avant



Barres de toit, A6 Berline



Porte-skis et snowboards

Les prix présentés dans cette brochure sont des tarifs conseillés clients au 1^{er} janvier 2021, exprimés en € TTC hors pose et hors main-d'œuvre dans la limite des stocks disponibles. Pour tout renseignement, rapprochez-vous de votre conseiller client chez votre Partenaire Audi Service.

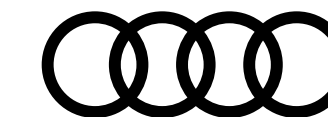

Accessoires d'Origine Audi® ...suite

Pour un confort toujours plus optimal et une sécurité accrue, Audi vous propose un large panel d'accessoires, tous certifiés d'origine Audi.

Plus d'accessoires sur Audi Shopping World >

Transport... suite

Porte-vélo (1 vélo)
pour barre de toit

Porte-vélo
pour crochet d'attelage

Confort & Protection

Tapis de coffre

– Pour A6 Avant

– Pour A6 Berline

Cuve de coffre

Attention : Uniquement pour A6 Avant

Boîte de rangement pour coffre

Jeu de 2 tapis caoutchouc avant
pour une protection toutes saisons

Jeu de 2 pare-soleil

Référence	Prix ⁽¹⁾ TTC
80A-071-128	145 €
4K0-071-105	625 €
Confort & Protection	
Tapis de coffre	
– Pour A6 Avant	
– Pour A6 Berline	
Cuve de coffre	
Attention : Uniquement pour A6 Avant	
Boîte de rangement pour coffre	
Jeu de 2 tapis caoutchouc avant	
pour une protection toutes saisons	
Jeu de 2 pare-soleil	
4K0-061-180	99 €
4K5-061-180	99 €
4K0-061-170	255 €
8U0-061-109	40 €
83B-061-501- -041	45 €
4K9-064-160-A	155 €



Porte-vélo toit

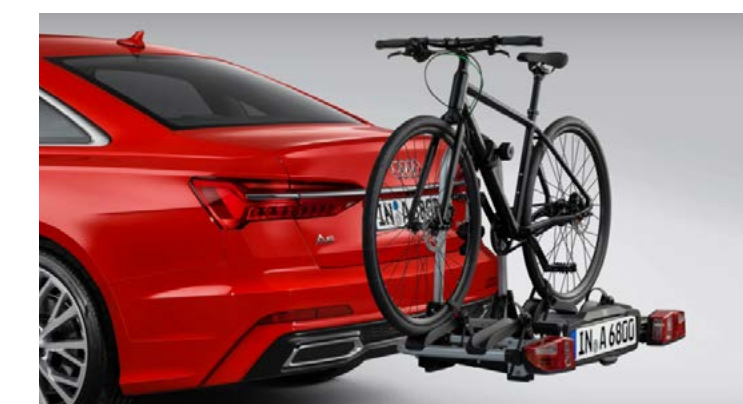

Porte-vélo attelage



Tapis de coffre Avant



Tapis de coffre Avant



Cuve de coffre

Les prix présentés dans cette brochure sont des tarifs conseillés clients au 1^{er} janvier 2021, exprimés en € TTC hors pose et hors main-d'œuvre dans la limite des stocks disponibles. Pour tout renseignement, rapprochez-vous de votre conseiller client chez votre Partenaire Audi Service.

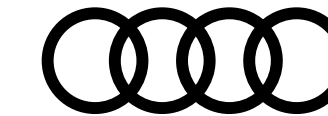

Accessoires d'Origine Audi® ...suite

Pour un confort toujours plus optimal et une sécurité accrue, Audi vous propose un large panel d'accessoires, tous certifiés d'origine Audi.

Plus d'accessoires sur Audi Shopping World >

Confort & Protection ... suite

Protection de banquette pour chiens

S'installe sur la banquette arrière

Harnais de sécurité pour chien

– Taille S

– Taille M

– Taille L

Protection anti-rongeurs

Famille

Siège enfant Kidfix XP

Avec ISOFIX pour enfants de 15 à 36 kg - Coloris noir/rouge

Siège bébé Dualfix i-Size avec ISOFIX

Pour les enfants de leur naissance à 105 cm - Coloris noir/rouge - Système de rotation à 360°

Référence	Prix ⁽¹⁾ TTC
8X0-061-680-A	145 €
8X0-019-409	75 €
8X0-019-409- -A	99 €
8X0-019-409- -B	115 €
8U0-054-650	255 €
4M0-019-904- -EUR	385 €
4M0-019-902	729 €



Protection de banquette pour chiens



Protection anti-rongeurs

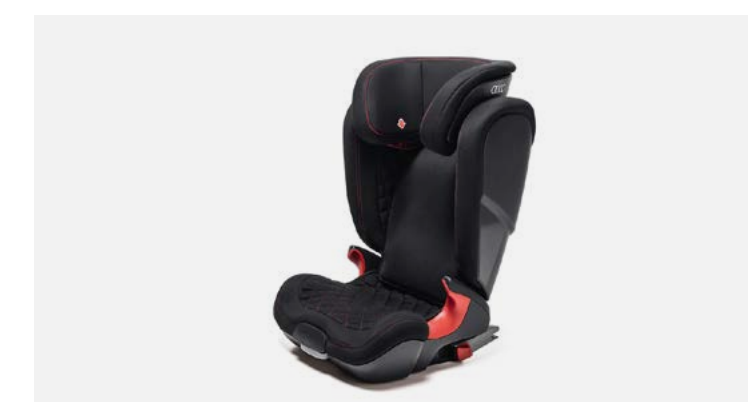

Siège enfant Kidfix XP

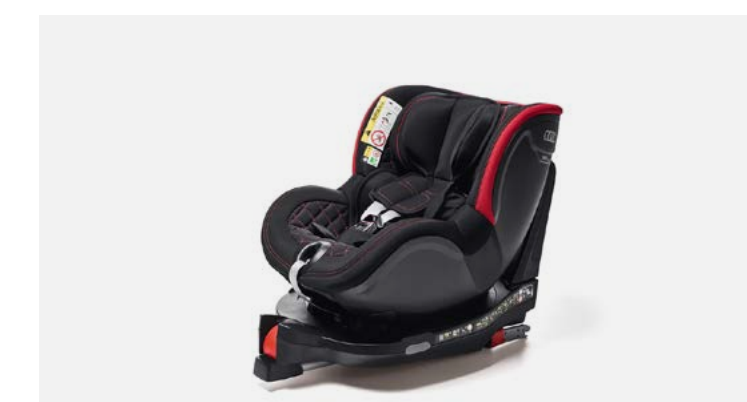

Siège bébé Dualfix i-Size avec ISOFIX

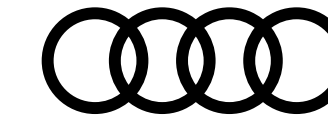

Accessoires d'Origine Audi® ...suite

Pour un confort toujours plus optimal et une sécurité accrue, Audi vous propose un large panel d'accessoires, tous certifiés d'origine Audi.

[Plus d'accessoires sur Audi Shopping World >](#)

Communication

Casque Bluetooth

Design & Sportivité

Éclairage de seuil de porte

Projection des anneaux Audi à l'ouverture des portes - (Nécessite le Pack éclairage)

Repose-pied et patins de pédales en acier

Pour boîte automatique

Référence	Prix ⁽¹⁾ TTC
4H0-051-701-C	139 €
4G0-052-133-G	129 €
4K1-064-205-A	130 €



Casque Bluetooth



Éclairage de seuil de porte

Les prix présentés dans cette brochure sont des tarifs conseillés clients au 1^{er} janvier 2021, exprimés en € TTC hors pose et hors main-d'œuvre dans la limite des stocks disponibles. Pour tout renseignement, rapprochez-vous de votre conseiller client chez votre Partenaire Audi Service.

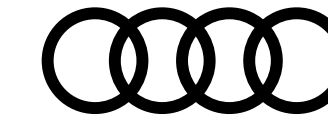

Caractéristiques techniques A6 Berline

	45 TFSI Hybride (265 ch)	45 TFSI quattro Hybride (265 ch)	35 TDI Hybride (163 ch)	40 TDI Hybride (204 ch)
Motorisation thermique				
Puissance maxi en ch (kW) à tr/mn	265 (195) / 5 250 - 6 500	265 (195) / 5 250 - 6 500	163 (120) / 3 250 - 4 200	204 (150) / 3 500 - 4 200
Nombre de cylindres / soupapes	4 / 16	4 / 16	4 / 16	4 / 16
Cylindrée (cm ³)	1 984	1 984	1 968	1 968
Couple maxi (Nm) à tr/mn	370 / 1 600 - 4 500	370 / 1 600 - 4 500	370 / 1 500 - 3 000	400 / 1 750 - 3 750
Transmission				
Transmission	2 roues motrices	quattro ultra	2 roues motrices	2 roues motrices
Répartition neutre puissance essieu Avant / Arrière	100% / -	90 % / 10 %	100% / -	100% / -
Boîte de vitesses	S tronic 7	S tronic 7	S tronic 7	S tronic 7
Poids - dimensions				
Nombre de places	5	5	5	5
Poids en ordre de marche (kg) / Total maxi autorisé en charge (kg)	1 720 / 2 240	1 780 / 2 340	1 720 / 2 255	1 720 / 2 255
Remorque freinée sur rampe 8 % / 12 % / non freinée (kg)	2 000 / 2 000 / 750	2 000 / 2 000 / 750	2 000 / 2 000 / 750	2 000 / 2 000 / 750
Volume du coffre (l)	565	565	530	530
Réservoir du carburant (l)	73	73	73	73
Réservoir Ad-Blue (l)	-	-	24	24
Rayon de braquage (m)	12,1	12,1	12,1	12,1
Performances				
Vitesse maximale sur circuit (km/h)	250	250	224	246
Accélération combinée de 0 à 100 km/h (s)	6,7	6,0	9,3	8,1
Environnement				
Carburant	Super Sans Plomb ROZ 95	Super Sans Plomb ROZ 95	Diesel EN 590	Diesel EN 590
Consommations mini - maxi norme WLTP en cycle mixte (l/100 km)	7,2 - 8,0	7,5 - 8,2	5,3 - 5,9	5,4 - 6,0
Émissions de CO ₂ mini - maxi norme WLTP en cycle mixte (g/km)	163 - 181	171 - 187	139 - 156	141 - 158
Norme antipollution	EU6	EU6	EU6	EU6
Type Homologation	WLTP	WLTP	WLTP	WLTP
Start&Stop / Récupération d'énergie	Oui / Oui	Oui / Oui	Oui / Oui	Oui / Oui
Technologie hybride	Hybride 12V	Hybride 12V	Hybride 12V	Hybride 12V

Les véhicules diesel sont équipés d'un réservoir d'AdBlue. Depuis le 1er septembre 2018, les véhicules légers neufs sont réceptionnés en Europe sur la base de la procédure d'essai harmonisée pour les véhicules légers (WLTP), procédure d'essai permettant de mesurer la consommation de carburant et les émissions de CO₂, plus réaliste que la procédure NEDC précédemment utilisée.

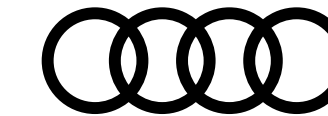

Caractéristiques techniques A6 Berline

	40 TDI quattro Hybride (204 ch)	45 TDI quattro Hybride (245 ch)	50 TDI Hybride V6 (286 ch)	S6 TDI Hybride
Motorisation thermique				
Puissance maxi en ch (kW) à tr/mn	204 (150) / 3 750 - 4 200	245 (180) / 3 250 - 4 750	286 (210) / 3 000 - 4 000	344 (253) / 3 850
Nombre de cylindres / soupapes	4 / 16	6/24	6 / 24	6 / 24
Cylindrée (cm ³)	1 968	2 967	2 967	2 967
Couple maxi (Nm) à tr/mn	400 / 1 750 - 3 500	500 / 1 500-3 500	620 / 1 750 - 3 500	700 / 3 250
Transmission				
Transmission	quattro ultra	quattro ultra	quattro	quattro
Répartition neutre puissance essieu Avant / Arrière	90 % / 10 %	90 % / 10 %	40% / 60%	40 % / 60 %
Boîte de vitesses	S tronic 7	S tronic 7	Tiptronic / 8	Tiptronic / 8
Poids - dimensions				
Nombre de places	5	5	5	5
Poids en ordre de marche (kg) / Total maxi autorisé en charge (kg)	1780 / 2 325	1 900 / NC	1 900 / 2 475	2 030 / 2 590
Remorque freinée sur rampe 8 % / 12 % / non freinée (kg)	2 000 / 2 000 / 750	2 000 / 2 000 / 750	2 000 / 2 000 / 750	2 100 / 2 100 / 750
Volume du coffre (l)	565	530	530	520
Réservoir du carburant (l)	73	73	73	73
Réservoir Ad-Blue (l)	24	22	24	22
Rayon de braquage (m)	12,1	12,1	12,1	12,1
Performances				
Vitesse maximale sur circuit (km/h)	246	250	250	250 (auto-limitée)
Accélération combinée de 0 à 100 km/h (s)	7,6	6,2	5,4	5
Environnement				
Carburant	Diesel EN 590	Diesel EN 590	Diesel EN 590	Diesel EN 590
Consommations mini - maxi norme WLTP en cycle mixte (l/100 km)	5,6 - 6,2	6,3 - 6,9	6,5 - 6,9	7,1 - 7,3
Émissions de CO ₂ mini - maxi norme WLTP en cycle mixte (g/km)	146 - 162	166 - 181	170 - 181	185 - 191
Norme antipollution	EU6	EU6	EU6	Euro 6
Type Homologation	WLTP	WLTP	WLTP	WLTP 3
Start&Stop / Récupération d'énergie	Oui / Oui	Oui / Oui	Oui / Oui	Oui / Oui
Technologie hybride	Hybride 12V	Hybride 48V	Hybride 48V	Hybride 48V

Les véhicules diesel sont équipés d'un réservoir d'AdBlue. Depuis le 1er septembre 2018, les véhicules légers neufs sont réceptionnés en Europe sur la base de la procédure d'essai harmonisée pour les véhicules légers (WLTP), procédure d'essai permettant de mesurer la consommation de carburant et les émissions de CO₂, plus réaliste que la procédure NEDC précédemment utilisée.

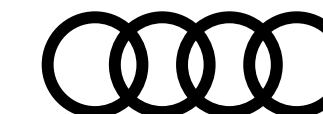

Caractéristiques techniques A6 Avant

	45 TFSI Hybride (265 ch)	45 TFSI quattro Hybride (265 ch)	35 TDI Hybride (163 ch)	40 TDI Hybride (204 ch)
Motorisation thermique				
Puissance maxi en ch (kW) à tr/mn	265 (195) / 5 250 - 6 500	265 (195) / 5 250 - 6 500	163 (120) / 3 250 - 4 200	204 (150) / 3 500 - 4 200
Nombre de cylindres / soupapes	4 / 16	4 / 16	4 / 16	4 / 16
Cylindrée (cm ³)	1 984	1 984	1 968	1 968
Couple maxi (Nm) à tr/mn	370 / 1 600 - 4 500	370 / 1 600 - 4 500	370 / 1 500 - 3 000	400 / 1 750 - 3 750
Transmission				
Transmission	2 roues motrices	quattro ultra	2 roues motrices	2 roues motrices
Répartition neutre puissance essieu Avant / Arrière	100% / -	90 % / 10 %	100% / -	100% / -
Boîte de vitesses	S tronic 7	S tronic 7	S tronic 7	S tronic 7
Poids - dimensions				
Nombre de places	5	5	5	5
Poids en ordre de marche (kg) / Total maxi autorisé en charge (kg)	1 785 / 2 320	1 845 / 2 405	1 785 / 2 330	1785 / 2 330
Remorque freinée sur rampe 8 % / 12 % / non freinée (kg)	2 000 / 2 000 / 750	2 000 / 2 000 / 750	2 000 / 2 000 / 750	2 000 / 2 000 / 750
Volume du coffre (l)	565	565	565	565
Réservoir du carburant (l)	73	73	73	73
Réservoir Ad-Blue (l)	-	-	24	24
Rayon de braquage (m)	12,1	12,1	12,1	12,1
Performances				
Vitesse maximale sur circuit (km/h)	250	250	224	241
Accélération combinée de 0 à 100 km/h (s)	6,9	6,2	9,3	8,3
Environnement				
Carburant	Super Sans Plomb ROZ 95	Super Sans Plomb ROZ 95	Diesel EN 590	Diesel EN 590
Consommations mini - maxi norme WLTP en cycle mixte (l/100 km)	7,4 - 8,3	7,8 - 8,5	5,5 - 6,1	5,6 - 6,2
Émissions de CO ₂ mini - maxi norme WLTP en cycle mixte (g/km)	169 - 188	176 - 192	144 - 161	147 - 162
Norme antipollution	EU6	EU6	EU6	EU6
Type Homologation	WLTP	WLTP	WLTP	WLTP
Start&Stop / Récupération d'énergie	Oui / Oui	Oui / Oui	Oui / Oui	Oui / Oui
Technologie hybride	Hybride 12V	Hybride 12V	Hybride 12V	Hybride 12V

Les véhicules diesel sont équipés d'un réservoir d'AdBlue. Depuis le 1er septembre 2018, les véhicules légers neufs sont réceptionnés en Europe sur la base de la procédure d'essai harmonisée pour les véhicules légers (WLTP), procédure d'essai permettant de mesurer la consommation de carburant et les émissions de CO₂, plus réaliste que la procédure NEDC précédemment utilisée.

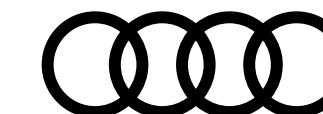

Caractéristiques techniques A6 Avant

	40 TDI quattro Hybride (204 ch)	45 TDI quattro Hybride (245ch)	50 TDI Hybride V6 (286 ch)	S6 TDI Hybride
Motorisation thermique				
Puissance maxi en ch (kW) à tr/mn	204 (150) / 3 750 - 4 200	245 (180) / 3 250 - 4 750	286 (210) / 3 000 - 4 000	344 (253) / 3 850
Nombre de cylindres / soupapes	4 / 16	6 / 24	6 / 24	6 / 24
Cylindrée (cm ³)	1 968	2 967	2 967	2 967
Couple maxi (Nm) à tr/mn	400 / 1 750 - 3 500	500 / 1 500 - 3 500	620 / 1 750 - 3 500	700 / 3 250
Transmission				
Transmission	quattro ultra	quattro ultra	quattro	quattro
Répartition neutre puissance essieu Avant / Arrière	90 % / 10 %	90 % / 10 %	40% / 60%	40 % / 60 %
Boîte de vitesses	S tronic 7	S tronic	Tiptronic / 8	Tiptronic / 8
Poids - dimensions				
Nombre de places	5	5	5	5
Poids en ordre de marche (kg) / Total maxi autorisé en charge (kg)	1 845 / 2 425	1 975 / NC	1 965 / 2 560	2 095 / 2 655
Remorque freinée sur rampe 8 % / 12 % / non freinée (kg)	2 000 / 2 000 / 750	2 000 / 2 000 / 750	2 000 / 2 000 / 750	2 100 / 2 100 / 750
Volume du coffre (l)	565	565	565	555
Réservoir du carburant (l)	73	73	73	73
Réservoir Ad-Blue (l)	24	22	24	22
Rayon de braquage (m)	12,1	12,1	12,1	12,1
Performances				
Vitesse maximale sur circuit (km/h)	241	250	250	250 (auto-limitée)
Accélération combinée de 0 à 100 km/h (s)	7,8	6,4	5,6	5,1
Environnement				
Carburant	Diesel EN 590	Diesel EN 590	Diesel EN 590	Diesel EN 590
Consommations mini - maxi norme WLTP en cycle mixte (l/100 km)	5,7 - 6,4	6,6 - 7,1	6,6 - 7,1	7,1 - 7,3
Émissions de CO ₂ mini - maxi norme WLTP en cycle mixte (g/km)	150 - 167	172 - 185	174 - 186	185 - 191
Norme antipollution	EU6	EU6	EU6	Euro 6
Type Homologation	WLTP	WLTP	WLTP	WLTP 3
Start&Stop / Récupération d'énergie	Oui / Oui	Oui / Oui	Oui / Oui	Oui / Oui
Technologie hybride	Hybride 12V	Hybride 48V	Hybride 48V	Hybride 48V

Les véhicules diesel sont équipés d'un réservoir d'AdBlue. Depuis le 1er septembre 2018, les véhicules légers neufs sont réceptionnés en Europe sur la base de la procédure d'essai harmonisée pour les véhicules légers (WLTP), procédure d'essai permettant de mesurer la consommation de carburant et les émissions de CO₂, plus réaliste que la procédure NEDC précédemment utilisée.

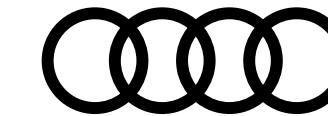

Caractéristiques techniques A6 TFSI e quattro Berline (hybride rechargeable)

	50 TFSI e (299 ch)	55 TFSI e (367 ch)		50 TFSI e (299 ch)	55 TFSI e (367 ch)
Motorisation thermique					
Puissance maxi en ch (kW) à tr/mn	265 (195) / 5 250 - 6 500	265 (195) / 5 250 - 6 500	Performances		
Nombre de cylindres / soupapes	4 / 16	4 / 16	Vitesse maximale sur circuit combinée (km/h)	250	250
Cylindrée (cm ³)	1 984	1 984	Vitesse maximale du système électrique (km/h)	135	135
Couple maxi (Nm) à tr/mn	370 / 1 600 - 4 500	370 / 1 600 - 4 500	Accélération combinée de 0 à 100 km/h / électrique de 0 à 60 km/h (s)	6,2 / -	5,6 / -
Motorisation électrique					
Puissance maxi en ch (kW) à tr/min	143 (105)	143 (105)	WLTP		
Couple électrique (Nm) à tr/min	350	350	Consommation électrique en cycle mixte (Wh / km)	190 - 212	193 - 204
Capacité brute batterie (kWh)	17,9	17,9	Consommation combinée en cycle mixte (WLTP) (l/100 km)	1,1 - 1,6	1,2 - 1,4
Capacité nette batterie (kWh)	14,4	14,4	Émissions combinées de CO2 en cycle mixte (WLTP) (g/km)	26 - 36	28 - 33
Autonomie mode électrique selon norme WLTP (km)	63 - 68 ¹	63 - 67 ¹	Type d'homologation	WLTP	WLTP
Motorisation combinée					
Puissance combinée du système en ch (kW)	299 (220)	367 (270)	Norme antipollution	EU 6	EU 6
Couple combiné maxi (Nm)	450	500	Start/Stop / récupération d'énergie / Plug-in Hybrid	Oui / Oui / Oui	Oui / Oui / Oui
Transmission					
Transmission	plug-in hybrid quattro	plug-in hybrid quattro	Batterie haute tension		
Boîte de vitesses	S tronic 7	S tronic 7	Temps de recharge sur prise domestique (h)	8h00 ²	8h00 ²
Poids - volumes					
Poids en ordre de marche (kg) / Total maxi autorisé en charge (kg)	2 010 / 2 610	2 010 / 2 610	Garantie des batteries lithium-ion (1er des deux termes échus)	8 ans ou 160 000 km	8 ans ou 160 000 km
Remorque freinée sur rampe 8 % / 12 % / non freinée (kg)	2 000 / 2 000	2 000 / 2 000			
Volume du coffre (l)	360	360			
Réservoir du carburant (l)	55	55			

(1) L'autonomie indiquée peut varier en fonction du style de conduite, de la vitesse, de l'utilisation d'équipements tels que la climatisation, de la température extérieure, du nombre de passagers, du chargement, du choix du mode de conduite et de la topographie. (2) Durée de charge moyenne. Depuis le 1er septembre 2018, les véhicules légers neufs sont réceptionnés en Europe sur la base de la procédure d'essai harmonisée pour les véhicules légers (WLTP), procédure d'essai permettant de mesurer la consommation de carburant et les émissions de CO₂, plus réaliste que la procédure NEDC précédemment utilisée.

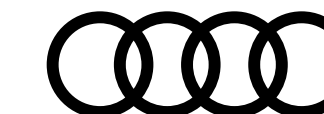

Caractéristiques techniques A6 TFSI e quattro Avant (hybride rechargeable)

	50 TFSI e (299 ch)	55 TFSI e (367 ch)		50 TFSI e (299 ch)	55 TFSI e (367 ch)
Motorisation thermique					
Puissance maxi en ch (kW) à tr/mn	265 (195) / 5 250 - 6 500	265 (195) / 5 250 - 6 500	Performances		
Nombre de cylindres / soupapes	4 / 16	4 / 16	Vitesse maximale sur circuit combinée (km/h)	250	250
Cylindrée (cm ³)	1 984	1 984	Vitesse maximale du système électrique (km/h)	135	135
Couple maxi (Nm) à tr/mn	370 / 1 600 - 4 500	370 / 1 600 - 4 500	Accélération combinée de 0 à 100 km/h / électrique de 0 à 60 km/h (s)	6,3 / -	5,7 / -
Motorisation électrique					
Puissance maxi en ch (kW) à tr/min	143 (105)	143 (105)	WLTP		
Couple électrique (Nm) à tr/min	350	350	Consommation électrique en cycle mixte (Wh / km)	203 - 215	203 - 211
Capacité brute batterie (kWh)	17,9	17,9	Consommation combinée en cycle mixte (WLTP) (l/100 km)	1,4 - 1,7	1,4 - 1,6
Capacité nette batterie (kWh)	14,4	14,4	Émissions combinées de CO2 en cycle mixte (WLTP) (g/km)	32 - 37	32 - 36
Autonomie mode électrique selon norme WLTP (km)	61 - 66 ¹	61 - 65 ¹	Type d'homologation	WLTP	WLTP
Motorisation combinée					
Puissance combinée du système en ch (kW)	299 (220)	367 (270)	Norme antipollution	EU 6	EU 6
Couple combiné maxi (Nm)	450	500	Start/Stop / récupération d'énergie / Plug-in Hybrid	Oui / Oui / Oui	Oui / Oui / Oui
Transmission					
Transmission	plug-in hybrid quattro	plug-in hybrid quattro	Batterie haute tension		
Boîte de vitesses	S tronic 7	S tronic 7	Temps de recharge sur prise domestique (h)	8h00 ²	8h00 ²
Poids - volumes					
Poids en ordre de marche (kg) / Total maxi autorisé en charge (kg)	2075 / 2675	2075 / 2675	Garantie des batteries lithium-ion (1er des deux termes échus)	8 ans ou 160 000 km	8 ans ou 160 000 km
Remorque freinée sur rampe 8 % / 12 % / non freinée (kg)	2 000 / 2 000	2 000 / 2 000			
Volume du coffre (l)	405	405			
Réservoir du carburant (l)	55	55			

(1) L'autonomie indiquée peut varier en fonction du style de conduite, de la vitesse, de l'utilisation d'équipements tels que la climatisation, de la température extérieure, du nombre de passagers, du chargement, du choix du mode de conduite et de la topographie. (2) Durée de charge moyenne. Depuis le 1er septembre 2018, les véhicules légers neufs sont réceptionnés en Europe sur la base de la procédure d'essai harmonisée pour les véhicules légers (WLTP), procédure d'essai permettant de mesurer la consommation de carburant et les émissions de CO₂, plus réaliste que la procédure NEDC précédemment utilisée.



Caractéristiques techniques Berline

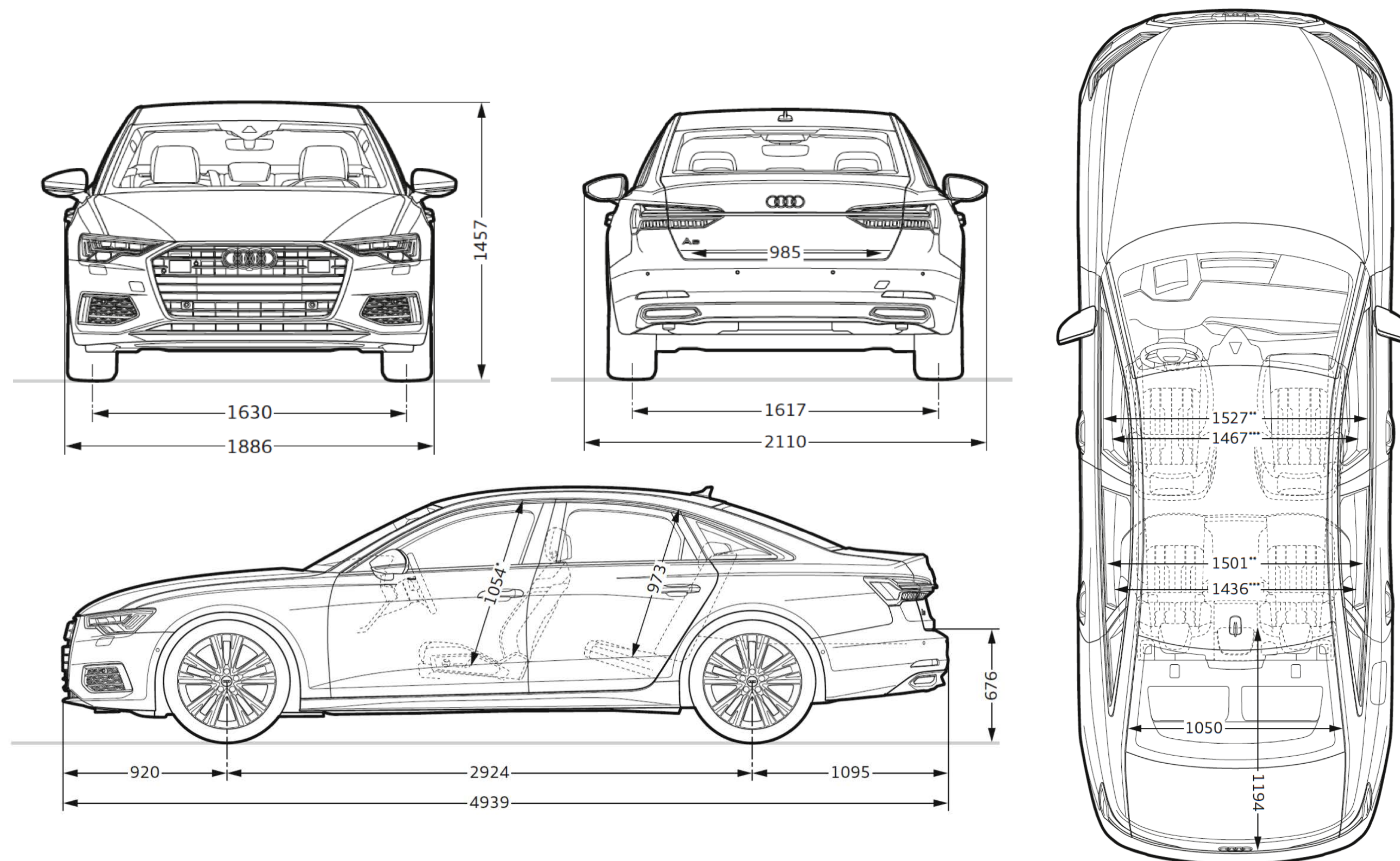

Toutes les cotes sont indiquées en millimètres. ⁽¹⁾Largeur aux épaules. ⁽²⁾Largeur aux coudes. ⁽³⁾Espace maximum au-dessus de la tête.

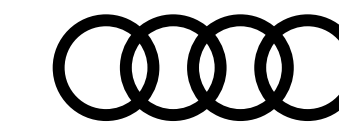

Caractéristiques techniques S6 Berline

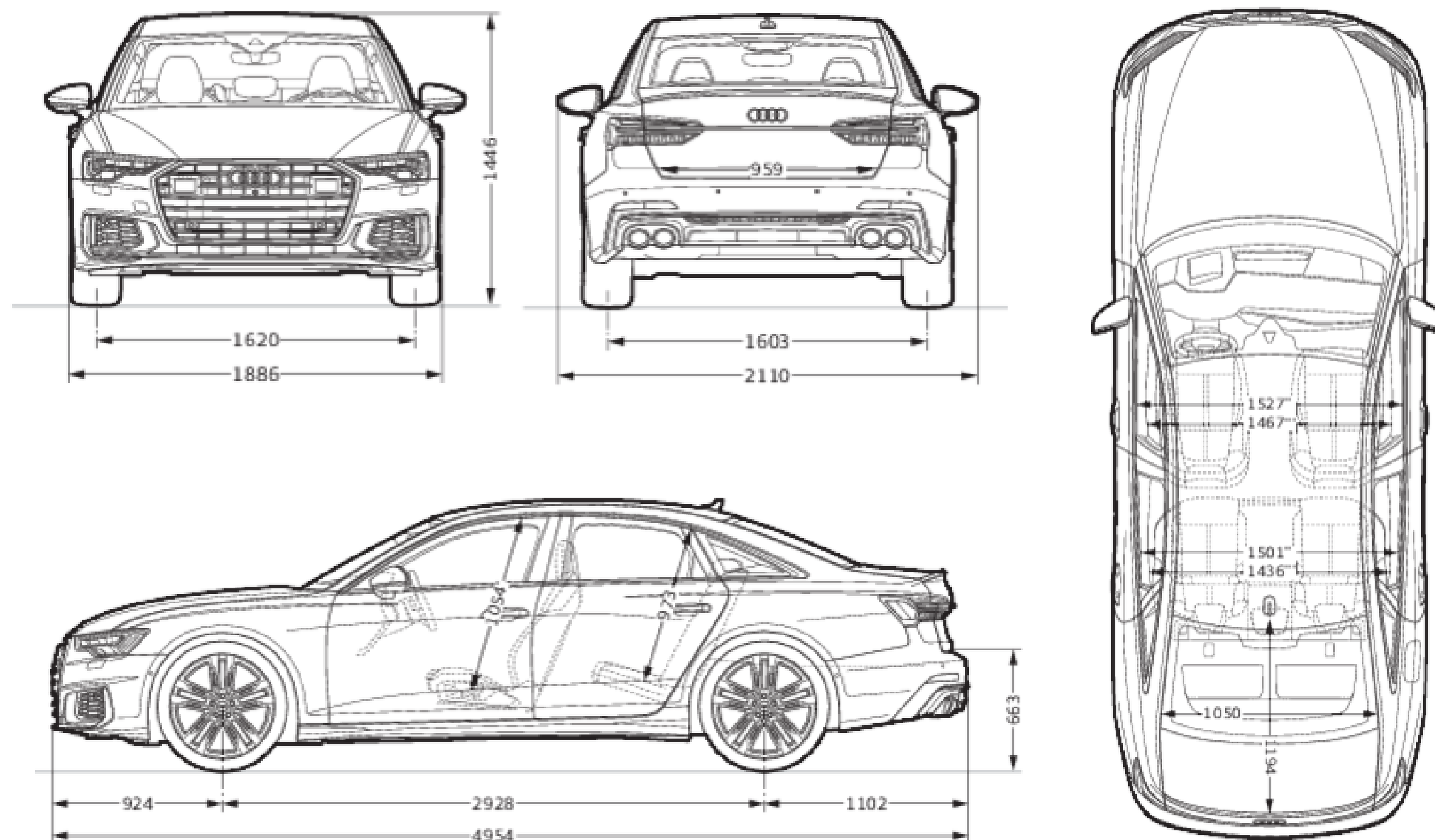

* Espace maximum au-dessus de la tête. ** Largeur de l'habitacle (incluant les accoudoirs). *** Largeur d'épaules.



Caractéristiques techniques A6 Avant

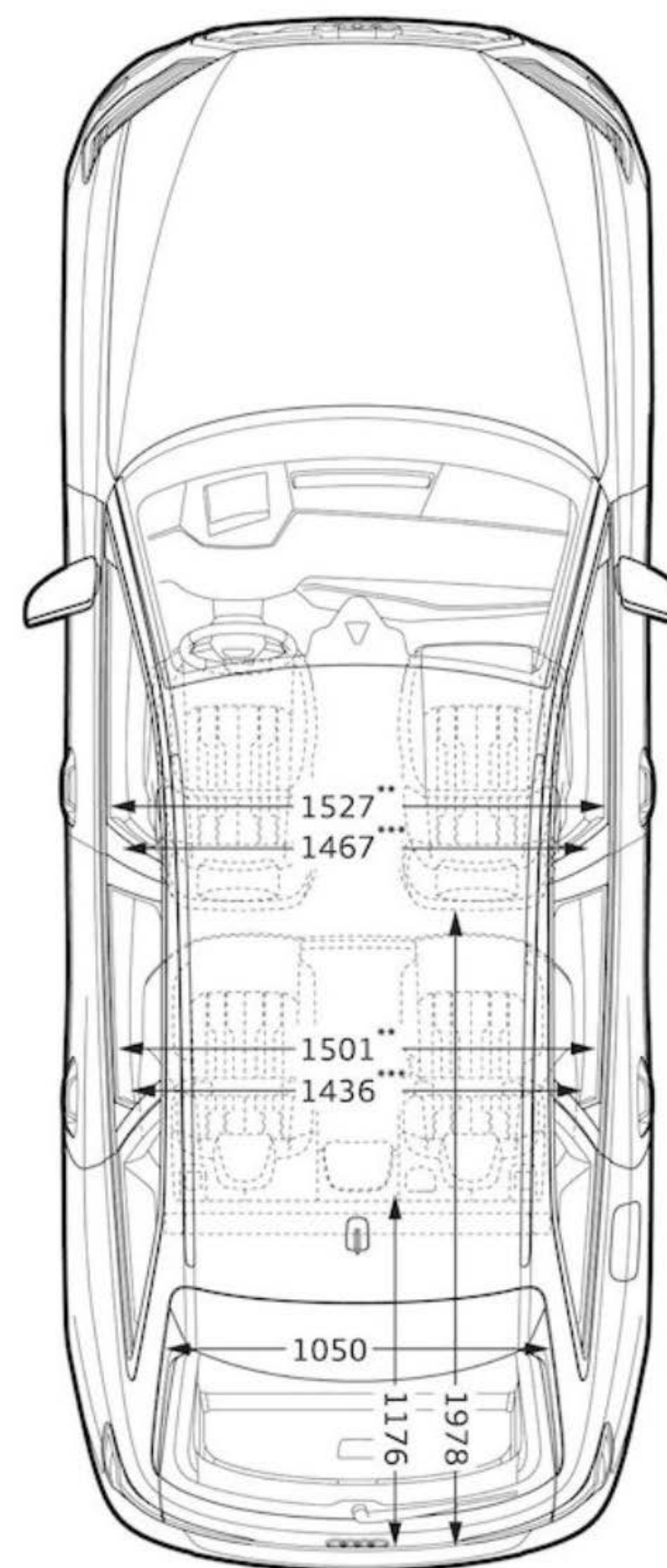
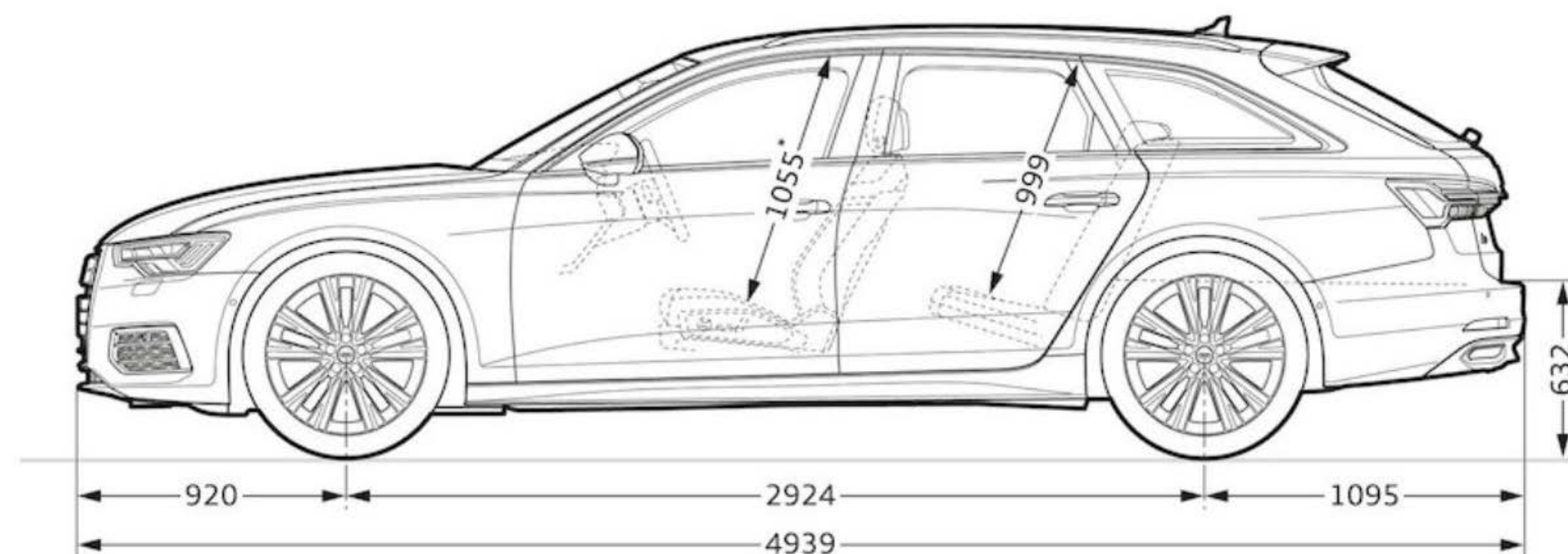
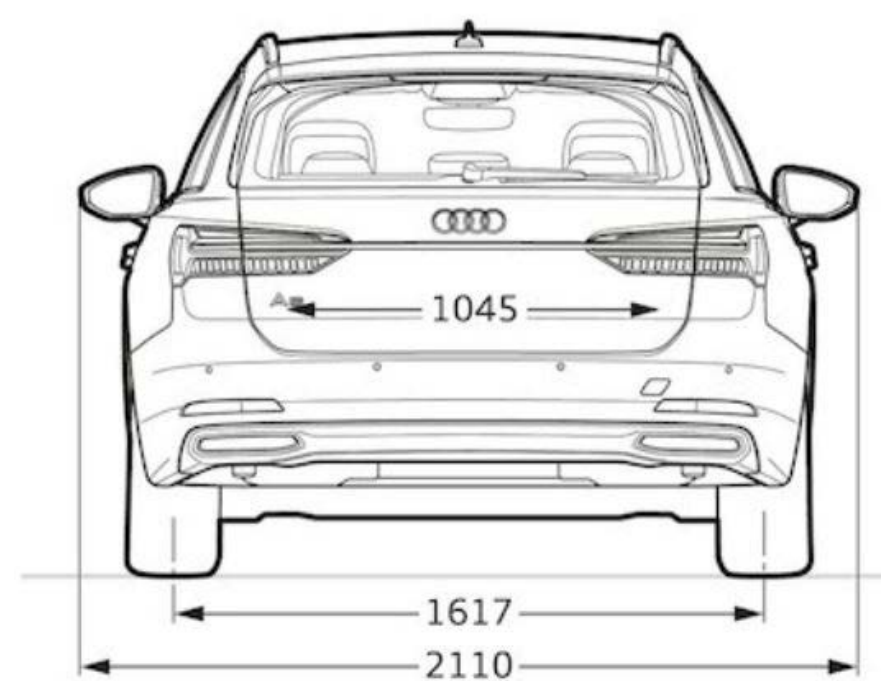
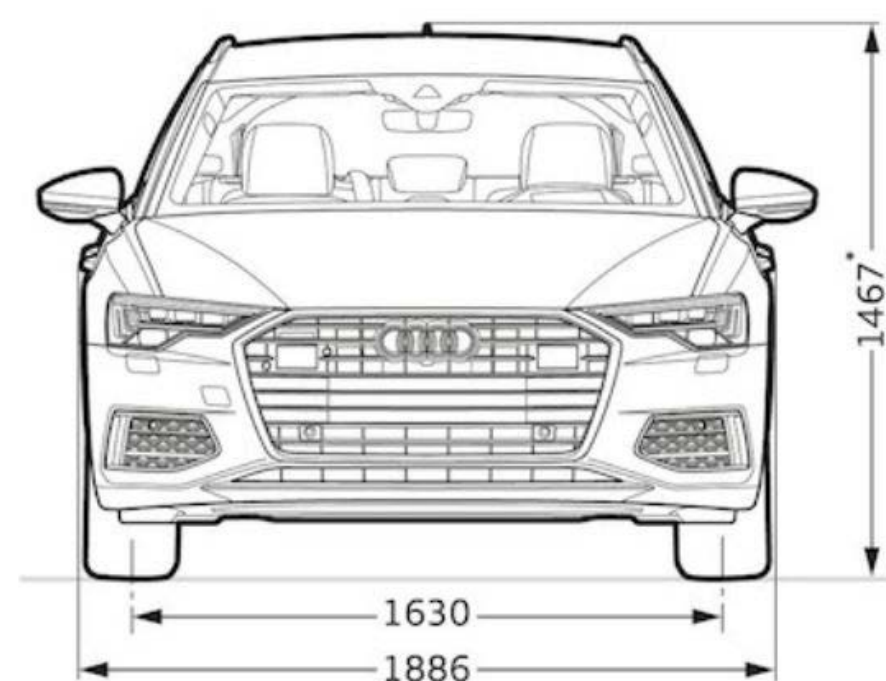

Toutes les cotes sont indiquées en millimètres. ⁽¹⁾Largeur aux épaules. ⁽²⁾Largeur aux coudes. ⁽³⁾Espace maximum au-dessus de la tête.



Caractéristiques techniques **■** S6 Avant

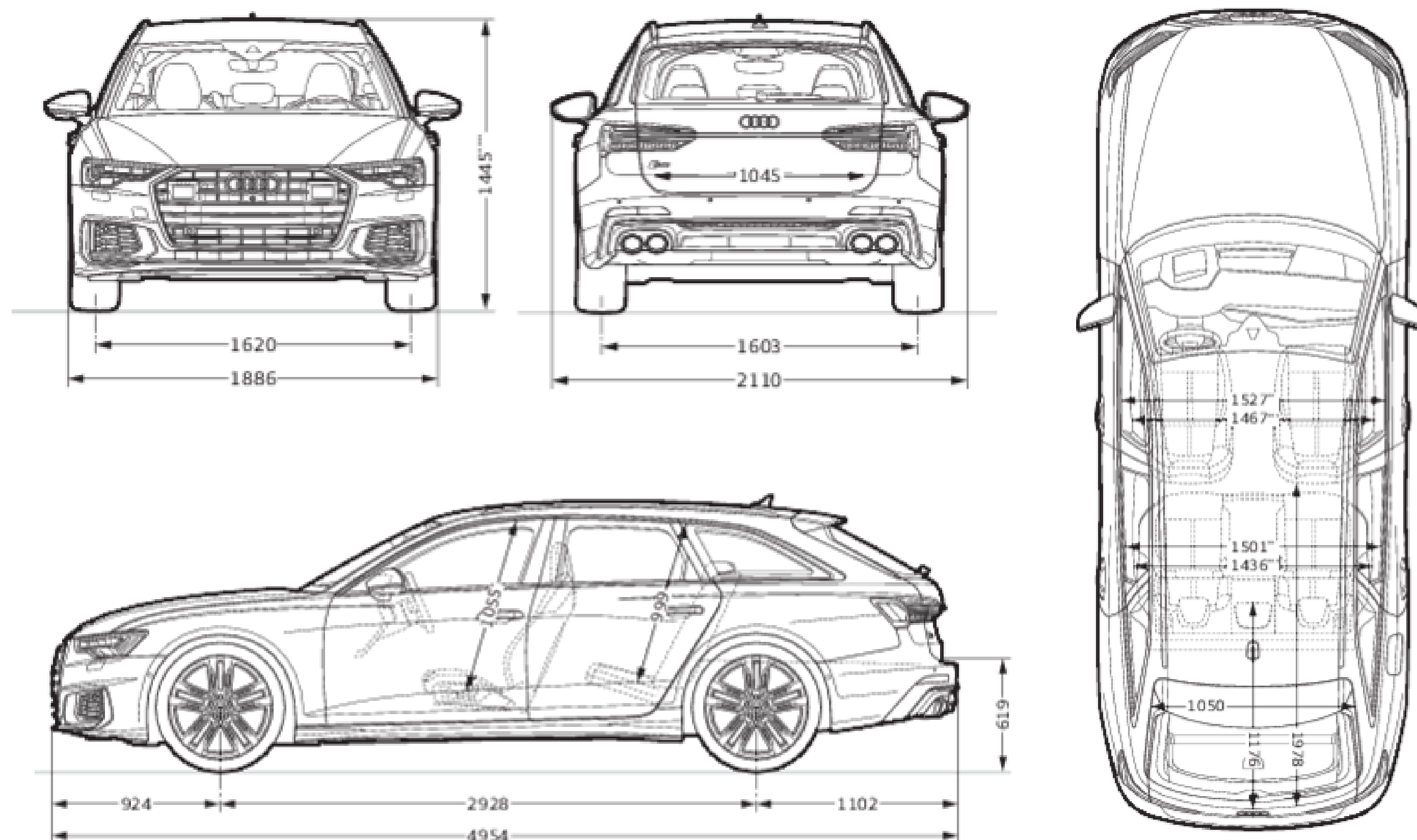

* Espace maximum au-dessus de la tête. ** Largeur de l'habitacle (incluant les accoudoirs). *** Largeur d'épaules.



Label pneumatique

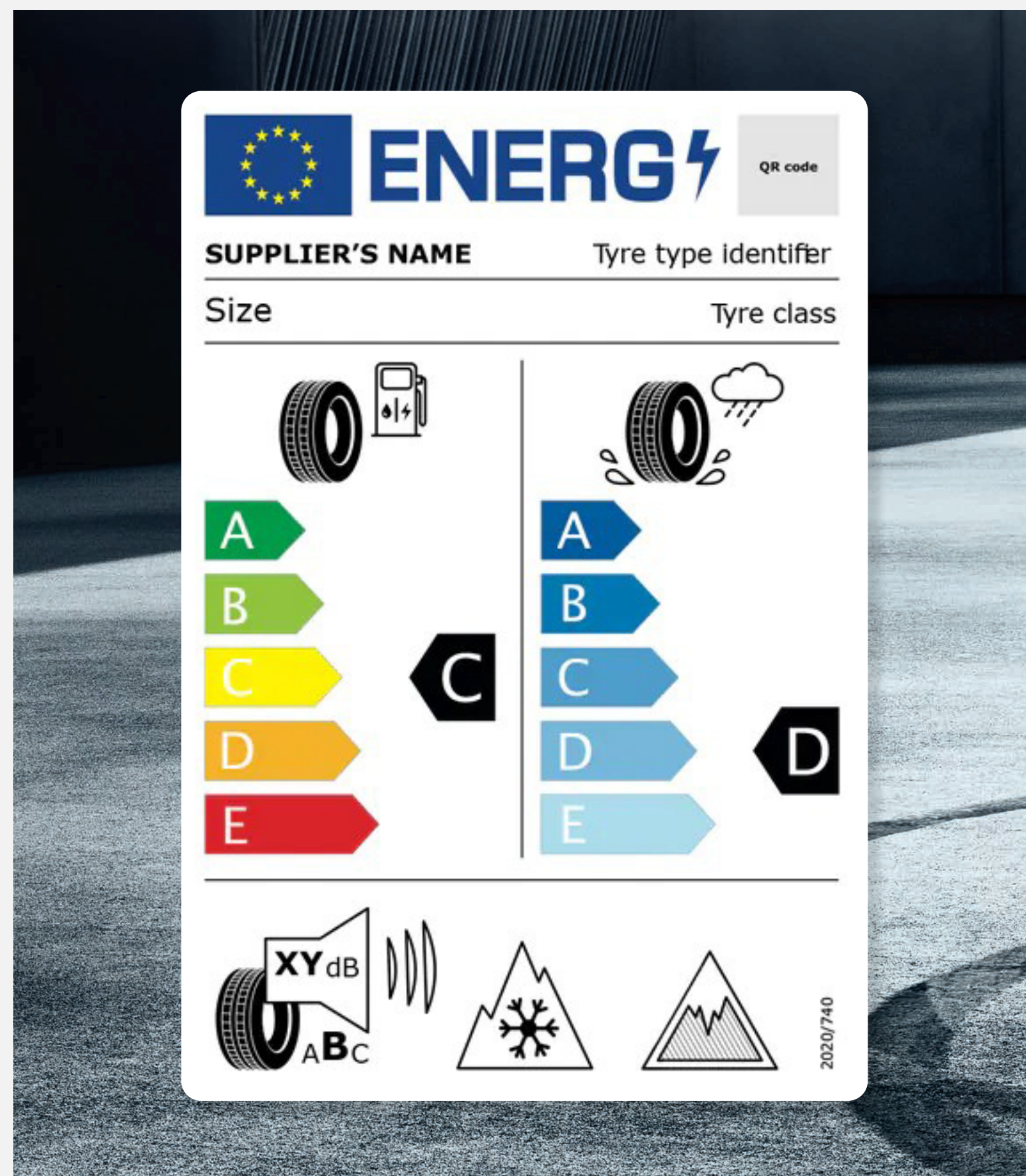

Téléchargement

Toutes les étiquettes des labels pneumatiques sont téléchargeables directement sur le configurateur Audi, disponible à cette adresse :

[Accueil](#) | [Audi.fr](#) | [Audi France](#) >

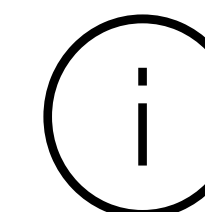

Informations

Pour plus d'informations sur l'étiquetage européen des pneumatiques et comprendre les objectifs de ce nouvel étiquetage, rendez-vous ici :

[Étiquettes énergétiques pneumatiques](#) >



Détails

Les pneumatiques ne sont pas fabriqués par Audi.
La documentation relative aux pneumatiques a été élaborée par le fournisseur de pneumatiques en application du règlement (UE) 2020/740

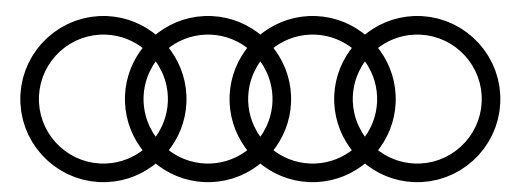

PENSEZ À COVOITURER. #SeDéplacerMoinsPolluer

AUDI FRANCE
BP 62 - 02601 Villers-Cotterêts Cedex

Le modèle, les versions et les équipements présentés dans ce catalogue ainsi que certains services ne sont pas disponibles dans tous les pays. Les automobiles qui figurent sur les photos comportent des équipements en option avec le supplément de prix. Les informations concernant : possibilités de livraison, aspect, performances, dimensions, poids, consommation et frais d'entretien des véhicules correspondent aux données en notre possession à la date de mise en ligne. Les informations contenues dans le présent document sont modifiables à tout moment et sans préavis. Pour plus d'information veuillez vous rapprocher de votre Distributeur Audi.

Les matériaux et composants de ce véhicule ont été conçus pour minimiser leur impact sur l'environnement, dans le respect de la réglementation relative aux véhicules hors d'usage. Ont ainsi été privilégiés des composants et matériaux recyclés et/ou ré-employables et/ou valorisables, visant à faciliter le démontage et la dépollution des véhicules hors d'usage ainsi qu'à préserver l'environnement. Tout véhicule en fin de vie peut être cédé Gratuitement par son dernier propriétaire aux démolisseurs et broyeurs agréés par les services compétents. Pour plus de renseignements sur la cession des véhicules hors d'usage et/ou les dispositifs mis en place pour prévenir les atteintes environnementales, n'hésitez pas à contacter votre distributeur Audi, ou Audi France, 11, avenue de Boursonne - BP 62 - 02601 Villers-Cotterêts Cedex.

Volkswagen Group France, SAS au capital de 198 502 510 €, 11 avenue de Boursonne - 02600 Villers-Cotterêts, RCS Soissons 832 277 370.

www.Audi.fr

