

A5



A5



A5 Avant



S5



S5 Avant



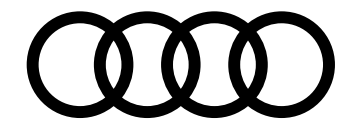

myAudi

L'accès numérique à votre Audi. Partout. À tout moment.

Détails de l'équipement

Votre Audi est unique, comme vous. Pour vous permettre de garder une bonne vue d'ensemble, toutes les données de votre véhicule sont consultables en ligne à tout moment dans les détails d'équipement myAudi.

Mises à jour de cartes

Toutes les nouvelles routes, tous les blocages : vos données de navigation sont toujours à jour avec myAudi. Régulièrement, des mises à jour de cartes à transférer aisément sur votre Audi sont mises à votre disposition.

Recherche de concessionnaire

Avec myAudi, vous trouverez aisément et rapidement le Partenaire Audi approprié et accéderez directement à ses principales coordonnées. Vous pourrez également l'enregistrer en tant que Partenaire Audi personnel.

État du véhicule

Pour recevoir des informations sur votre Audi, vous n'avez pas besoin d'être dedans. myAudi vous fournit à tout moment les informations essentielles telles que les niveaux de carburant et d'huile, les kilomètres parcourus, le statut des portières, les éventuels avertissements et les rendez-vous atelier.

Galerie de véhicules

Jeter un coup d'œil sur votre Audi – c'est possible à tout moment. Les modèles à partir de 2010 peuvent être visualisés de l'extérieur et de l'intérieur sous différentes perspectives en vues réalistes haute résolution dans la galerie.

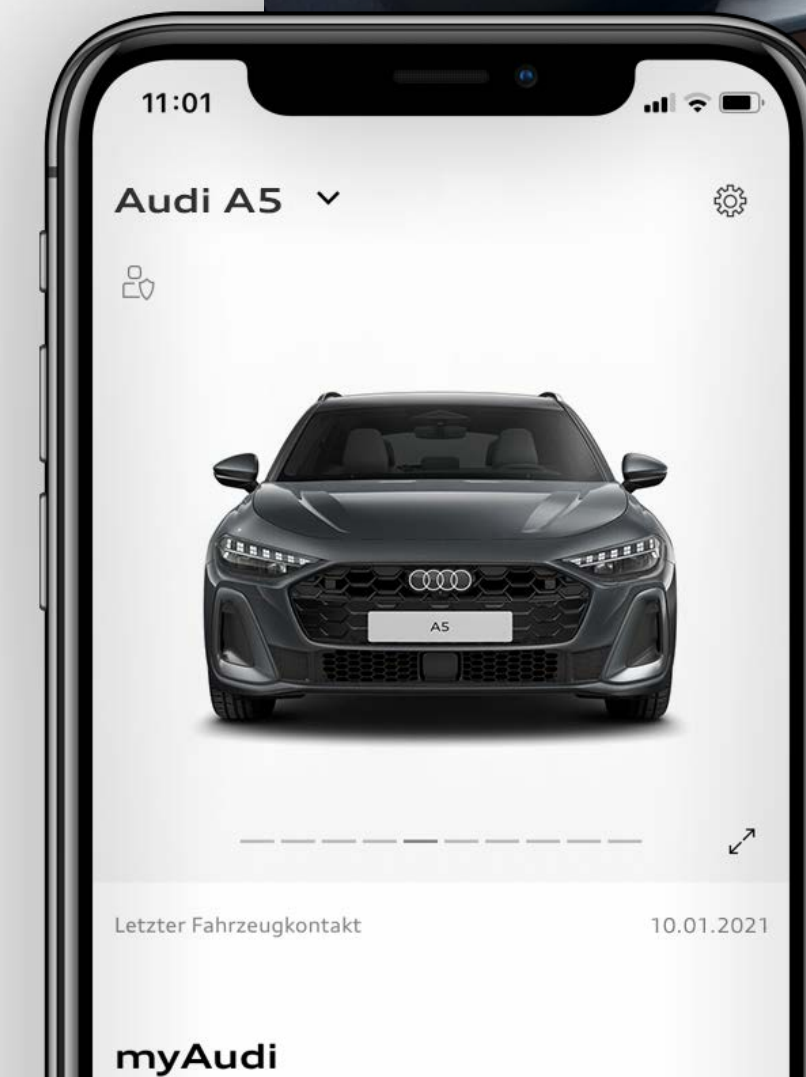

Toujours connecté

Avec Audi connect et l'application myAudi, retrouvez les Informations en temps réel pour votre véhicule.



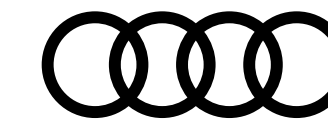

La quintessence du design et du dynamisme Audi

Découvrez la nouvelle génération de la gamme Audi A5, qui remplace l'actuelle gamme A4. Avec ses proportions musclées et son intérieur haut de gamme novateur, la Nouvelle Audi A5 Avant révèle un design puriste. Ses systèmes de transmissions efficaces offrent une expérience de conduite inédite et polyvalente, réinventant l'avance par la technologie.

[Découvrez la gamme](#)

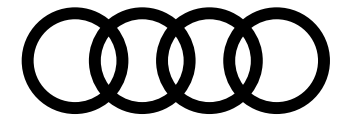

Structure de gamme

et finitions

Design WAF

En savoir plus >



Business Executive WBL

En savoir plus >



S line WCE

En savoir plus >



S5 WCE

En savoir plus >



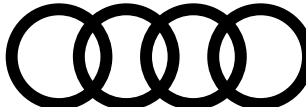

Équipements de série

par finition

Pack technologique	
Motorisation, transmission et châssis	<ul style="list-style-type: none">Châssis standard 1BA Audi Drive select 2H9 Sonorité extérieur (uniquement sur motorisation MHEV plus) GM4
Design extérieur	<ul style="list-style-type: none">Pack extérieur standard 2K1/FM0 Jantes 17" 40M Pack style brillant 4ZB Rampes de pavillon en style aluminium (uniquement sur A5 Avant) 3S1 Boîtiers de rétroviseurs dans la teinte du véhicule 6FA
Design intérieur	<ul style="list-style-type: none">Pack intérieur tissu Sièges standard Q1A Sellerie tissu N2M Éléments de la console centrale noir mat GS0 Volant multifonction en cuir avec palettes 2ZQ Inserts décoratifs à structure laser noir 5MA Application intérieures en style aluminium QJ1 Pédalier standard VF0 Tapis de sol avant et arrière 0TD Seuils de porte avec inserts en aluminium à l'avant 7M1 Pavillon en tissu Gris Roche 6N1
Confort et vie à bord	<ul style="list-style-type: none">Clé à radio commande sans SAFELOCK 4I7 Climatisation automatique 1 zone 9AK Rétroviseur intérieur à réglage jour/nuit manuel 4L2 Rétroviseurs extérieurs réglables et dégivrants électriquement 6XD Sièges avant à réglage manuel 3E3 Réglage du volant manuel 2C5 Sièges avant chauffants 4A3 Hayon de coffre à ouverture et fermeture électrique 4E7 Filet de séparation 3CX
Audio, Navigation, Connectivité et Infodivertissement	<ul style="list-style-type: none">Audi virtual cockpit plus 9S9 MMI Navigation plus avec MMI touch 7UG Audi connect navigation & infotainment 1T3 Audi connect appel d'urgence & service avec Audi connect remote & control 1W3 Réception radio numérique (DAB) QV3 6 hauts parleurs (passifs) 8RL Audi phone box light 9ZV
Éclairage et visibilité	<ul style="list-style-type: none">Projecteurs à LED 8EX Blocs de feux arrière à LED 8VG
Sécurité active et passive du véhicule	<ul style="list-style-type: none">Système d'aide au stationnement arrière avec indicateur de distance 7X1 Régulateur de vitesse 8T2 Limiteur de vitesse basé sur la détection de signalisation routière 1T2 Détection des panneaux de signalisation par caméra QR9 Alerte de sortie de voie 6J3 Assistant d'intersection avant 1X1 Assistance au freinage d'urgence à l'avant 8J5 Assistant d'évitement et assistant de braquage 4G3 Avertissement de contrôle de la banquette arrière 5P1 Sécurité-enfants, commandée électriquement 4H5 Fixation de siège pour enfant i-Size côté passager avant et i-Size et Top Tether pour les sièges arrière extérieurs 3A2 Airbags à l'avant, airbag du passager avant désactivable 4UF Ecrous de roue standard 1PA Indicateur de perte de pression des pneumatiques 7K1

De série sur l'ensemble de la gamme à partir de Design

Business Executive ^{WBL}

Équipements additionnels et/ou différenciants par rapport à la finition 'Design'

+ Pack Tech **PQ1**

+ Jantes 18" **C11**

+ Pack intérieur sport tissu **PWD**

+ Sièges sport **Q1D**

+ Sellerie tissu **N2E**

+ Climatisation automatique 3 zones **PQ1 9AQ**

+ Rétroviseur intérieur à réglage jour/nuit automatique **PQ1 4L6**

+ Rétroviseurs extérieurs réglables, dégivrants et rabattables électriquement à réglage jour/nuit automatique des 2 côtés **PQ1 6XK**

+ Projection de logo sur le sol depuis les rétroviseurs extérieurs **PQ1 1J2**

+ Appuis lombaires **7P1**

+ Pack intérieur sport tissu **PWD**

+ Sièges sport **Q1D**

+ Sellerie tissu **N2E**

+ Pack intérieur S line tissu **PWK**

+ Sièges sport avec monogramme S **Q1D**

+ Sellerie tissu Cascade **N2Y**

+ Éléments d'équipement intérieur en haut et en bas avec couture contrastée **7HB**

+ Éléments de la console centrale noir brillant **GSS**

+ Volant sport multifonction en cuir avec palettes **1XY**

+ Éclairage d'ambiance plus **QQ2**

+ Inserts décoratifs en aluminium mat brossé **5MV**

+ Pédalier et repose-pied en acier inoxydable **1VF1**

+ Seuils de porte avec inserts en aluminium à l'avant, éclairés, avec monogramme S **1VT5**

+ Pavillon en tissu Noir **6NQ**

+ Pack extérieur S line tissu **2K7/FM7**

+ Jantes 19" **45T**

+ Vitrage privacy **QL5**

+ Pack extérieur S **2K3/FN0**

+ Boîtiers de rétroviseurs en style aluminium **6FD**

+ Pack intérieur S line Dinamica/cuir **PWN**

+ Sellerie Dinamica/cuir **N2S**

+ Étriers de frein noir

+ Sièges avant à réglages électriques **3LS**

+ Affichage tête haute **KS1**

+ Système audio Premium Bang & Olufsen avec son 3D **9VS**

Audi ^{WCE} S5

Équipements additionnels et/ou différenciants par rapport à la finition 'S line'

+ Pack Tech **PQ1**

+ Jantes 18" **C11**

+ Pack intérieur S line tissu **PWK**

+ Sièges sport avec monogramme S **Q1D**

+ Sellerie tissu Cascade **N2Y**

+ Éléments d'équipement intérieur en haut et en bas avec couture contrastée **7HB**

+ Éléments de la console centrale noir brillant **GSS**

+ Volant sport multifonction en cuir avec palettes **1XY**

+ Éclairage d'ambiance plus **QQ2**

+ Inserts décoratifs en aluminium mat brossé **5MV**

+ Pédalier et repose-pied en acier inoxydable **1VF1**

+ Seuils de porte avec inserts en aluminium à l'avant, éclairés, avec monogramme S **1VT5**

+ Pavillon en tissu Noir **6NQ**

+ Pack extérieur S **2K3/FN0**

+ Boîtiers de rétroviseurs en style aluminium **6FD**

+ Pack intérieur S line Dinamica/cuir **PWN**

+ Sellerie Dinamica/cuir **N2S**

+ Étriers de frein noir

+ Sièges avant à réglages électriques **3LS**

+ Affichage tête haute **KS1**

+ Système audio Premium Bang & Olufsen avec son 3D **9VS**

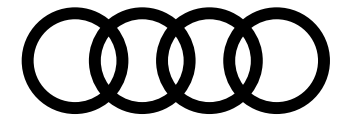

Tarifs conseillés A5

							Design	Business Executive WBL	S line WCE	S5 WCE
	Puissance (ch)	Transmission	Hybridation	Emissions CO ₂ WLTP (g/km)	Puissance Administrative	Code Modèle	Tarif TTC	Tarif TTC	Tarif TTC	Tarif TTC
Essence										
TFSI 150 ch	150 ch	S tronic 7	—	150-166	8	FU2APG	45 500 €	51 470 €	54 670 €	—
TFSI 204 ch	204 ch	S tronic 7	—	150-167	11	FU2AZG	50 400 €	56 370 €	59 570 €	—
TFSI quattro 204 ch	204 ch	quattro S tronic 7	—	161-171	11	FU2AZY	—	—	62 070 €	—
S5 TFSI 367 ch Hybride	367 ch	quattro S tronic 7	MHEV plus	169-178	25	FU2S5Y	—	—	—	79 750 €
Diesel										
TDI 204 ch Hybride	204 ch	S tronic 7	MHEV plus	125-139	11	FU2AUG	53 600 €	59 570 €	62 770 €	—
TDI quattro 204 ch Hybride	204 ch	quattro S tronic 7	MHEV plus	135-143	11	FU2AUY	—	—	65 270 €	—

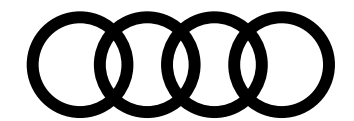

Tarifs conseillés A5 Avant

						Design	Business Executive WBL	S line WCE	S5 WCE	
	Puissance (ch)	Transmission	Hybridation	Emissions CO ₂ WLTP (g/km)	Puissance Administrative	Code Modèle	Tarif TTC	Tarif TTC	Tarif TTC	Tarif TTC
Essence										
TFSI 150 ch	150 ch	S tronic 7	—	152-170	8	FU5APG	47 000 €	52 970 €	56 170 €	—
TFSI 204 ch	204 ch	S tronic 7	—	153-171	11	FU5AZG	51 900 €	57 870 €	61 070 €	—
TFSI quattro 204 ch	204 ch	quattro S tronic 7	—	163-175	11	FU5AZY	—	—	63 570 €	—
S5 TFSI 367 ch Hybride	367 ch	quattro S tronic 7	MHEV plus	172-182	25	FU5S5Y	—	—	—	81 250 €
Diesel										
TDI 204 ch Hybride	204 ch	S tronic 7	MHEV plus	127-143	11	FU5AUG	55 100 €	61 070 €	64 270 €	—
TDI quattro 204 ch Hybride	204 ch	quattro S tronic 7	MHEV plus	137-146	11	FU5AUY	—	—	66 770 €	—

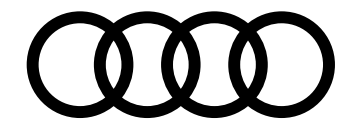

Extension de garantie A5

	1 an supplémentaire (2 + 1)				2 ans supplémentaires (2 + 2)		3 ans supplémentaires (2 + 3)	
Km	60 000	90 000	120 000	150 000	80 000	120 000	100 000	150 000
Code Option	EA2	EA3	EB4	EB3	EA5	EA6	EA8	EA9
A5	515 €	626 €	844 €	1 160 €	696 €	970 €	1 257 €	1 887 €

Plus serein, plus longtemps

Audi garantit ses voitures 2 ans sans limitation kilométrique. Pour plus de sérénité, il est possible de souscrire un contrat de garantie complémentaire portant la durée de la garantie à 3, 4 ou 5 ans. Cette extension de garantie est strictement le prolongement de la garantie constructeur. La peinture et l'anticorrosion sont respectivement garanties 3 ans et 12 ans.

La périodicité des vidanges est variable. Une alerte sera affichée par l'indicateur de maintenance. L'intervalle entre chaque vidange ne doit pas être supérieur à 30 000 km. Les révisions doivent être effectuées au maximum tous les 2 ans, selon le style de conduite et les conditions d'entretien.

Offres disponibles :

- Extension de garantie 1 an / 60 000 km, 90 000 km, 120 000 km ou 150 000 km
- Extension de garantie 2 ans / 80 000 km ou 120 000 km
- Extension de garantie 3 ans / 100 000 km ou 150 000 km

Le contrat prend fin lorsque la première des 2 échéances (durée ou kilométrage) est atteinte.

En cas de défaillance mécanique, électrique, le contrat de garantie permet de bénéficier notamment des réparations et/ou remplacement des pièces suivantes :

- Moteur
- Boîte de transfert
- Transmission
- Direction, circuit électrique
- Carters
- Boîte de vitesses
- Embrayage (hors disque)
- Système de refroidissement
- Suspensions (hors amortisseurs)

Ces interventions doivent être effectuées chez un Partenaire Audi Service. **Le bénéfice de cette extension de garantie n'est pas subordonné à la réalisation des prestations de réparation et d'entretien non couvertes par cette extension de garantie, par un réparateur du réseau agréé AUDI.**

Lors de la revente, le contrat est cessible avec le véhicule, ce qui en augmente la valeur. En cas de revente du véhicule avant le terme du contrat, le nouveau propriétaire bénéficiera des prestations souscrites.

Conditions Générales de Vente disponibles dans le réseau Audi Service ou sur www.audi.fr

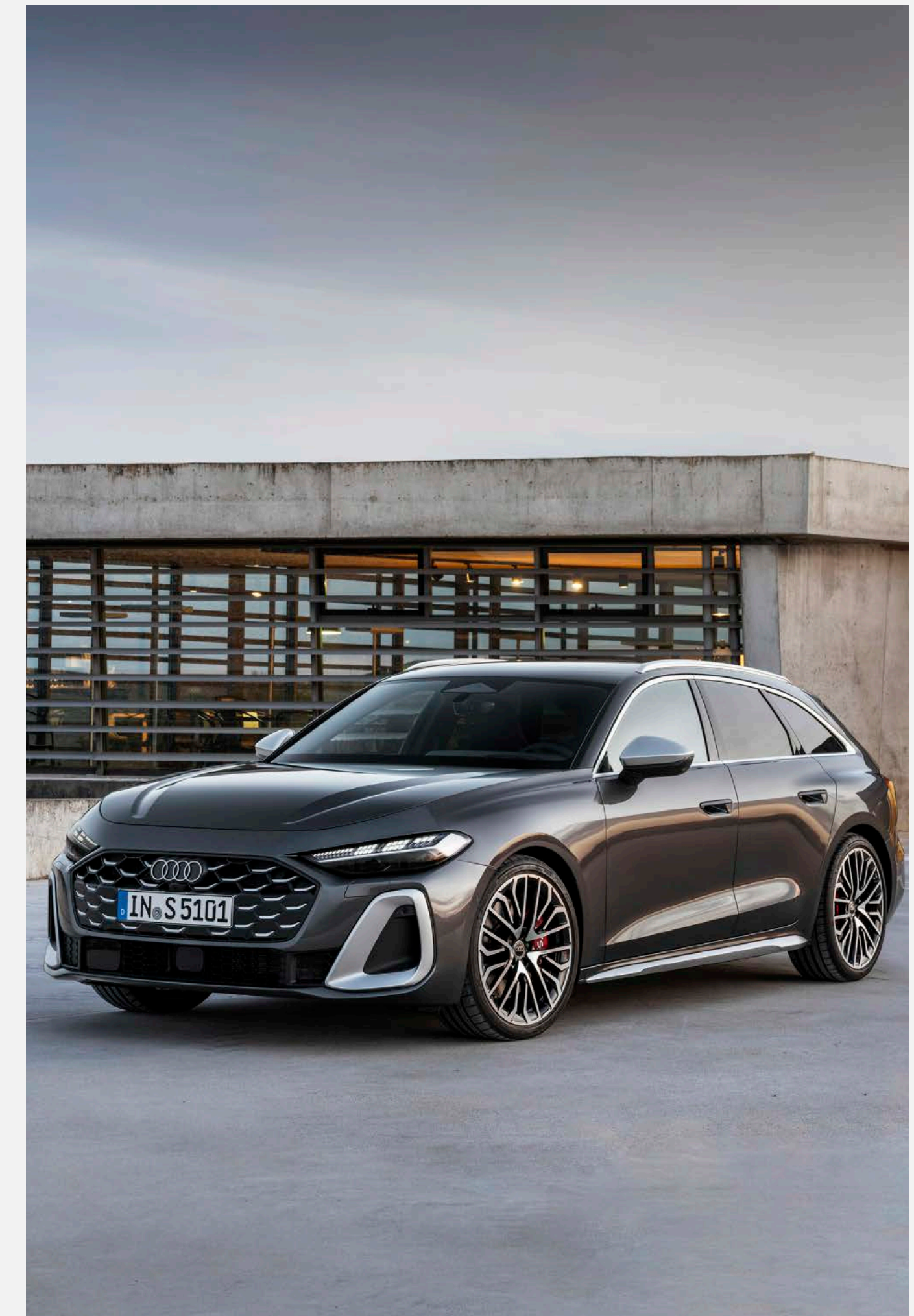

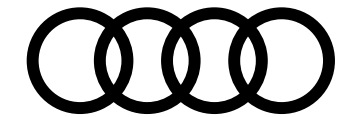

Finition Design



Équipements de série contenus dans la finition

Motorisation, transmission et châssis

Châssis standard **1BA**

Audi Drive select **2H9**

Permet de sélectionner différents modes de conduite: Efficiency, Confort, Dynamic, Individual

Les systèmes et équipements du véhicules s'adaptent suivant le mode sélectionné

Sonorité extérieur (uniquement sur motorisation MHEV plus) **GM4**

Système acoustique permettant de produire un avertissement sonore à l'extérieur du véhicule à faible vitesse dans le but d'accroître la sécurité routière

Design Extérieur

Pack extérieur standard **2K1/FM0**

Jantes, style à 5 branches doubles **40M**

7,0J x 17, pneus 205/60 R17

Pack style brillant **4ZB**

Rampes de pavillon en style aluminium **3S1**

uniquement sur A5 Avant

Boîtiers de rétroviseurs dans la teinte du véhicule **6FA**

Design Intérieur

Pack intérieur tissu

Sièges standard **Q1A**

Sellerie tissu **N2M**

Elements de la console centrale noir mat **G50**

Garniture du tableau de bord, des contre-portes et des accoudoirs de portes en tissu **Q8A**

Volant multifonction en cuir avec palettes **2ZQ**



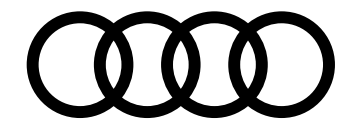

Finition Design

Équipements de série contenus dans la finition



Design Intérieur... suite

Inserts décoratifs à structure laser noir **5MA**

Application intérieurs en style aluminium **Q1**

Pédalier standard **VFO**

Tapis de sol avant et arrière **OTD**

Seuils de porte avec inserts en aluminium à l'avant **7M1**

Pavillon en tissu gris **6N1**

Confort et vie à bord

Clé à radio commande sans SAFELOCK **4I7**

Climatisation automatique 1 zone **9AK**

Rétroviseur intérieur à réglage jour/nuit manuel **4L2**

Rétroviseurs extérieurs réglables et dégivrants électriquement **6XD**

Sièges avant à réglage manuel **3L3**

Réglage du volant manuel **2C5**

Sièges avant chauffants **4A3**

Hayon de coffre à ouverture et fermeture électrique **4E7**

Filet de séparation **3CX**



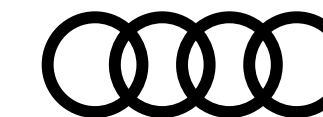

Finition Design

Équipements de série contenus dans la finition



Audio, Navigation, Connectivité et Infodivertissement

Audi virtual cockpit plus ⁹⁵⁹

Combiné d'instruments entièrement numérique de 11,9 pouces avec technologie OLED

MMI Navigation plus avec MMI touch ^{7UG}

Le système de navigation MMI plus avec MMI touch offre :

- l'écran panoramique MMI avec technologie OLED, comprenant l'Audi virtual cockpit plus avec écran de 11,9 pouces ainsi que l'écran MMI touch de 14,5 pouces
- système de navigation avec affichage des cartes et guidage routier sur l'écran couleur haute résolution de 14,5 pouces
- mise à jour des cartes en ligne
- Affichage de cartes en 3D montrant de nombreux sites d'intérêt
- informations routières en ligne
- MMI search : recherche en texte libre avec suggestions de destinations intelligentes lors de la saisie.
- MMI touch pour une utilisation rapide et intuitive - par exemple, saisie de la destination à l'aide de la fonction de reconnaissance de l'écriture manuscrite, ainsi que la possibilité de se déplacer et de zoomer librement sur la carte.
- informations détaillées sur l'itinéraire : aperçu de la carte, choix d'itinéraires alternatifs, points d'intérêt, recommandations de voies, sorties d'autoroute, cartes détaillées des intersections, etc.
- utilisation des données de navigation pour une conduite anticipée et efficace

Audi connect navigation & infotainment ^{IT3}

Audi connect relie votre véhicule à Internet, ce qui permet d'obtenir des informations en temps réel et d'accéder à des fonctions en ligne (licence d'utilisation pour 3 ans, inclus 3 Go de données mensuelles)

Audi connect appel d'urgence & service avec Audi connect remote & control ^{IW3}

Audi connect appel d'urgence & service permet, par exemple, dans le cas d'un accident grave, un appel d'urgence est automatiquement généré au centre d'appels d'urgence Audi. Un service d'aide est également disponible en cas de panne ou d'accident léger grâce aux services Assistance en ligne et Service dommages Audi.

Audi connect remote & control permet de connecter le véhicule à votre smartphone. Grâce à l'application myAudi, il est possible d'accéder à de nombreuses informations du véhicule.

Réception radio numérique (DAB) ^{QV3}

6 hauts parleurs (passifs) ^{8RL}

Audi phone box light ^{9ZV}

Connexion Bluetooth et compartiment de téléphone avec chargeur à induction au refroidissement actif



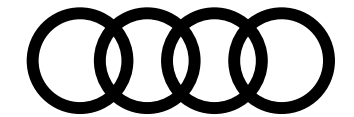

Finition Design

Équipements de série contenus dans la finition



Éclairage et visibilité

Projecteurs à LED **8EX**

Blocs de feux arrière à LED **8VG**

Sécurité active et passive du véhicule

Système d'aide au stationnement arrière avec indicateur de distance **7X1**

Régulateur de vitesse **8T2**

Limiteur de vitesse basé sur la détection de signalisation routière **LT2**

Détection des panneaux de signalisation par caméra **QR9**

Alerte de sortie de voie **6I3**

Assistant d'intersection avant **JX1**

Surveille la zone située devant et sur le côté du véhicule aux intersections et aux sorties de route à l'aide des capteurs radar intégrés à l'avant du véhicule.

Dans les limites du système, il détecte les objets en mouvement tels que les voitures qui s'approchent. Le système fonctionne dans une plage de vitesse allant jusqu'à 65 km/h.

Dans les situations jugées critiques, le système émet des messages d'avertissement en plusieurs étapes. Tout d'abord, un avertissement visuel et sonore est émis. Si le conducteur ne réagit pas, les freins interviennent.

Assistance au freinage d'urgence à l'avant **8J5**

Scanne la zone située devant le véhicule et peut, en fonction de la situation et de la vitesse, avertir de l'imminence d'une collision et déclencher les mesures de freinage appropriées.

Les piétons et les cyclistes peuvent être détectés jusqu'à une vitesse d'environ 85 km/h et les véhicules jusqu'à la vitesse maximale. Si une collision frontale imminente est détectée, le système émet un avertissement visuel, acoustique et haptique. Afin de réduire la vitesse ou d'éviter une collision, la force de freinage peut être augmentée ou une décélération complète peut être amorcée.



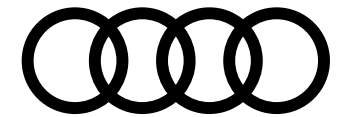

Finition Design

Équipements de série contenus dans la finition



Sécurité active et passive du véhicule...suite

Assistant d'évitement et assistant de braquage **4G3**

Avertissement de contrôle de la banquette arrière **5P1**

Sécurité-enfants, commandée électriquement **4H5**

Fixation de siège pour enfant i-Size côté passager avant et i-Size et Top Tether pour les sièges arrière extérieurs **3A2**

Airbags à l'avant, airbag du passager avant désactivable **4UF**

Ecrous de roue standard **1PA**

Indicateur de perte de pression des pneumatiques **7K1**

En cas de perte de pression sur une ou plusieurs roues, un avertissement visuel et sonore s'affiche dans l'Audi virtual cockpit plus.

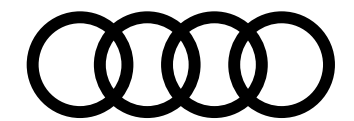

Finition Business Executive WBL



Équipements additionnels contenus dans la finition par rapport à la finition 'Design'

Pack technologique

Pack Tech PQ1

Design Extérieur

Jantes, style à 5 branches doubles G1J

8,0J x 18, pneus 235/45 R18

Design Intérieur

Pack intérieur sport tissu PWD

Sièges sport Q1D

Tissu N2E

Confort et vie à bord

Climatisation automatique 3 zones PQ1 9AQ

Rétroviseur intérieur à réglage jour/nuit automatique PQ1 4L6

Rétroviseurs extérieurs réglables PQ1 6XK

dégivrants et rabattables électriquement à réglage jour/nuit automatique des 2 côtés

Projection de logo dans les rétroviseurs extérieurs PQ1 1J2

Appuis lombaires 7P1



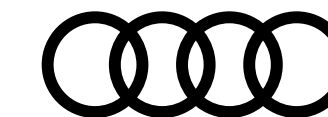

Finition Business Executive WBL



Équipements additionnels contenus dans la finition par rapport à la finition 'Design'

Audio, Navigation, Connectivité et Infodivertissement

Audi Application Store et smartphone interface PQ1 IU6

Téléchargez des applications via l'Audi Application Store ou utilisez les application de votre smartphone via la Smartphone interface (prend en charge Android Auto et Apple Car Play)

Audi sound system PQ1 9VD

- 10 haut-parleurs incluant un haut-parleur central et un subwoofer
- Amplificateur à 6 canaux avec une puissance totale de 180 watts

Audi phone box 9ZE

En plus des fonctionnalités de l'Audi phone box light, permet un signal amplifié pour une meilleure connectivité.

Eclairage et visibilité

Projecteurs à LED plus PQ1 8IT

Assistant feux de route PQ1 8G1

Bloc de feux arrière à LED pro PQ1 8VP

Avec clignotants dynamiques et mise en scène lumineuse (coming home/leaving home)

Sécurité active et passive du véhicule

Système d'aide au stationnement plus avec indicateur de distance PQ1 9X0

Aide à entrer et sortir des places de stationnement et à manœuvrer en avant et en arrière grâce à des signaux acoustiques et à un affichage visuel de la trajectoire de conduite virtuelle.

Park assist plus PQ1 FT1

Le système d'assistance contrôle la direction, l'accélération et le freinage et coupe le moteur afin d'offrir un stationnement en toute sérénité

Caméra de recul PQ1 KA2

Assistant de vitesse adaptatif PQ1 8T3

Le régulateur de vitesse adaptatif aide le conducteur en maintenant la vitesse et la distance par rapport au véhicule qui le précède

Ecrous de roue antivol 1PD

Préparation pour dispositif d'attelage 1M5



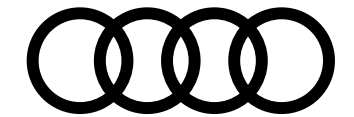

Finition S line WCE

Équipements additionnels contenus dans la finition par rapport à la finition 'Business Executive'



Motorisation, transmission et châssis

Châssis sport 1BE

Meilleure dynamique de conduite, une tenue de route agile et une allure sportive (Châssis abaissé de 20mm)

Design Extérieur

Pack extérieur S line 2K7/FM7

Jantes, style à 5 branches doubles en V, Gris Graphite, tournées brillantes 45T

8,0J x 19, pneus 245/40 R19

Vitrage privacy QL5

Design Intérieur

Pack intérieur S line tissu PWK

Sièges sport avec monogramme S Q1D

Tissu Cascade N2Y

Éléments d'équipement intérieur en haut et en bas avec couture contrastée 7HB

Éléments de la console centrale noir brillant G55

Garniture du tableau de bord, des contre-portes et des accoudoirs de portes en tissu cascade Q8C

Volant sport multifonction en cuir avec palettes 1XY

Eclairage d'ambiance plus QQ2

30 couleurs disponibles

Inserts décoratifs en aluminium mat brossé 5MV

Pédalier et repose-pied en acier inoxydable VF1

Seuils de porte avec inserts en aluminium à l'avant, éclairés, avec monogramme S VT5

Pavillon en tissu Noir 6NQ



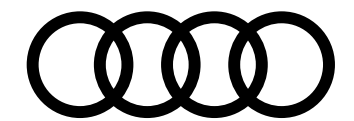

Audi S5

Équipements additionnels contenus dans la finition par rapport à la finition 'S line'



Design extérieur

Pack extérieur S 2K3/FN0

Boîtiers de rétroviseurs en style aluminium 6FC

Étriers de frein noir

Design intérieur

Pack intérieur S line Dinamica/cuir PWN

Dinamica/cuir N2S

Confort et vie à bord

Sièges avant à réglages électriques 3LS

Audio, Navigation, Connectivité et Infodivertissement

Affichage tête haute KS1

Système audio Premium Bang & Olufsen avec son 3D 9VS



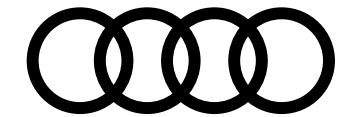

Teintes extérieures

Teintes vernies

Blanc Arkona [Z9Z9]

Gratuit

Gratuit

Gratuit

Gratuit

Gris Magnétique [G5G5]

Attention : oblige le Pack Esthétique Noir avec accents Gris Magnésium PFM

—

—

1 150 €

1 150 €

Teintes métallisées

Noir Mythique [0E0E]

1 150 €

1 150 €

1 150 €

1 150 €

Blanc Glacier [2Y2Y]

1 150 €

1 150 €

1 150 €

1 150 €

Argent Fleuret [L5L5]

1 150 €

1 150 €

—

—

Gris Chronos [Z7Z7]

1 150 €

1 150 €

—

—

Bleu Horizon [H3H3]

1 150 €

1 150 €

1 150 €

1 150 €

Bleu Firmament [5U5U]

1 150 €

1 150 €

1 150 €

1 150 €

Rouge Grenadine [S5S5]

1 150 €

1 150 €

1 150 €

1 150 €

Bleu Ascari [9W9W]

—

—

1 700 €

1 700 €

Teinte nacrée

Gris Daytona [6Y6Y]

—

—

1 150 €

1 150 €

Teinte Audi Exclusive

Audi Exclusive [Q0Q0]

5 900 €

5 900 €

5 900 €

5 900 €

Teintes vernies

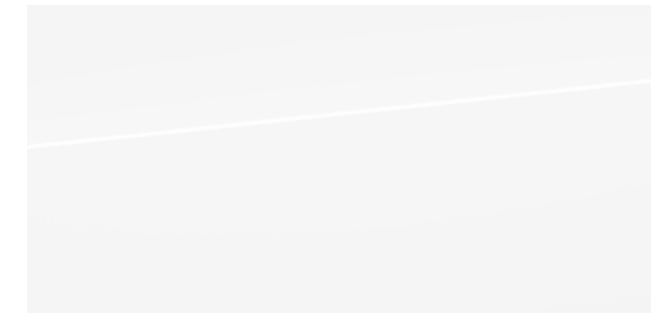

Blanc Arkona [Z9Z9]

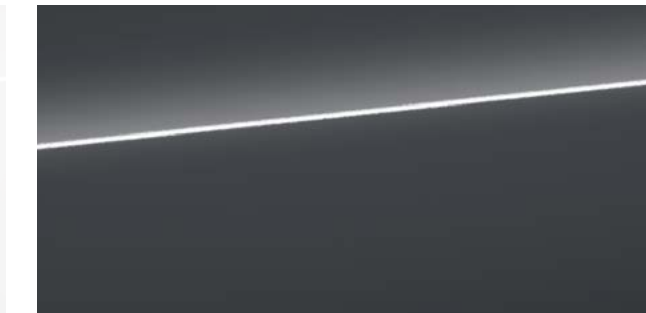

Gris Magnétique [G5G5]

Teintes métallisées

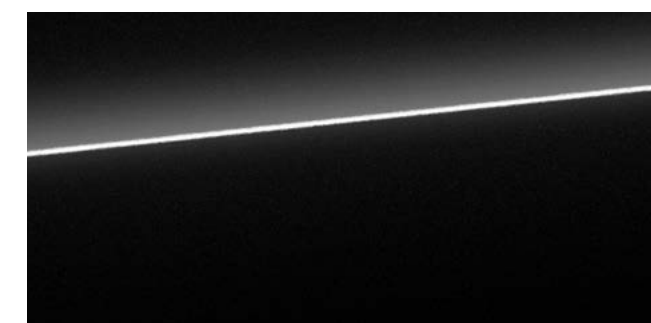

Noir Mythic [0E0E]



Blanc Glacier [2Y2Y]



Argent Fleuret [L5L5]

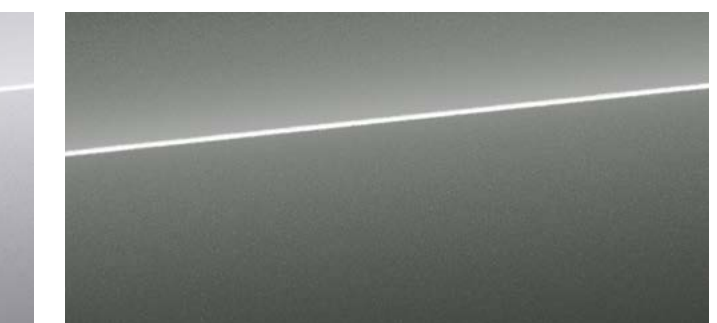

Gris Chronos [Z7Z7]

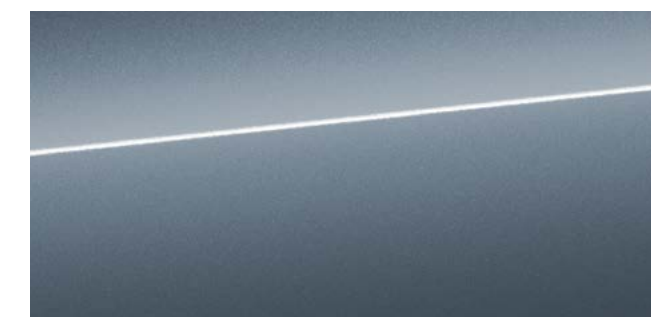

Bleu Horizon [H3H3]

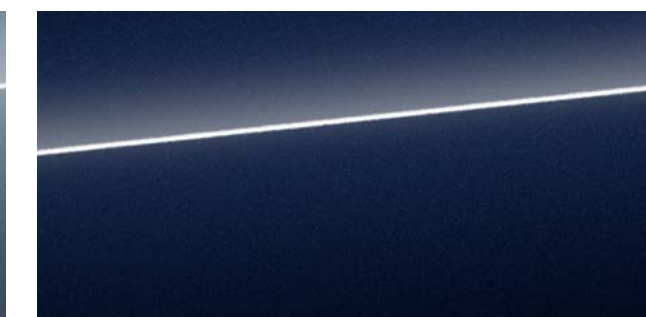

Bleu Firmament [5U5U]

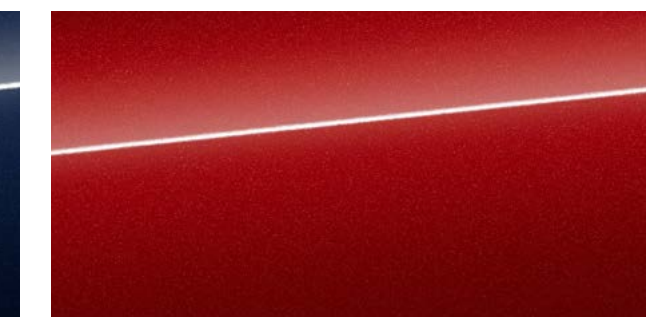

Rouge Grenadine [S5S5]



Bleu Ascari [9W9W]

Teinte nacrée

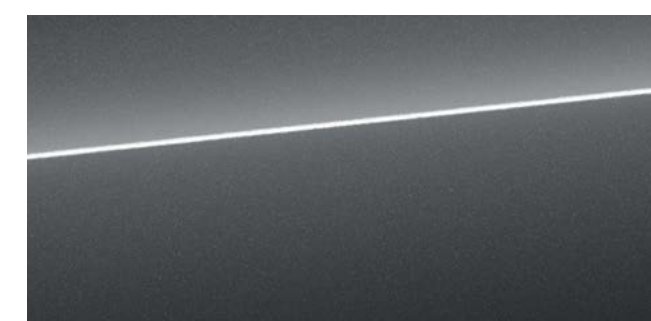

Gris Daytona [6Y6Y]

S : proposé en série, — : non proposé.

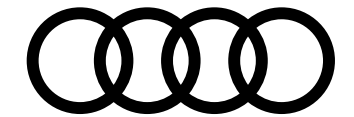

Jantes

17"

Jantes style à 5 branches doubles 40M

7,0J x 17, pneus 205/60 R17

Jantes style "Aéro" à 5 branches doubles 41H

7,0J x 17, pneus 205/60 R17

18"

Jantes style à 5 branches doubles C1J

8,0J x 18, pneus 235/45 R18

Jantes style "Aéro" à 5 bras, Noir, tournées brillantes C1Q

8,0J x 18 pneus 235/45 R18

Jantes style "Twist" à 5 bras 41I

8,0J x 18, pneus 235/45 R18

Design	Business Executive <small>WBL</small>	S line <small>WCE</small>	S5 <small>WCE</small>
S	—	—	—
250 €	Gratuit	—	—
—	S	—	—
—	400 €	—	—
1 000 €	—	—	—



17" style à 5 branches doubles [40M]



17" style "Aéro" à 5 branches doubles [41H]



18" style à 5 branches doubles [C1J]



18" style "Aéro" à 5 bras [C1Q]



18" style "Twist" à 5 bras [41I]

S : proposé en série, — : non proposé.

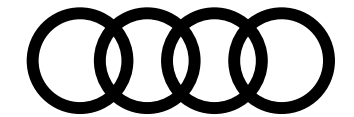

Jantes

19"

Jantes style à 5 branches doubles en Y 40Z

8,0J x 19, pneus 245/40 R19

Jantes style à 5 branches doubles en V, Gris Graphite, tournées brillantes 45T

8,0J x 19, pneus 245/40 R19

Jantes Audi Sport, style à 5 branches doubles, Noir CE1

8,5J x 19, pneus 245/40 R19

Jantes Audi Sport, style à 5 branches doubles, Noir métallisé C8K

8,0J x 19, pneus 245/40 R19

Pneumatiques 245/40 R19 à roulage à plat 83N/84A

Design	Business Executive <small>WBL</small>	S line <small>WCE</small>	S5 <small>WCE</small>
—	1 000 €	—	—
—	—	S	S
—	—	650 €	650 €
—	—	770 €	770 €
—	240 €	240 €	240 €



19" style à 5 branches doubles en Y [40Z]



19" style à 5 branches doubles en V [45T]



19" style à 5 branches doubles [CE1]



19" style à 5 branches doubles [C8K]

S : proposé en série, — : non proposé.

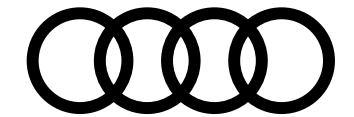

Jantes

20"

Jantes Audi Sport, style "Falx" à 5 bras, Gris Satiné, tourn. Brillantes U36

8,5J x 20, pneus 245/35 R20

Jantes Audi Sport, style à 5 branches doubles, Noir Métallisé, tournées brillantes U43

8,5J x 20, pneus 245/35 R20

Jantes Audi Sport, style S multibranches Noir Métallisé, tournées brillantes F19

8,5J x 20, pneus 245/35 R20

Jantes Audi Sport, style S multibranches Noir Métallisé et Or Néodyme mat, tournées brillantes F16

8,5J x 20, pneus 245/35 R20

Pneumatiques 245/35 R20 à roulage à plat 83P

Attention : force l'équipement Système de contrôle de la pression des pneumatiques 7K3

Design	Business Executive WBL	S line WCE	S5 WCE
—	—	—	1 750 €
—	—	1 750 €	1 750 €
—	—	2 100 €	2 100 €
—	—	2 100 €	2 100 €
—	—	240 €	240 €



20" style "Falx" à 5 bras [U36]



20" style à 5 branches doubles [U43]



20" style S multibranches [F19]



20" style S multibranches [F16]

S : proposé en série, — : non proposé.

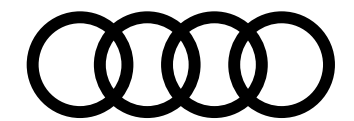

Packs intérieurs

Sièges et selleries disponibles en fonction des finitions

						Design	Business Executive WBL	S line WCE	S5 WCE
	Garnitures de siège Assise centrale/côtés	Surpiqûres	Garnitures de tableau de bord et des contre-portes Matière/Couleur	Moquette/ Pavillon	Code intérieur				
Sièges Standards Q1A									
Pack intérieur tissu	Noir/Noir	Noir	Tissu/Noir	Noir/ Gris Roche	MI	S	—	—	—
Sièges Sport Q1D									
Pack intérieur sport tissu PWD	Noir/Noir	Noir	Tissu/Noir	Noir/ Gris Roche	MI	—	S	—	—
Pack intérieur sport cuir/ matériaux synthétiques PWE	Noir/Noir	Gris Acier	Synthétique/Noir	Noir/ Argent Roche	FW	—	2 760 €	—	—
Pack intérieur sport cuir/ matériaux synthétiques PWF	Beige Nacré/Beige Nacrée	Gris Acier	Synthétique/Beige	Noir/ Gris Roche	II	—	4 770 €	—	—

Attention : oblige le Pack Tech Pro PQ3



Pack intérieur tissu



Pack intérieur sport tissu [PWD]



Pack intérieur sport cuir/matériaux synthétiques [PWE]



Pack intérieur sport cuir/matériaux synthétiques [PWF]

S : proposé en série, — : non proposé.

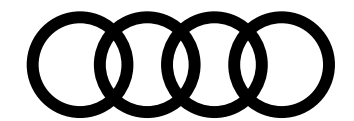

Packs intérieurs

Sièges et selleries disponibles en fonction des finitions

						Design	Business Executive WBL	S line WCE	S5 WCE
	Garnitures de siège Assise centrale/ côtés	Surpiqûres	Garnitures de tableau de bord et des contre-portes Matière/Couleur	Moquette/ Pavillon	Code intérieur				
Sièges Sport Q1D									
Pack intérieur S line tissu PWK	Noir/Noir	Beige Cardamome	Tissu cascade/Noir	Noir/Noir	OI	—	—	S	—
Pack intérieur S line cuir/matériaux synthétiques PWL	Noir/Noir	Gris Acier	Synthétique/Noir	Noir/Noir	GX	—	—	1 100 €	—
Pack intérieur S line Dinamica/cuir PWN	Noir/Noir	Gris Acier	Dinamica/Noir	Noir/Noir	GX	—	—	1 450 €	S
Pack intérieur S line Dinamica/cuir YYB	Noir/Noir	Rouge Express	Dinamica/Noir	Noir/Noir	AR	—	—	2 500 €	1 070 €
Sièges Sport plus Q4Q									
Pack intérieur S line Cuir Nappa PWO	Noir/Noir	Gris Acier	Dinamica/Noir	Noir/Noir	GX	—	—	5 450 €	3 070 €
Attention : sur A5 et A5 Avant, oblige le Pack Tech Plus PQ2 ou le Pack Tech Pro PQ3									
Pack intérieur S line Cuir Nappa PWV	Rouge Arras/ Rouge Arras	Gris Acier	Dinamica/Rouge	Noir/Noir	OR	—	—	—	3 070 €



Pack intérieur S line tissu [PWK]



Pack intérieur S line cuir/matériaux synthétiques [PWL]

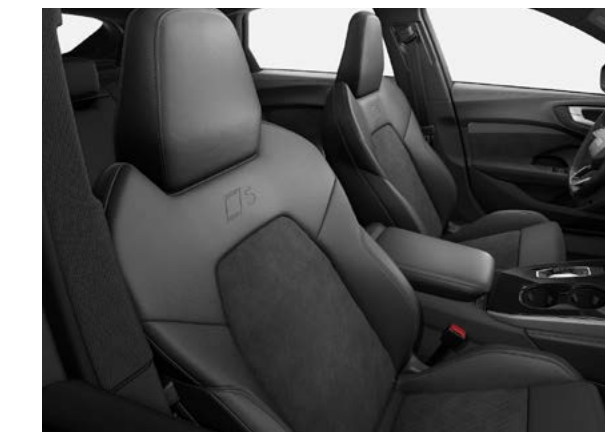

Pack intérieur S line Dinamica/cuir [PWN]

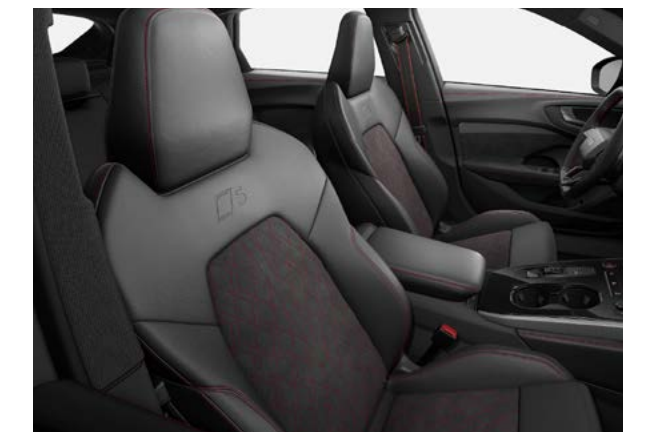

Pack intérieur S line Dinamica/cuir [YYB]

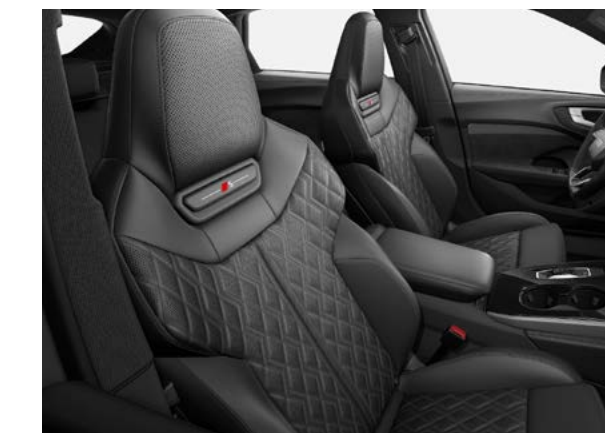

Pack intérieur S line Cuir Nappa [PWO]



Pack intérieur S line Cuir Nappa [PWV]

S : proposé en série, — : non proposé.

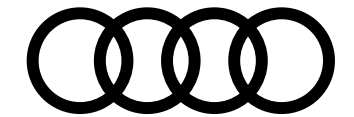

Options intérieur

	Pack intérieur tissu	Pack intérieur sport tissu <small>PWD</small>	Pack intérieur sport cuir/matériaux synthétiques <small>PWE</small>	Pack intérieur sport cuir/matériaux synthétiques <small>PWF</small>
Appuis lombaires <small>7P1</small>	—	Inclus	Inclus	Inclus
Sièges avant chauffants <small>4A3</small>	Inclus	Inclus	Inclus	Inclus
Ventilation des sièges avant <small>4D3</small>	—	—	1 100 €	Inclus
Attention : oblige les sièges avant électriques 3L5 ainsi que le Pack Tech Pro PQ3				
Sièges avant à réglage manuel <small>3L3</small>	Inclus	Inclus	Inclus	—
Sièges avant à réglages électriques <small>3L5</small>	—	950 €	950 €	Inclus
Fonction mémoire pour le siège du conducteur et les rétroviseurs extérieurs <small>AI1</small>	—	250 €	250 €	250 €
Attention : oblige les sièges avant électriques 3L5				
Eclairage d'ambiance Plus <small>QQ2</small>	—	—	Inclus	Inclus
Eclairage d'ambiance Pro <small>QQ4</small>	—	—	370 €	370 €
En plus du pack d'éclairage d'ambiance plus, comprend l'éclairage d'interaction dynamique, informe et assiste en fonction de la situation grâce au bandeau lumineux.				
Inserts décoratifs à structure laser noir <small>5MA</small>	Inclus	Inclus	—	—
Inserts décoratifs en aluminium mat brossé <small>5TG</small>	—	—	Inclus	Inclus
Inserts décoratifs en châtaigner gris <small>5MC</small>	—	—	220 €	220 €
Applications intérieures style aluminium <small>QJ1</small>	Inclus	Inclus	Inclus	Inclus



Inserts structure laser noir [5MA]



Inserts aluminium mat brossé [5TG]



Inserts en châtaigner gris [5MC]

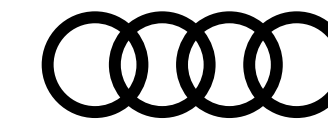

Options intérieur

	Pack intérieur S line tissu PWK	Pack intérieur S line cuir/matériaux synthétiques PWL	Pack intérieur S line Dinamica/cuir PWN	Pack intérieur S line Dinamica/cuir YYB	Pack intérieur S line Cuir Nappa PWO	Pack intérieur S line Cuir Nappa PWV
Appuis lombaires 7P1	Inclus	Inclus	Inclus	Inclus	—	—
Appuis lombaires pneumatiques avec fonction massage 8I6	—	—	—	—	Inclus	Inclus
Sièges avant chauffants 4A3	Inclus	Inclus	Inclus	Inclus	Inclus	Inclus
Ventilation des sièges avant 4D3 <small>Attention : oblige les sièges avant électriques 3L5 ainsi que le Pack Tech Pro PQ3</small>	—	1 100 €	—	—	—	—
Ventilation des sièges avant avec massage 4D5	—	—	—	—	Inclus	Inclus
Sièges avant à réglage manuel 3L3	Inclus	Inclus	Inclus	Inclus	—	—
Sièges avant à réglages électriques 3L5	950 €	950 €	950 €	950 €	Inclus	Inclus
Fonction mémoire pour le siège du conducteur et les rétroviseurs extérieurs AI1 <small>Attention : oblige les sièges avant électriques 3L5</small>	250 €	250 €	250 €	250 €	250 €	250 €
Eclairage d'ambiance Plus QQ2	Inclus	Inclus	Inclus	Inclus	Inclus	Inclus
Eclairage d'ambiance Pro QQ4 <small>En plus du pack d'éclairage d'ambiance plus, comprend l'éclairage d'interaction dynamique, informe et assiste en fonction de la situation grâce au bandeau lumineux.</small>	370 €	370 €	370 €	370 €	370 €	370 €
Inserts décoratifs en aluminium mat brossé avec marquage linéaire anthracite 5MV	Inclus	Inclus	Inclus	Inclus	Inclus	Inclus
Inserts décoratifs en carbone sergé 5MK	470 €	470 €	470 €	470 €	470 €	470 €
Applications intérieures style aluminium QJ1	Inclus	Inclus	Inclus	—	Inclus	Inclus
Applications intérieures style vanadium QJ3 <small>Baguettes anodisées des poignées de porte, du volant, du sélecteur de vitesse et des bouches d'aération en style vanadium (anodisé foncé)</small>	250 €	250 €	250 €	Inclus	250 €	250 €



Inserts aluminium mat brossé avec marquage linéaire anthracite [5MV]



Inserts carbone sergé [5MK]



Applications style vanadium [QJ3]

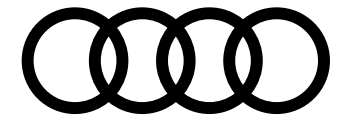

Volants

Volant multifonction en cuir à branches doubles avec palettes 2ZQ

Volant multifonction sport en cuir à branches doubles avec palettes 2FS

Volant multifonction S en cuir à trois branches avec palettes 1XY

Design	Business Executive WBL	S line WCE	S5 WCE
S	S	—	—
—	270 €	—	—
—	—	S	S



Volant multifonction en cuir [2ZQ]



Volant multifonction sport en cuir [2FS]



Volant multifonction S en cuir [1XY]

S : proposé en série, — : non proposé.

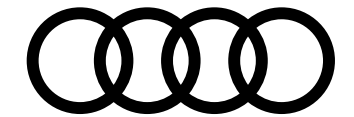

Packs technologique

Pack Tech **PQ1**

Caméra de recul **KA2**

Régulateur de vitesse adaptatif **BT3**

Park assist plus **FT1**

Système d'aide au stationnement plus **9X0**

Alerte de sortie de voie **6I3**

Projecteurs à LED plus **8IT**

Assistant feux de route **8G1**

Bloc de feux arrière à LED pro **8VP**

Avec clignotants dynamiques et mise en scène lumineuse

Climatisation automatique 3 zones **9AQ**

Rétroviseur intérieur à réglage jour/nuit automatique **4L6**

Rétroviseurs ext. réglables **6XK**

dégivrants et rabattables électriquement à réglage jour/nuit automatique des 2 côtés

Projection de logo sur le sol depuis les rétroviseurs extérieurs **1T2**

Audi sound system **9VD**

Audi Application Store et smartphone interface **IU6**

Design	Business Executive WBL	S line WCE	S5 WCE
4 420 €	S	S	S



Pack Tech Plus **PQ2**

En plus du Pack Tech

Caméras périmétriques **KA4**

Caméras avant, arrière et sur les côtés

Side assist avec assistance de trafic transversale arrière **79H**

Système de protection proactive des occupants **7W7**

Airbags latéraux à l'avant et à l'arrière avec système d'airbags rideaux et airbag central à l'avant **6C4**

Alerte de sortie de voie avec pilotage semi-automatique du véhicule en cas d'urgence **6I5**

Écran MMI pour passager avant **JH1**

Clé confort (sans SAFELOCK) **4K5**

Clé digital **2F1**

Projecteurs Matrix LED **8IY**

Fonction Matrix **8G4**

Lave-projecteurs **8X8**

Design	Business Executive WBL	S line WCE	S5 WCE
—	2 780 €	2 780 €	3 600 €



Pack Tech Pro **PQ3**

En plus du Pack Tech Plus

Assistant de conduite adaptatif plus **CJ6**

Aide à accélérer, freiner, maintenir la vitesse et la distance ainsi que rester dans la voie

Bloc de feux arrière numériques OLED **8VY**

Suspension Sport S avec amortissement à régulation électronique **1BQ**

Réglage du volant électrique **2C7**

Volant chauffant **AI9**

Commande d'ouverture de porte de garage (HomeLink) **VC2**

Sièges avant et arrière chauffants **4A4**

Design	Business Executive WBL	S line WCE	S5 WCE
—	6 030 €	6 030 €	7 100 €

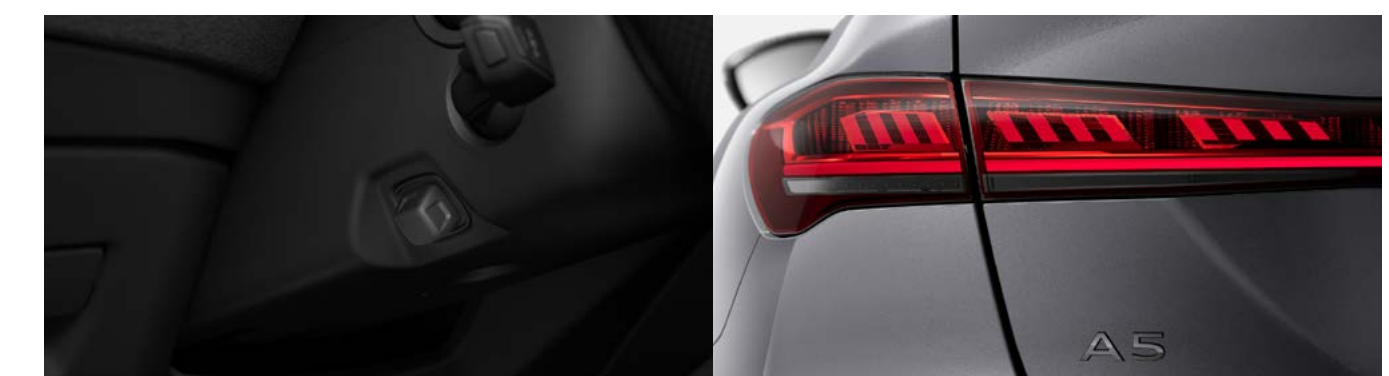

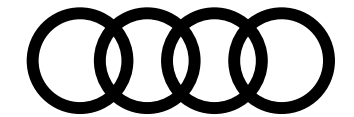

Options

Design extérieur

Étriers de frein rouge PC2

Pack Esthétique Noir PAH

Comprend :

- Anneaux Audi à l'avant et à l'arrière en gris anthracite [4ZP]
- Boîtiers de rétroviseurs extérieur noirs [6F]
- Poignées de portes noires [6]A]
- Embouts de sortie d'échappement chromés foncés [OP9]
- Rails de toit noirs [3S2] (uniquement sur Avant)

Pack Esthétique Noir avec accents Gris Magnésium PFM

Comprend :

- Accents en gris magnésium à l'avant et à l'arrière
- Anneaux Audi à l'avant et à l'arrière en gris anthracite [4ZP]
- Boîtiers de rétroviseurs extérieur noirs [6F]
- Poignées de porte noires [6]A]
- Embouts de sortie d'échappement en chrome foncé [OP9]
- Rails de toit noirs [3S2] (uniquement sur Avant)

Attention : disponible uniquement avec les teintes extérieures Gris Magnétique G5, Noir Mythique OE, Blanc Glacier 2Y, Bleu Firmament 5U et Bleu Ascari 9W

Boîtiers de rétroviseurs en carbone 6FQ

Vitrage privacy QL5

Lunette arrière, vitres de portières arrière et vitres latérales arrière surteintées

Vitrage acoustique pour les glaces de porte avant VW5

Suppression totale d'identification 2Z0

LED d'accès avec projection de logo 9TF

Design	Business Executive <small>WBL</small>	S line <small>WCE</small>	S5 <small>WCE</small>
—	—	420 €	420 €
—	—	1 100 €	1 100 €
—	—	1 100 €	1 100 €
—	—	790 €	790 €
510 €	510 €	S	S
220 €	220 €	220 €	220 €
Gratuit	Gratuit	Gratuit	Gratuit
—	—	150 €	150 €



Pack Esthétique Noir [PAH]



Boîtiers de rétroviseurs en carbone [6FQ]



Vitrage Privacy [QL5]



LED d'accès avec projection de logo [9TF]

S : proposé en série, — : non proposé.

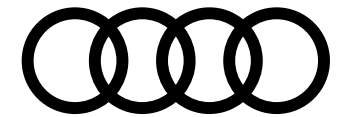

Options

Confort et vie à bord

Toit panoramique en verre avec transparence activable/désactivable 3FP

Sièges avant à réglages électriques 3L5

Fonction mémoire pour le siège du conducteur et les rétroviseurs extérieurs AI1

Aération de siège à l'avant 4D3

Stores pare-soleil manuels 3Y4

Pour les vitres de portières arrière

Eclairage d'ambiance Pro QQ4

En plus du pack d'éclairage d'ambiance plus, comprend l'éclairage d'interaction dynamique, informe et assiste en fonction de la situation grâce au bandeau lumineux.

Attention : indisponible sur le pack intérieur PWD

Design	Business Executive <small>WBL</small>	S line <small>WCE</small>	S5 <small>WCE</small>
2 550 €	2 550 €	2 550 €	2 550 €
—	950 €	950 €	S
—	250 €	250 €	250 €
—	1 100 €	1 100 €	—
220 €	220 €	220 €	220 €
—	370 €	370 €	370 €



Toit panoramique en verre [3FP]



Sièges avant à réglages électriques [3L5]



Stores pare-soleil manuels [3Y4]

S : proposé en série, — : non proposé.

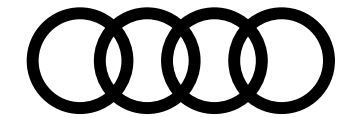

Options

Audi, Navigation, Connectivité et infodivertissement

Pack MMI Experience Pro PYH

- Affichage tête haute [KS1]
- Système audio Premium Bang & Olufsen avec son 3D [9VS]
- Interface USB avec puissance de recharge accrue [U9E]
- 2 x 60 watts à l'avant
- 2 x 100 watts à l'arrière

Attention : indisponible avec l'intérieur PWD

Haut-parleurs intégrés dans les appuie-têtes pour système audio Bang & Olufsen Premium avec son 3D 8RT

Si le Pack MMI Experience Pro PYH est sélectionné

Audi phone box 9ZE

Sécurité active et passive du véhicule

Alarme antivol 7AL

Attention : force 4I6 ou 4K6

Écrous de roue antivol 1PD

Dispositif d'attelage 1D4

Système de contrôle de la pression des pneumatiques 7K3

Pendant le trajet, des capteurs de pression des pneumatiques surveillent la pression de gonflage.

En cas de perte de pression sur une ou plusieurs roues, un avertissement visuel et sonore s'affiche dans l'Audi virtual cockpit et sur le MMI. L'état des pressions de gonflage et des températures des différentes roues est affiché sur le système MMI pendant la conduite.

Attention : force le Pack Tech Plus PQ2 ou le Pack Tech Pro PQ3

Design	Business Executive <small>WBL</small>	S line <small>WCE</small>	S5 <small>WCE</small>
—	2 760 €	2 760 €	S
—	—	1 700 €	—
—	—	500 €	500 €
360 €	S	S	S
—	600 €	600 €	600 €
50 €	S	S	S
1 330 €	1 100 €	1 100 €	1 100 €
—	360 €	360 €	360 €



Système audio Bang & Olufsen [9VS]



Bang & Olufsen intégré dans les appuie-têtes [8RT]



Audi phone box [9ZE]

S : proposé en série, — : non proposé.

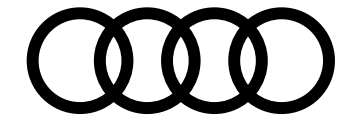

Options

Audi exclusive

Tapis de sol Audi Exclusive [OTF]

Volant en Noir avec couture contrastée Audi Exclusive [OUD]

Attention : indisponible avec l'intérieur PWK

Personnalisation des éléments intérieur Audi Exclusive [7HH/Q8H]

Attention : indisponible avec l'intérieur PWK

Design	Business Executive WBL	S line WCE	S5 WCE
—	—	550 €	550 €
—	—	1 050 €	1 050 €
—	—	3 400 €	3 400 €

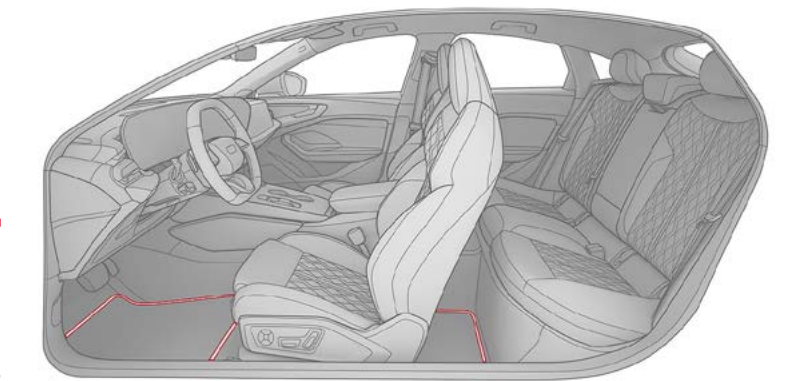

Tapis de sol Audi Exclusive [OTF]



Volant avec couture contrastée Audi Exclusive [OUD]

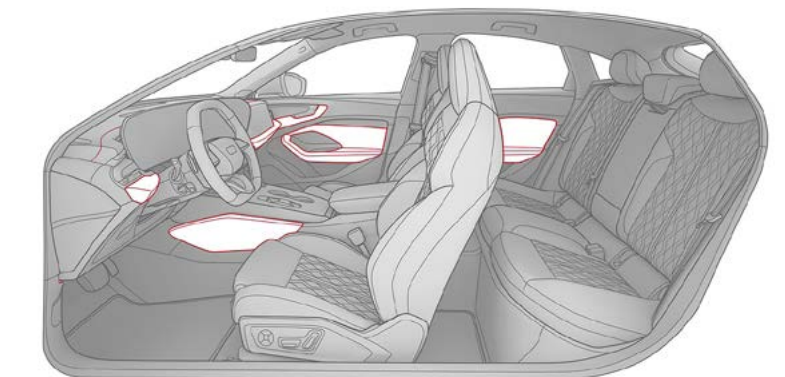

Éléments intérieur Audi Exclusive [7HH/Q8H]

S : proposé en série, — : non proposé.

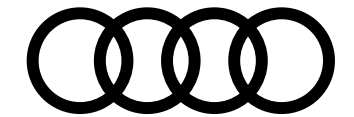

Caractéristiques techniques A5 et S5

Motorisation

Puissance maxi en ch (kW) à tr/mn
Nombre de cylindres / soupapes
Cylindrée (cm3)
Couple maxi (Nm) à tr/mn

Transmission

Transmission
Boîte de vitesse

Poids - volumes

Poids en ordre de marche (kg) / Total maxi autorisé en charge (kg)
Remorque freinée sur rampe 12% / non freinée (kg)
Volume du coffre / banquette arrière rabattue (l)
Volume du réservoir de carburant (l)

Performances

Vitesse maximale (km/h) sur circuit
Accélération de 0 à 100 km/h (s)
Carburant
Consommation en cycle mixte (WLTP) (l/100 km)
Émissions de CO2 (WLTP) (g/km)
Type d'homologation
Norme antipollution
Start&Stop / récupération d'énergie
Technologie hybride

essence		
TFSI 150 ch S tronic	TFSI 204 ch S tronic	S5 TFSI 367 ch S tronic
150 (110) / 3 900 - 6 000	204 (150) / 4 300 - 6 000	367 (270) / 5 500 - 6 300
4 / 16	4 / 16	6 / 24
1 984	1 984	2 995
280 / 1 400 - 3 600	340 / 2 000 - 4 000	550 / 1 700 - 4 000
Roues avant	Roues avant	quattro
S tronic 7	S tronic 7	S tronic 7
1 770 / 2 295	1 770 / 2 295	1 825 / 2 355
1 500 / 750	1 500 / 750	1 700 / 750
445 / 1 299	445 / 1 299	417 / 1 271
56	56	56
216	248	245
9,8	7,8	7,6
Super sans plomb 95	Super sans plomb 95	Super sans plomb 95
6,6 - 7,5	6,6 - 7,3	7,0 - 7,5
150-166	150-167	161-171
WLTP	WLTP	WLTP
EU6	EU6	EU6
Oui	Oui	Oui
Non	Non	MHEV plus

diesel	
TDI 204 ch S tronic	
204 (150) / 3 800 - 4 200	
4 / 16	
1 968	
400 / 1 750 - 3 250	
Roues avant	quattro
S tronic 7	S tronic 7
1 895 / 2 410	1 960 / 2 470
1 700 / 750	1 800 / 750
417 / 1 271	417 / 1 271
60	60
242	241
7,7	6,9
Diesel	Diesel
4,7 - 5,2	5,0 - 5,4
125-139	135-143
WLTP	WLTP
EU6	EU6
Oui	Oui
MHEV plus	MHEV plus

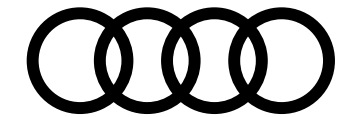

Caractéristiques techniques A5 avant et S5 avant

Motorisation

Puissance maxi en ch (kW) à tr/mn
Nombre de cylindres / soupapes
Cylindrée (cm3)
Couple maxi (Nm) à tr/mn

Transmission

Transmission
Boîte de vitesse

Poids - volumes

Poids en ordre de marche (kg) / Total maxi autorisé en charge (kg)
Remorque freinée sur rampe 12% / non freinée (kg)
Volume du coffre / banquette arrière rabattue (l)
Volume du réservoir de carburant (l)

Performances

Vitesse maximale (km/h) sur circuit
Accélération de 0 à 100 km/h (s)
Carburant
Consommation en cycle mixte (WLTP) (l/100 km)
Émissions de CO2 (WLTP) (g/km)
Type d'homologation
Norme antipollution
Start&Stop / récupération d'énergir
Technologie hybride

essence			diesel			
TFSI 150 ch S tronic	TFSI 204 ch S tronic		S5 TFSI 367 ch S tronic		TDI 204 ch S tronic	
150 (110) / 3 900 - 6 000	204 (150) / 4 300 - 6 000		367 (270) / 5 500 - 6 300		204 (150) / 3 800 - 4 200	
4 / 16	4 / 16		6 / 24		4 / 16	
1 984	1 984		2 995		1 968	
280 / 1 400 - 3 600	340 / 2 000 - 4 000		550 / 1 700 - 4 000		400 / 1 750 - 3 250	
Roues avant	Roues avant	quattro	quattro		Roues avant	quattro
S tronic 7	S tronic 7	S tronic 7	S tronic 7		S tronic 7	S tronic 7
1 785 / 2 315	1 785 / 2 315	1 840 / 2 375	2 040 / 2 520		1 910 / 2 430	1 975 / 2 490
1 500 / 750	1 500 / 750	1 700 / 750	1 900 / 750		1 700 / 750	1 800 / 750
476 / 1 424	476 / 1 424	448 / 1 396	448 / 1 396		448 / 1 396	448 / 1 396
56	56	56	56		60	60
214	245	242	250		240	236
9,8	7,8	7,6	4,5		7,7	6,9
Super sans plomb 95	Super sans plomb 95	Super sans plomb 95	Super sans plomb 95		Diesel	Diesel
6,7 - 7,4	6,7 - 7,4	7,1 - 7,6	7,6 - 7,9		4,8 - 5,3	5,1 - 5,4
152-170	153-171	163-175	172-182		127-143	137-146
WLTP	WLTP		WLTP		WLTP	
EU6	EU6		EU6		EU6	
Oui	Oui		Oui		Oui	
Non	Non		MHEV plus		MHEV plus	

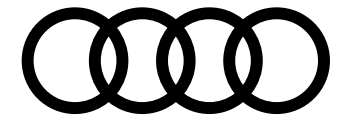

Caractéristiques techniques A5

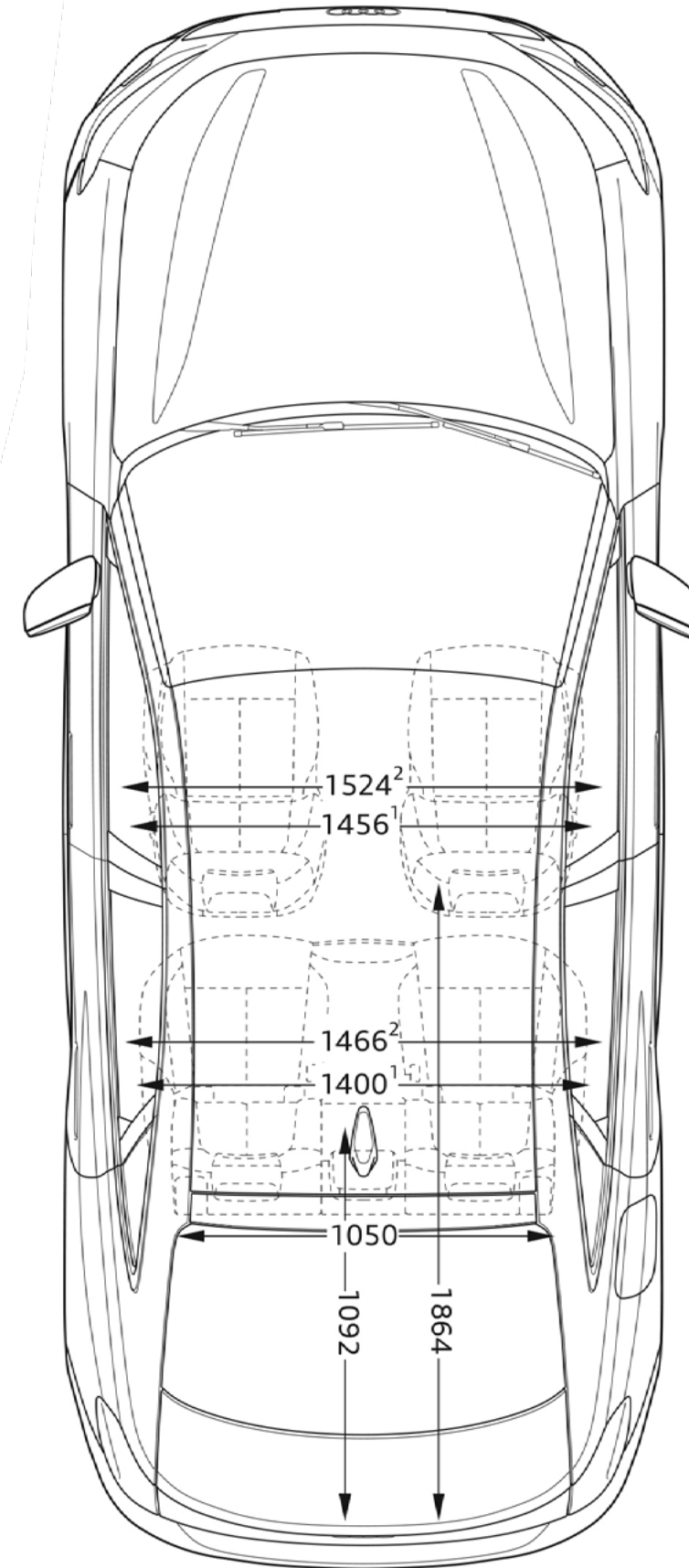
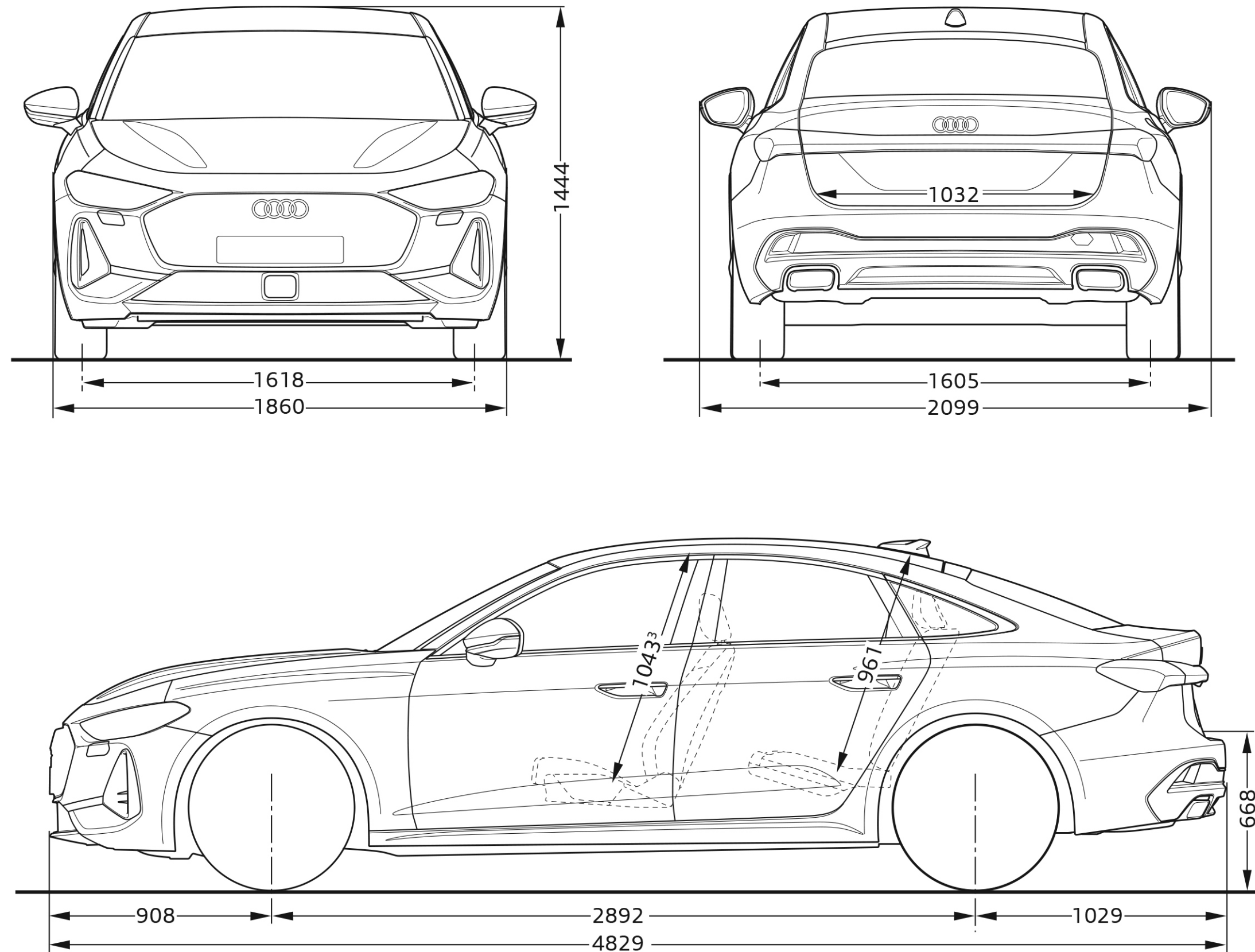

Toutes les cotes sont indiquées en millimètres, véhicule à vide. ¹ Largeur aux épaules. ² Largeur aux coudes. ³ Hauteur maximum. * Espace maximum au-dessus de la tête.

Les valeurs indiquées sont des valeurs nominales basées sur des données. Elles font référence aux ensembles de données actuels à la date de la détermination et à un ensemble défini d'équipements.

Caractéristiques techniques S5

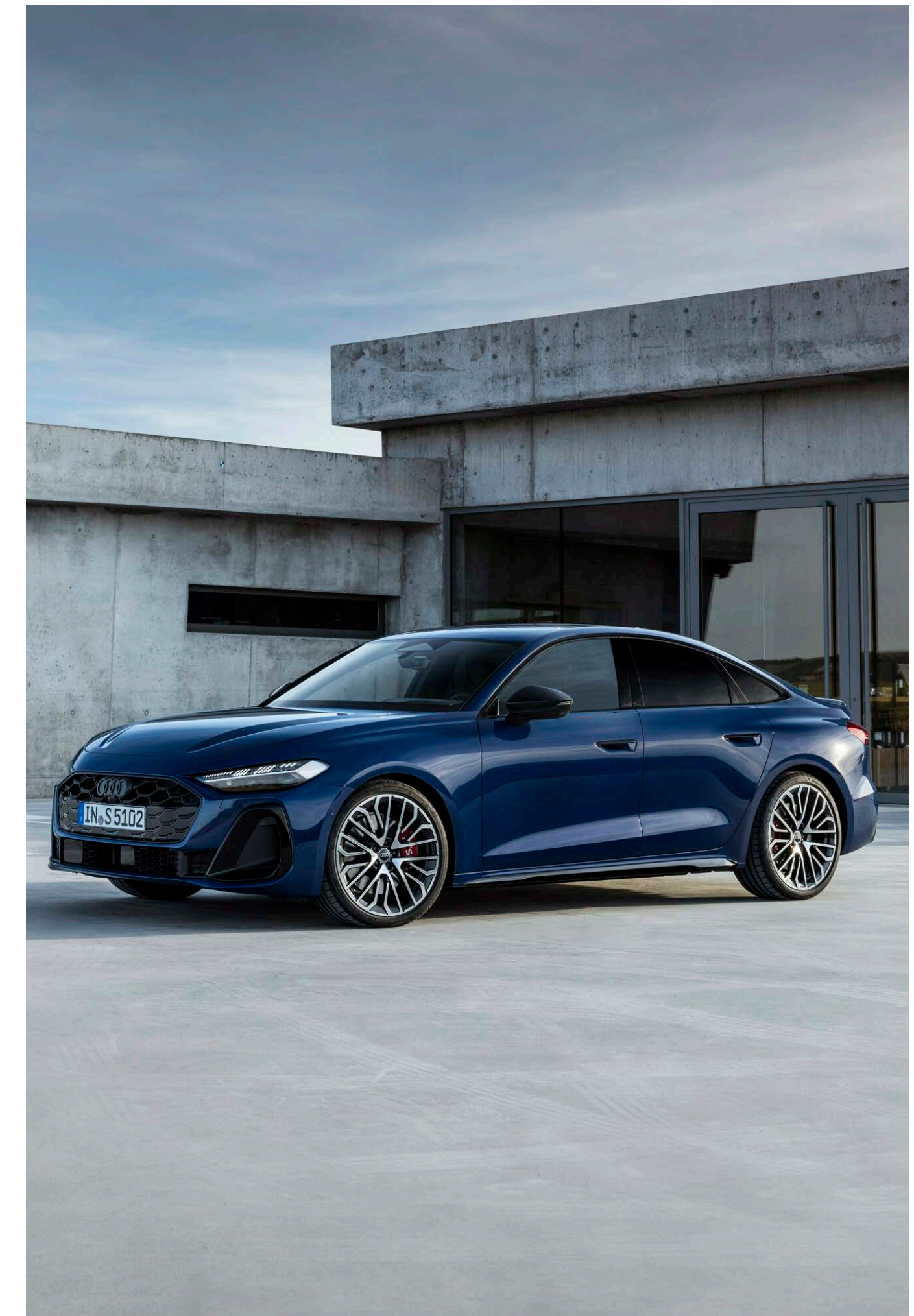
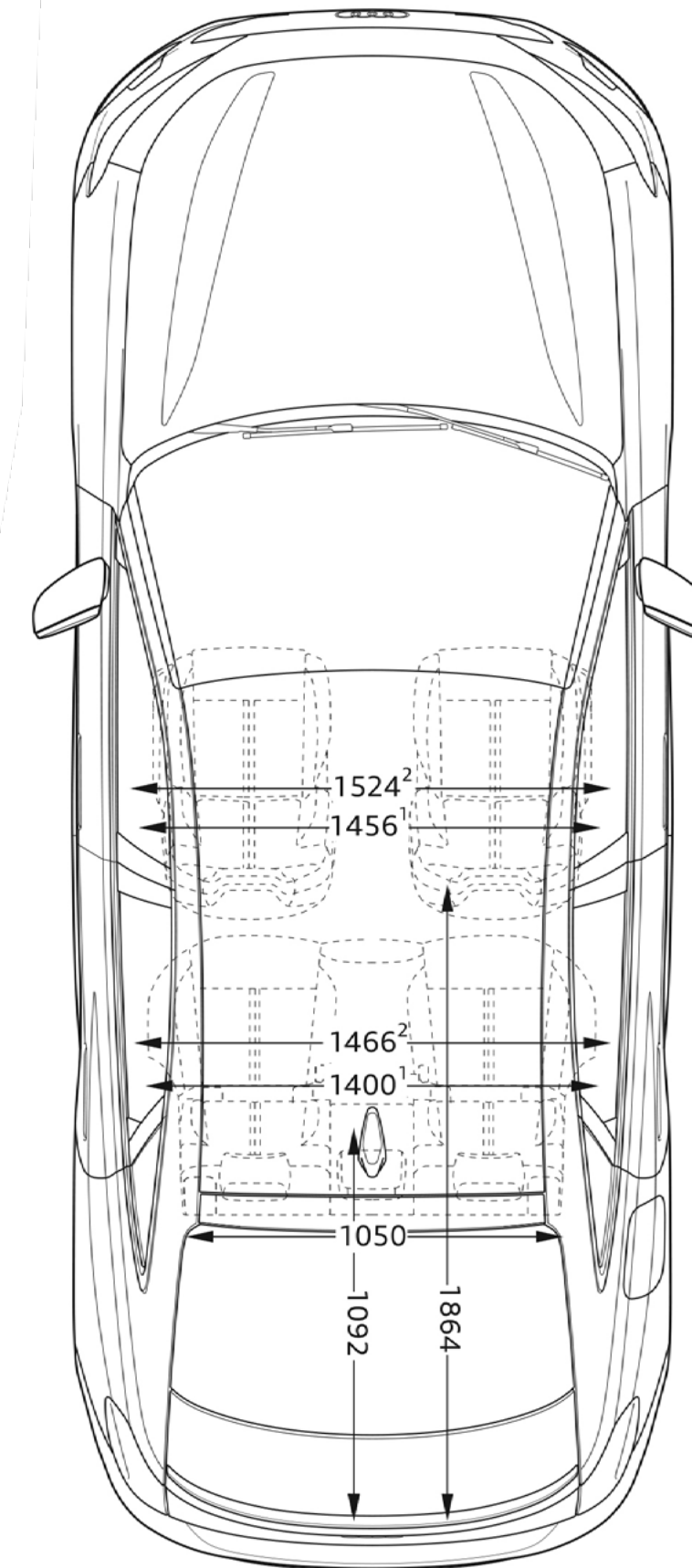
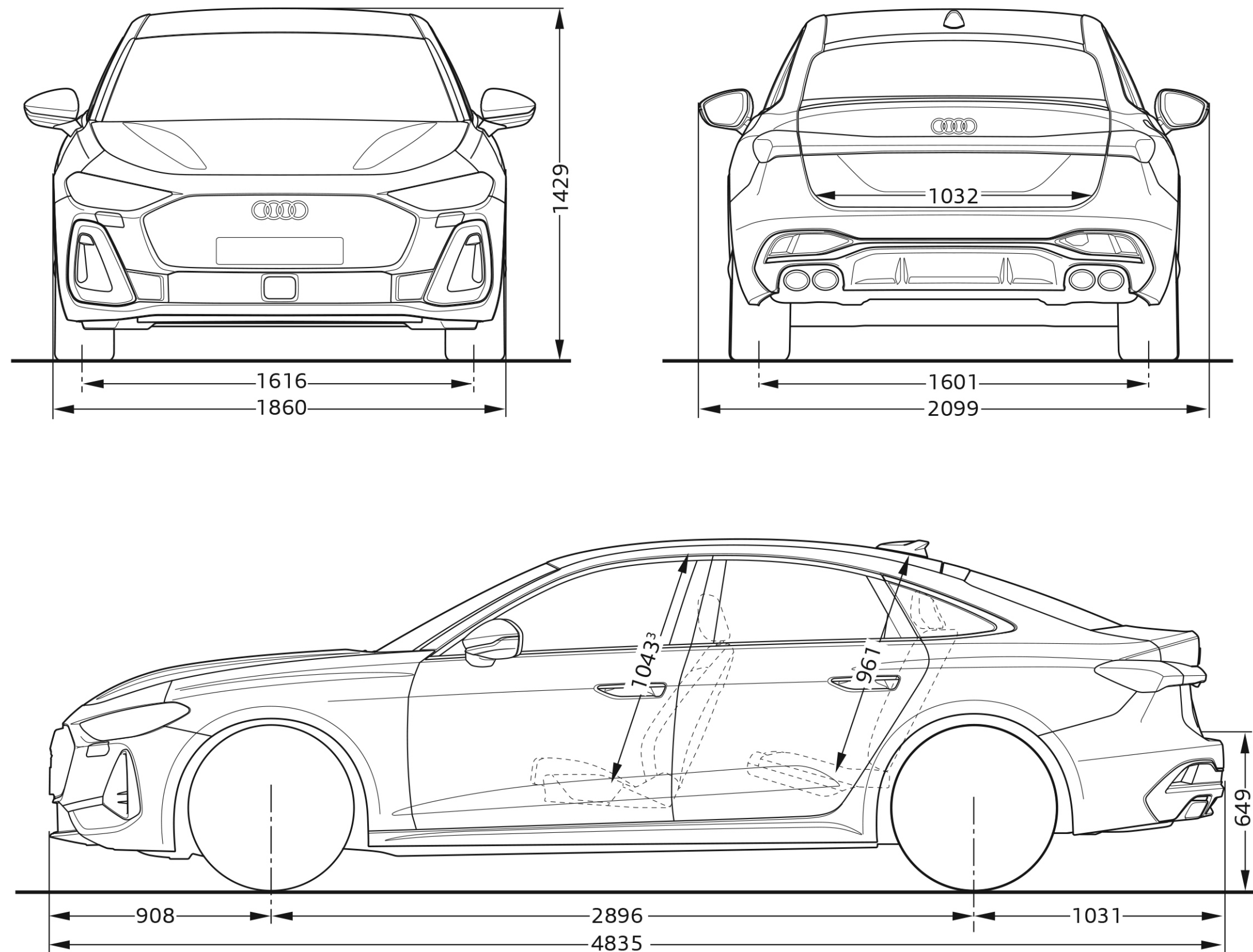

Toutes les cotes sont indiquées en millimètres, véhicule à vide. ¹ Largeur aux épaules. ² Largeur aux coudes. ³ Hauteur maximum. * Espace maximum au-dessus de la tête.

Les valeurs indiquées sont des valeurs nominales basées sur des données. Elles font référence aux ensembles de données actuels à la date de la détermination et à un ensemble défini d'équipements.

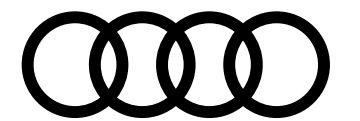

Caractéristiques techniques A5 Avant

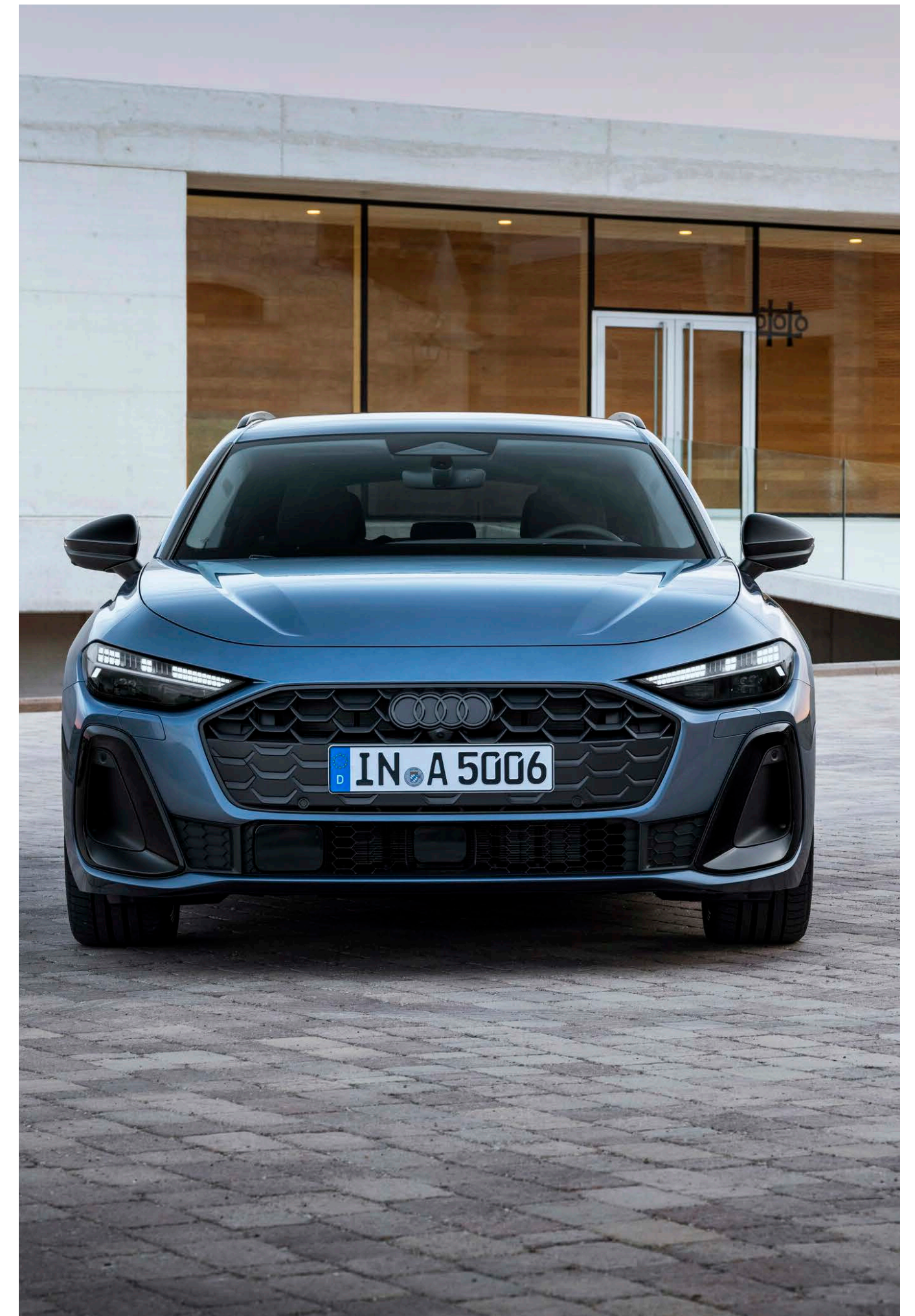
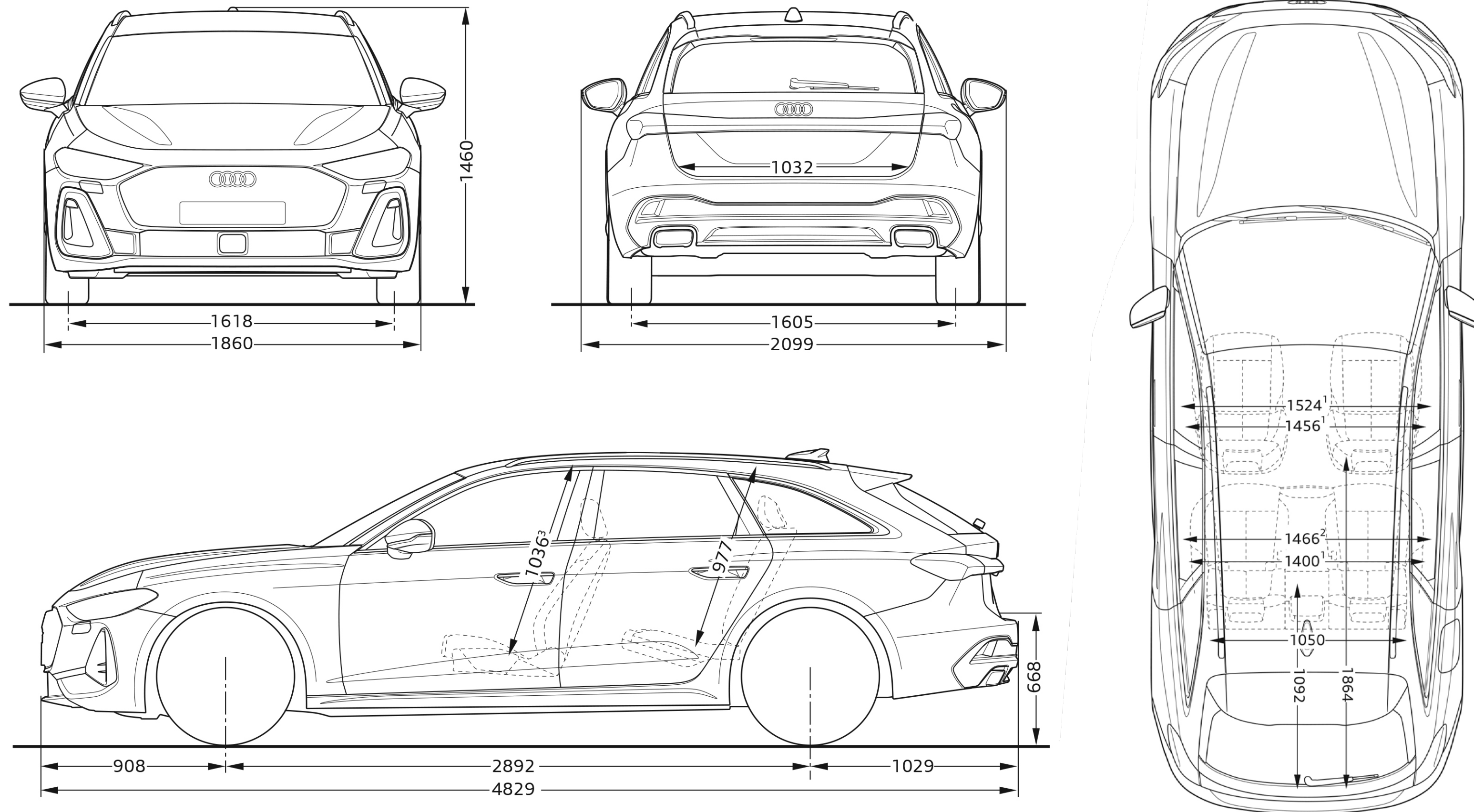

Toutes les cotes sont indiquées en millimètres, véhicule à vide. ¹ Largeur aux épaules. ² Largeur aux coudes. ³ Hauteur maximum. * Espace maximum au-dessus de la tête.

Les valeurs indiquées sont des valeurs nominales basées sur des données. Elles font référence aux ensembles de données actuels à la date de la détermination et à un ensemble défini d'équipements.

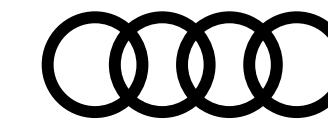

Caractéristiques techniques S5 Avant

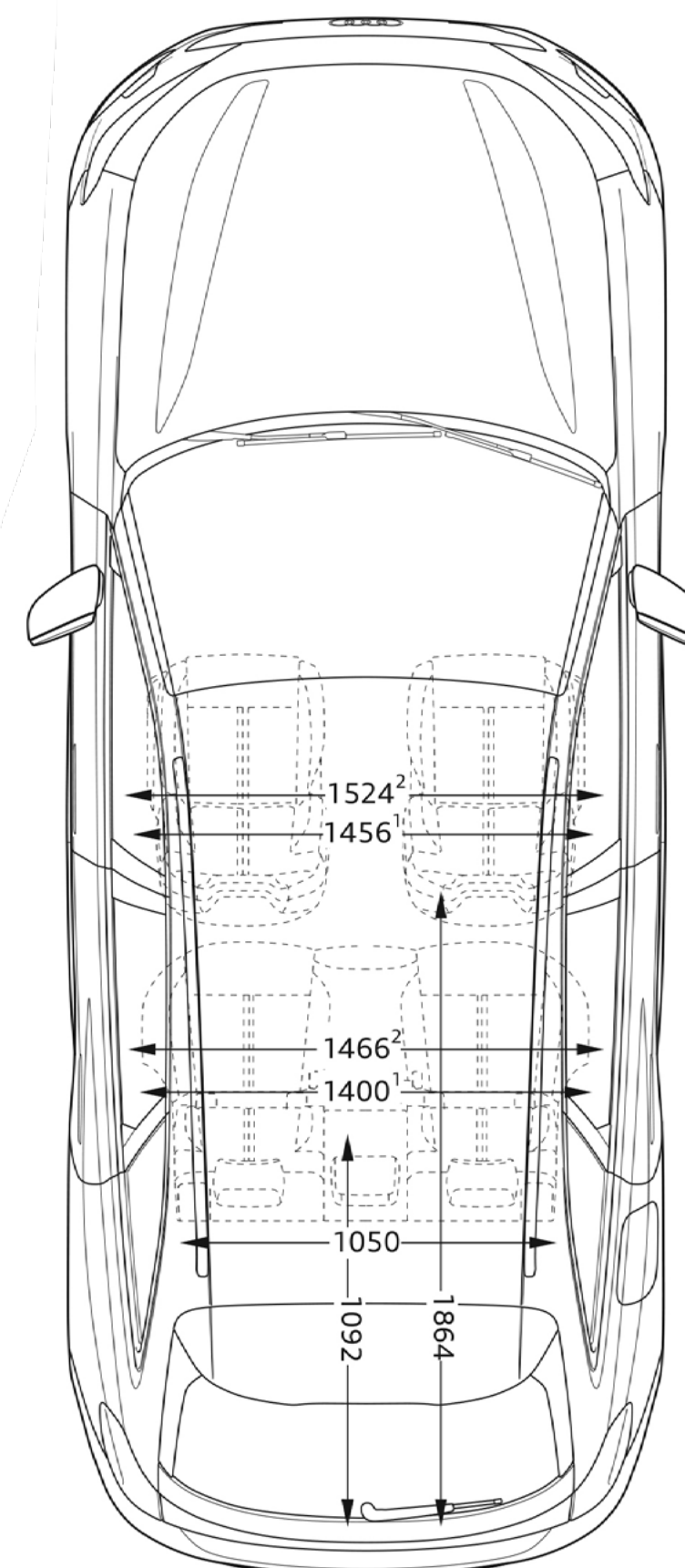
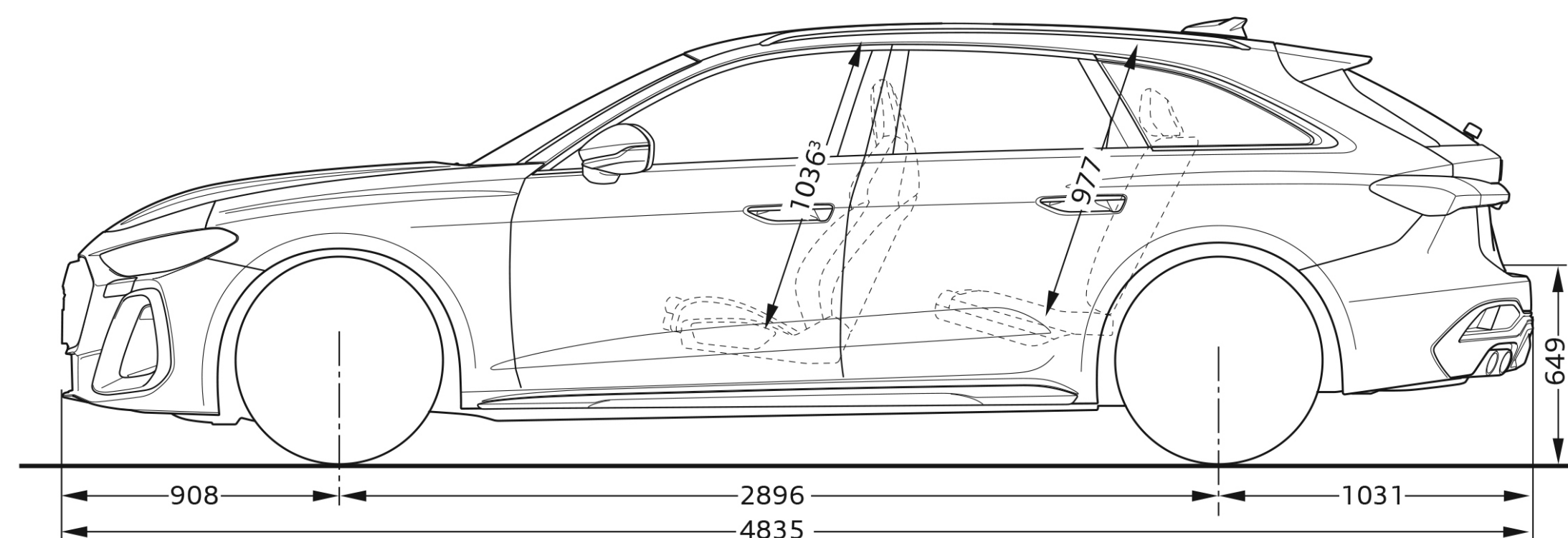
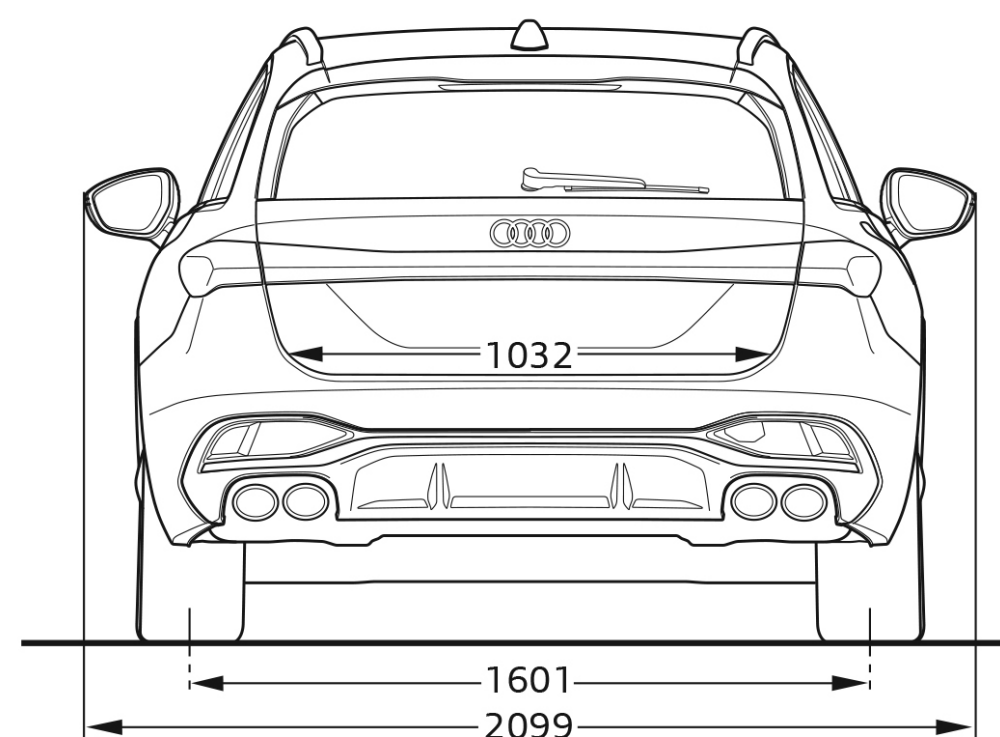
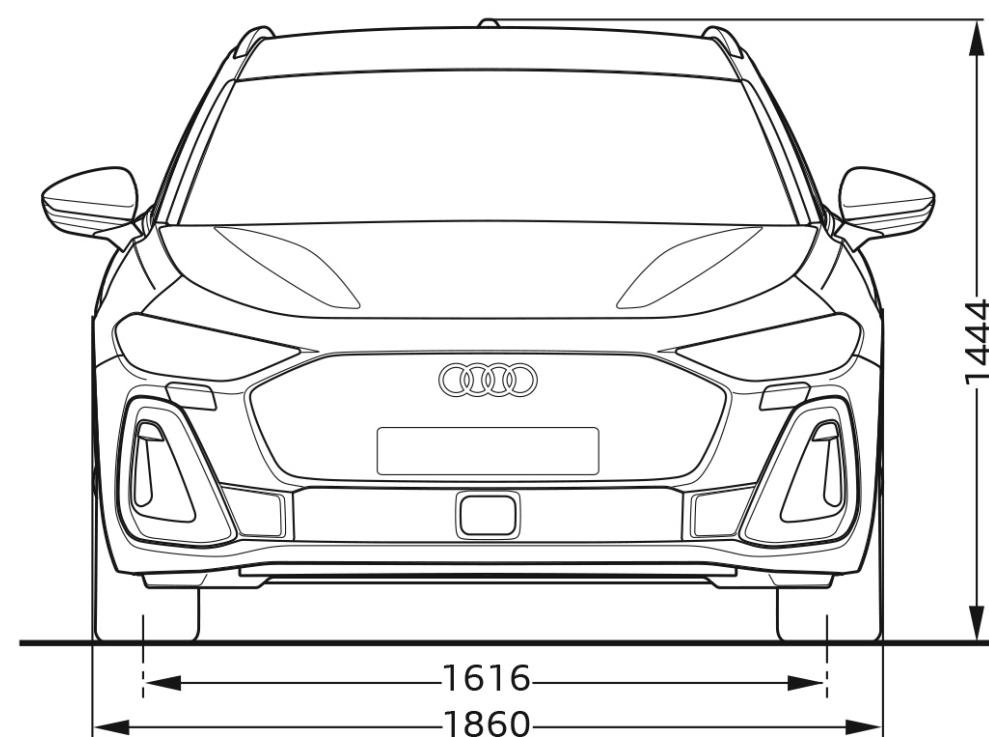

Toutes les cotes sont indiquées en millimètres, véhicule à vide. ¹ Largeur aux épaules. ² Largeur aux coudes. ³ Hauteur maximum. * Espace maximum au-dessus de la tête.

Les valeurs indiquées sont des valeurs nominales basées sur des données. Elles font référence aux ensembles de données actuels à la date de la détermination et à un ensemble défini d'équipements.

Label pneumatique

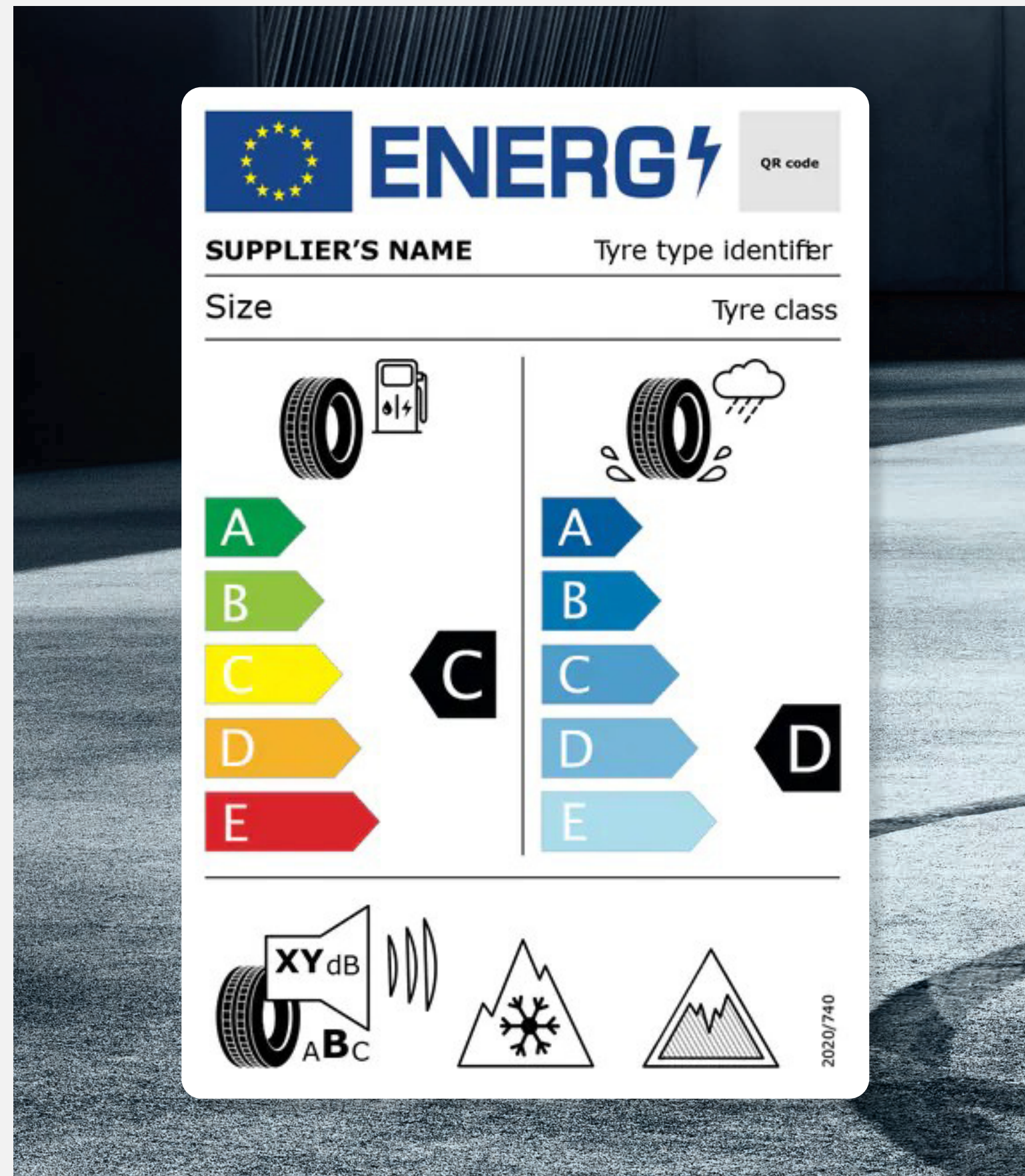

www
↑

Téléchargement

Toutes les étiquettes des labels pneumatiques sont téléchargeables directement sur le configurateur Audi, disponible à cette adresse :

[Accueil](#) | [Audi.fr](#) | [Audi France](#) >

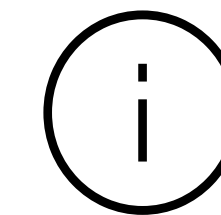

Informations

Pour plus d'informations sur l'étiquetage européen des pneumatiques et comprendre les objectifs de ce nouvel étiquetage, rendez-vous ici :

[Étiquettes énergétiques pneumatiques](#) >



Détails

Les pneumatiques ne sont pas fabriqués par Audi.
La documentation relative aux pneumatiques a été élaborée par le fournisseur de pneumatiques en application du règlement (UE) 2020/740

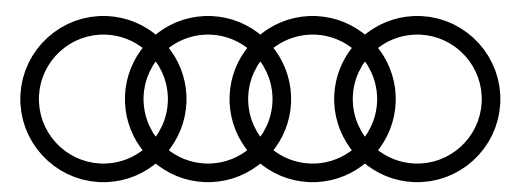

PENSEZ À COVOITURER. #SeDéplacerMoinsPolluer

AUDI FRANCE
BP 62 - 02601 Villers-Cotterêts Cedex

Le modèle, les versions et les équipements présentés dans ce catalogue ainsi que certains services ne sont pas disponibles dans tous les pays. Les automobiles qui figurent sur les photos comportent des équipements en option avec le supplément de prix. Les informations concernant : possibilités de livraison, aspect, performances, dimensions, poids, consommation et frais d'entretien des véhicules correspondent aux données en notre possession à la date de mise en ligne. Les informations contenues dans le présent document sont modifiables à tout moment et sans préavis. Pour plus d'information veuillez vous rapprocher de votre Distributeur Audi.

Les matériaux et composants de ce véhicule ont été conçus pour minimiser leur impact sur l'environnement, dans le respect de la réglementation relative aux véhicules hors d'usage. Ont ainsi été privilégiés des composants et matériaux recyclés et/ou ré-employables et/ou valorisables, visant à faciliter le démontage et la dépollution des véhicules hors d'usage ainsi qu'à préserver l'environnement. Tout véhicule en fin de vie peut être cédé Gratuitement par son dernier propriétaire aux démolisseurs et broyeurs agréés par les services compétents. Pour plus de renseignements sur la cession des véhicules hors d'usage et/ou les dispositifs mis en place pour prévenir les atteintes environnementales, n'hésitez pas à contacter votre distributeur Audi, ou Audi France, 11, avenue de Boursonne - BP 62 - 02601 Villers-Cotterêts Cedex.

Volkswagen Group France, SAS au capital de 198 502 510 €, 11 avenue de Boursonne - 02600 Villers-Cotterêts, RCS Soissons 832 277 370.

www.Audi.fr

